

取扱説明書

電子レンジ 家庭用型番 **AR-G17L**

このたびは本製品をお買上げいただき、誠にありがとうございます。この取扱説明書をよくお読みの上、正しく安全にご使用ください。お読みになったあとは保証書は「お買上げ日・販売店名」などの記入を確かめ取扱説明書とともに大切に保管してください。また、本製品は家庭用として作られています。ご使用前に、必ず「安全上のご注意」をお読みください。

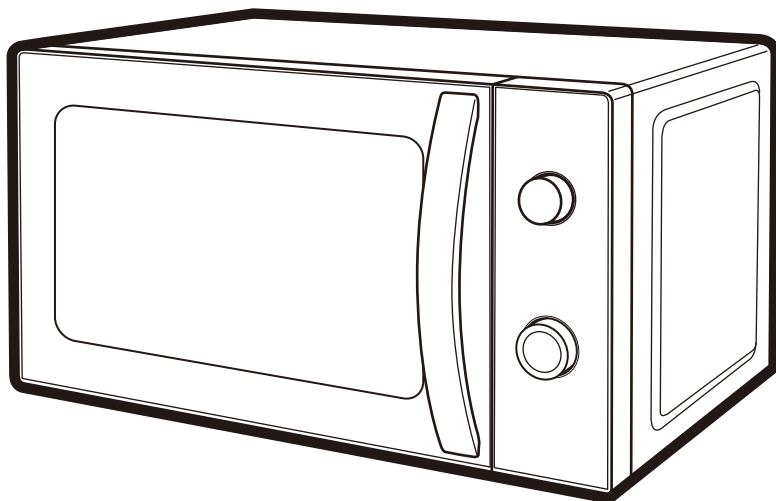

もくじ

安全上のご注意	1-4	加熱時間の目安	11
各部の名称	5	機能について	11
使用上のお願い	6	お手入れと保管	12
電源周波数について	7	修理・サービスを依頼いただく前に	13
使用できる容器・使用できない容器	8	アフターサービス	14
加熱のしくみ	9	仕様	14
使い方	9-10	保証書(持込修理)	15





- イラストと実際の製品は多少異なる場合があります。
- 本製品は日本国内専用です。海外では使用できません。FOR USE IN JAPAN ONLY.
- 本製品は一般家庭用です。業務用などに使用しないでください。

安全上のご注意







- ご使用の前に、「安全上のご注意」をよくお読みの上、正しく安全にお使いください。
- ここに示した注意事項は、あなたや他の人々への危害や財産の損害を未然に防止するため、必ずお守りいただかなければならないことを説明しています。また注意事項は、危険や損害の大きさと切迫の程度を明示するために、誤った取り扱いをすることにより生じると想定される内容を[危険][警告][注意]の3つに区分しています。いずれも安全に関する重要な内容ですので、必ずお守りください。







	危険	取り扱いを誤ると死亡または重傷を負う可能性が高い内容を示します。
	警告	人が死亡または重傷を負う可能性が想定される内容を示します。
	注意	人が傷害を負う可能性および物的損害の発生が想定される内容を示します。

絵表示の例

-   このような絵表示は、してはいけない「禁止」内容です。
具体的な内容は図記号の中や文章で示します。
-   このような絵表示は、必ず実行していただく「強制」内容です。
具体的な内容は図記号の中や文章で示します。

※お読みになったあとは、ご使用になる方がいつでもお読みいただける場所に必ず保管してください。

 危険	
 <p>絶対に分解や修理・改造をしない</p> <ul style="list-style-type: none"> ●発火や異常動作して感電・災害・ケガにつながる恐れがあります。 <p>分解禁止</p>	 <p>スプレー缶など、引火性のものを本体の近くに置かない</p> <ul style="list-style-type: none"> ●爆発や火災の原因になります。
 <p>お子さまや意思表示が困難な方に使用させたり、乳幼児の手が届くところで使用したりしない</p> <ul style="list-style-type: none"> ●事故やケガの原因になります。 	 <p>吸気口・排気口や隙間にピンや針金などの金属物や異物、指を入れない</p> <ul style="list-style-type: none"> ●感電や異常動作して、ケガや故障する恐れがあります。 ●異物が入ったときは、使用を中止しお買上げの販売店または当社コールセンターにご相談ください。
 <p>本体に水や飲み物をかけない</p> <ul style="list-style-type: none"> ●内部に水分が入ると、感電や故障の原因になります。すぐにご使用を中止し、お買上げの販売店まで点検をご依頼ください。 	

 警告	
 <p>AC100V以外では使用しない</p> <ul style="list-style-type: none"> ●火災・感電の原因になります。 	 <p>本体の上に乗ったり、上に水など液体の入った容器を置いたり、上に物を置いたまま使用したりしない</p> <ul style="list-style-type: none"> ●熱で焦げて変形する恐れがあります。 ●ドアの開閉で落下し、ケガをする恐れがあります。 ●水がかかると、電気部品の絶縁が悪くなり、感電・漏電・火災の原因になります。
 <p>湿気の多いところや水のかかるところへの設置は避け、水をかけたり丸洗いや拭いたりしない</p> <ul style="list-style-type: none"> ●ショート・感電の恐れがあります。 <p>水ぬれ禁止</p>	 <p>燃えやすいもの、熱に弱いものを近づけない</p> <ul style="list-style-type: none"> ●焦げや火災の原因になります。 ●じゅうたん・畳・テーブルクロスなどの上に置いたり、カーテンなどの近くに置いたりしないでください。 ●変形や変色の原因になります。 ●熱に弱い家電製品や家具、コンセントのある壁面 ●熱に弱い壁材に排気口を向けて設置しないでください。
 <p>本体が転倒、落下した場合は、外部に損傷がなくても使用しない</p> <ul style="list-style-type: none"> ●感電・電波漏れの恐れがあります。 <p>販売店または当社コールセンターにご相談ください。</p>	

安全上のご注意

警告

 <p>ドアやドアの隙間が破損した場合は使用しない</p> <ul style="list-style-type: none"> ●必ず修理を依頼し、修理後に使用してください。電波が漏れ、人体に障害を与える恐れがあります。 	 <p>缶詰、ビン詰、袋詰、レトルト食品、真空パック入り食品は移し替える</p> <ul style="list-style-type: none"> ●発火・破裂・ケガ・ヤケドの原因になります。 ●鮮度保持剤(脱酸素剤)を入れたまま、加熱しないでください。発火することがあります。 ※レトルト食品などの容器によっては電子レンジで調理できる場合があります。食品の容器の表示に従って調理してください。
 <p>ターンテーブルに衝撃を加えない</p> <ul style="list-style-type: none"> ●破損してケガの原因になります。容器や食品の出し入れのときは、ターンテーブルのふちに当たらないようにご注意ください。 	 <p>ベビーフードやミルク、介護食のあためは、加熱後かき混ぜてから温度を確認する</p> <ul style="list-style-type: none"> ●ヤケドの恐れがあります。 ●中身をかき混ぜて温度を均一にしてから、仕上がり温度をご確認ください。
 <p>庫内やドアに油・食品カス・煮汁・水分などを付着させたまま放置したり加熱したりしない</p> <ul style="list-style-type: none"> ●さび・発火・発煙などの原因になります。 ●付着した場合は、本体が冷めてから必ずきれいに拭き取ってください。 	 <p>密閉性の高い容器の栓やフタをはずし、膜や殻のある食品(魚・いか・ぎんなん・栗など)は切れ目や割れ目を入れて加熱する</p> <ul style="list-style-type: none"> ●破裂・爆発してケガ・ヤケドにつながる恐れがあります。 ●衝撃により食器やターンテーブルが割れる恐れがあります。
 <p>庫内に何も入れずに加熱しない</p> <ul style="list-style-type: none"> ●異常高温になり、ヤケド・故障・事故の原因になります。 	 <p>電源プラグを抜くときは電源コードを持たずに必ず先端の電源プラグを持って引き抜く</p> <ul style="list-style-type: none"> ●断線・ショートして発火する恐れがあります。
 <p>運転したまま放置するなどせず、使用中はその場を離れない</p> <ul style="list-style-type: none"> ●過熱により食品が焦げて、火災・故障の原因になります。 	 <p>長期間使用しないときは、電源プラグをコンセントから抜く</p> <ul style="list-style-type: none"> ●ケガやヤケド、絶縁劣化による感電・漏電火災の原因になります。
 <p>アルミ箔・金属製食器や金銀箔などの装飾のある食器などを入れて加熱しない</p> <ul style="list-style-type: none"> ●火花が出て発煙・発火の原因になります。 	 <p>お手入れの際は、必ず電源プラグをコンセントから抜き、本体が十分に冷えたことを確認してからお手入れする</p> <ul style="list-style-type: none"> ●感電・ケガをする恐れがあります。
 <p>乾燥など調理以外の目的で使用しない</p> <ul style="list-style-type: none"> ●過熱・異常動作して、火災・ヤケドの原因になります。 	 <p>電源プラグやコンセントに付着したホコリは定期的に乾いた布で取り除く</p> <ul style="list-style-type: none"> ●電源プラグとコンセントの間にホコリや水分が付着し、発火(トラッキング現象)する恐れがあります。 ●火災の原因になります。
 <p>生卵(うずら卵含む)、ゆで卵、目玉焼きは加熱しない</p> <ul style="list-style-type: none"> ●破裂・ヤケドの恐れがあります。 ●生卵は殻を割りよく溶いてから加熱してください。 ●ゆで卵、目玉焼きはあため直しもしないでください。 	 <p>梱包用ポリ袋などは、幼児の手の届かないところに保管する</p> <ul style="list-style-type: none"> ●被るなどすると、口や鼻をふさぎ、窒息の原因になります。
 <p>電源コードを持って本体を引きずらない</p> <ul style="list-style-type: none"> ●故障・事故の原因になります。 	 <p>電源プラグは根元まで確実に差し込む</p> <ul style="list-style-type: none"> ●差し込みが不完全な場合、感電・火災の原因になります。
 <p>電源プラグを本体で押し付けない</p> <ul style="list-style-type: none"> ●損傷・過熱・火災の原因になります。 	
 <p>電源コードは、排気口や温度の高いところに近づけない</p> <ul style="list-style-type: none"> ●火災・感電の原因になります。 	
 <p>濡れた手で、電源プラグやコンセントに触らない</p> <ul style="list-style-type: none"> ●ヤケド・感電・ケガの恐れがあります。 <p>禁止</p>	

安全上のご注意

⚠ 警告



定格15A以上のコンセントを単独で使用する
(延長コード・電源タップ・タコ足配線などの
状態で使用しない)

- 他の機器と併用すると、分岐コンセント部が異常発熱して発火する恐れがあります。



アース線を実際に取り付ける

- 故障や漏電のときに感電を防止できます。

アース接続



プラグを
抜く

電源プラグは容易に手が届く範囲のコンセントに接続し、異常時(大きな騒音や振動など)は、運転を中止して電源プラグを抜く

- 異常が生じた場合は、速やかに電源プラグをコンセントから抜き、お買上げの販売店または当社サービスセンターにご相談ください。
- 異常のまま運転を続けると故障・感電・火災の原因になります。

⚠ 注意



次のような場所、環境では使用しない
故障の原因になります

- 屋外
- 水がかかたり湿度が高かたりするところ
- 有機溶剤を使用しているところ
- 異常な高温・低温下などの環境
- ホコリや金属片の多いところ
- 油や薬品のかかるところ
- ガスレンジや引火性スプレーのあるところ
- 火気など熱源の近くや直射日光のあたるところ



スプレー(殺虫剤、整髪用、掃除用など)を
かけない

- 変形・破損する恐れがあります。



吸気口・排気口をふさいだり、
布やカバーをかけて使用しない

- 故障の原因になります。



ドアに無理な力や衝撃を加えたり、
物をはさんだまま使用しない

- 本体が倒れて、変形し電波漏れやケガの原因になります。
- 電波漏れによる障害が起きる恐れがあります。



ターンテーブルや容器を急に冷やさない

- 加熱後、庫内にあるターンテーブルや容器を急に冷やさないでください。また、本体ドアに水をかけないでください。ヒビが入ったり、割れたりすることがあります。



食品や飲み物は必要以上に加熱しない

- 食品は発煙・発火の恐れがあり、飲み物は突然沸騰してヤケドにつながる恐れがあります。
- 特に少量の加熱時、油脂の多い食品、液体、芋などの根菜類、ミックスベジタブルなどの加熱にはお気をつけください。
- ペースト状の食品は加熱前によくかき混ぜてください。加熱後は、少し時間をおいてから取り出してください。
- 加熱中は時々庫内をご確認ください。



子供が製品で遊ばないように
監視を怠らない

- 感電・ケガ・ヤケドの原因になります。



家庭用以外で使用しない

- 故障・発火などの不具合の原因になります。



電源プラグや電源コードの損傷につながる
次のようなことはしない

(傷付ける・加工する・熱器具に近づける・
無理に曲げる・ねじる・引っ張る・束ねた
状態で使用する・重いものをのせる など)

- ショートなどによる感電や発火の原因になります。電源プラグや電源コードが破損したときは、ただちにご使用を中止し、当社コールセンターにご相談ください。
- ※電源コードを束ねている結束バンドは必ず外してご使用ください。



電源プラグや電源コードが傷んでいる場合、
ゆるんだコンセントで差し込みが不完全な
場合は使用しない

- ショートなどによる感電や発火の原因になります。
- ※電源プラグは根元まで確実に差し込んでください。



運転中に電源プラグをコンセントから
抜かない

- 感電・ショート・故障の原因になります。



庫内の食品から発煙・発火したときは、
ドアを開けない

- ドアを開けると酸素が入り、勢いよく燃えて大変危険です。
- 次の処置をしてください。
 - ①ドアを閉めたまま、タイマーつまみを「切」にする。
 - ②電源プラグを抜く。
 - ③本体から燃えやすいものを遠ざけ、鎮火するのを待つ。
 - ④鎮火しない場合は、水または消火器で消火する。
- 処置後は、そのまま使用せず、必ず販売店または当社コールセンターに点検を依頼してください。

安全上のご注意

⚠ 注意



使用前に、梱包材は全て取り除く

- 加熱中に発火し、火災・ヤケドの原因になります。



食品などの出し入れの際は必要に応じて市販のミトンやふきんなどを使用する

- ヤケドの恐れがあります。



「使用できる容器、使用できない容器」を確認する

- 容器によっては、焦げたり燃えたりして使用できないものがあります。「電子レンジ使用可」の表示があることをご確認ください。
- 食品をプラスチックまたは、紙の容器に入れて加熱しているときは、発火の可能性があるので電子レンジから目を離さないでください。



高温注意

容器の取り出しや、食品ラップを外すときは注意する

- 容器が熱くなっていたり、蒸気が一気に出たりしてヤケドをする恐れがあります。

アースを取り付ける



お願い



アース接続

アース線を確実に取り付ける

- 故障や漏電のときに感電を防止できます。

●アース端子付きコンセントを使用する場合

- ①アース線が本体のアース端子に、しっかり接続していることを確認し、アース線先端の皮を約 1.5cm むきます。
- ②アース端子付きコンセントにアース線をしっかりとつなぎます。
- ③アース線の長さが足りないときは、別のアース線を継ぎ足して延長せずに付属のアース線を外し、市販の導体断面積 1.25mm²以上のものを使用してください。

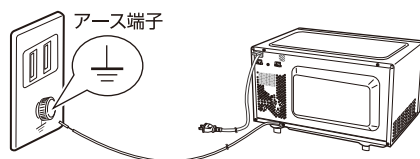

●アース端子がない場合

お買上げの販売店または電気工事店にご相談ください。

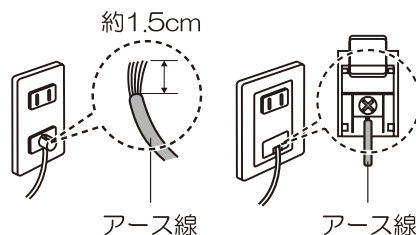

●アース工事（電気工事資格者によるD種接地工事）が必要な設置場所

湿気の多い場所

土間、コンクリート床、地下室、醸造、貯蔵所など。

水気のある場所（漏電遮断器も設置必要）

水を扱う場所、水滴の飛び散る場所、地下室など結露の起きやすい場所。



注意

ガス管や水道管、電話機や避雷針には絶対に接続しないでください。法令で禁止されています。

各部の名称

前面

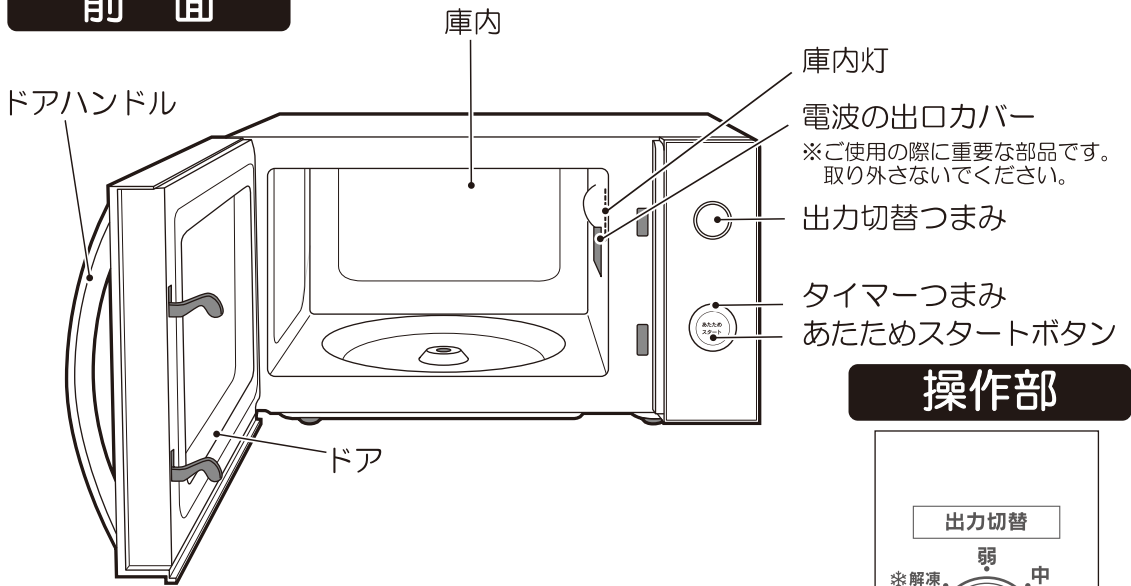

操作部

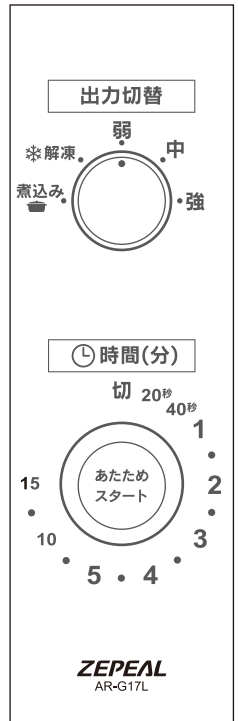

後面

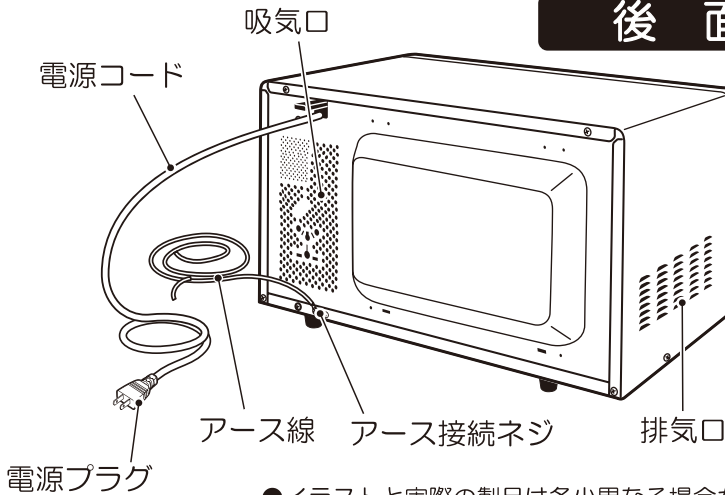

●イラストと実際の製品は多少異なる場合があります。

付属品

回転ローラー×1

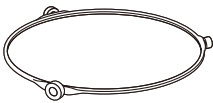

ターンテーブル×1

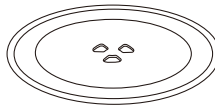

回転軸×1



- 使用中に破損したり、紛失したりした際は、お買上げの販売店または当社コールセンターにご相談ください。
- 専用の付属品以外は使用しないでください。

使用上のお願い

使用設置場所のご注意



お願い

設置の際は、下記の表以上の距離を確保する

- 隙間が少ない場所や5面で囲まれているところに設置すると、壁などが過熱して発火する恐れがあります。

水気・湿気の少ないところで使用する

- 感電・故障の恐れがあります。

風通しのよい場所に置く

- 風通しが悪いと吸排気が十分行われず、正常に運転しくくなります。

耐熱性のあるものの上に置く

- 焦げや火災の原因になります。

ゴム素材や軟質の塩化ビニール素材の床や物などの上に、長期間本体を置かない

- ゴム素材や軟質の塩化ビニール素材への色移りや付着、変質の原因になります。

壁との間をあける（下記の表以上の距離を確保する）

- 排気口や吸気口をふさがないでください。

場所	上面	左面	右面	前面	後面	下面
離隔距離 (cm)	10	10	4.5 (どちらか一方を開放)	(開放)	10	0

水平でない場所や不安定な場所に置かない

- 故障や事故、ケガの恐れがあります。

テレビ・ラジオ・無線機器の近くに置かない

- 本体はテレビ・ラジオ・無線機器（無線LAN）などから4m以上離してください。
雑音・画像の乱れ、通信エラーの原因になります。

熱に弱い壁紙や家具の近くに置かない、本体下に敷物などを敷かない

- 発火や変色、焦げの原因になります。

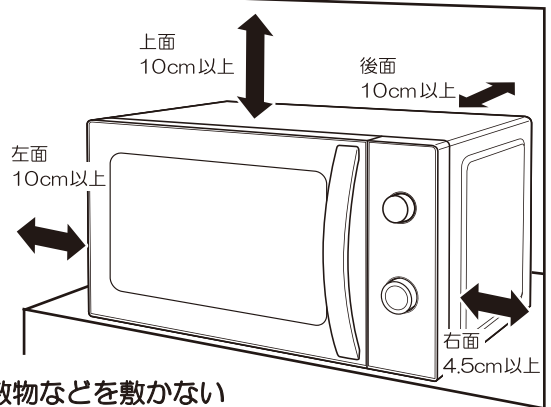

この製品は、「消防法 設置基準」に基づく試験基準に適合しています。壁の材質などによって、排気口付近の壁が汚れたり、結露することがあります。壁の汚れや結露が気になる場合は、上記の表以上の距離を確保し、壁面にアルミホイルなどを貼ることを推奨します。ただし、製品には貼らないでください。

電源周波数について

この製品の出力は電源周波数 50Hz または 60Hz によって変わります。

	強	中	弱	解凍	煮込み
50Hz	500W	400W	300W	200W	120W
60Hz	600W	500W			



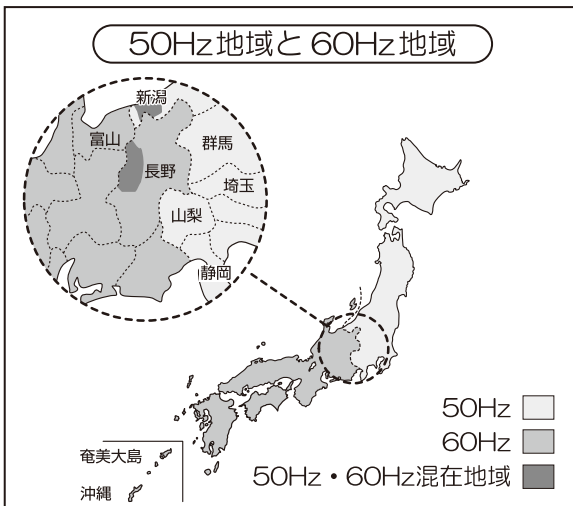

- 引越などで電源周波数が変わりますと、出力も変わります。
- 引越などで移転先の電源周波数が不明なときは、お近くの電力会社にご相談ください。
- 必ずアース線を取り付けてください。
- 電源周波数は東日本では50Hz、西日本では60Hzです。（下図参照）







使用できる容器・使用できない容器

●使用できない容器は発火や故障の原因になるので使用しないでください。

○ 使用できる容器

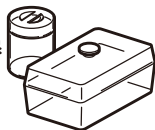
<p>耐熱プラスチック容器</p> 	<ul style="list-style-type: none"> ●耐熱温度が140℃以上、または「電子レンジ使用可能」の表示があるものが使用できます。 ※油分の多い食品などは高温になるため使用しないでください。 ※ふたは熱に弱いものがありますのでご注意ください。
<p>耐熱ガラス容器</p> 	<ul style="list-style-type: none"> ●容器本体または容器の説明書に記載されている表示をご確認ください。 ※急冷・急熱すると破損することがあります。 ※強化ガラス・カットガラスなども耐熱表示のないものは使用しないでください。
<p>陶器・磁器</p> 	<ul style="list-style-type: none"> ●普段お使いの陶器・磁器はほとんど使用できます。 ※色絵やヒビ、金・銀の装飾のある陶器・磁器は火花が飛んだり容器を傷めたりすることがありますので使用しないでください。 ※急冷・急熱すると破損することがあります。
<p>耐熱性のあるラップ</p> 	<ul style="list-style-type: none"> ●耐熱温度が140℃以上のものが使用できます。 ●ラップをするときは、容器にぴったりと、食材の部分はゆったりと余裕をもって覆ってください。 ※油分の多い食品などは高温になるため使用しないでください。

× 使用できない容器

<p>耐熱性のないガラス容器</p> 	<ul style="list-style-type: none"> ●耐熱表示のないガラス容器は使用しないでください。 ●強化ガラス・カットガラスなども耐熱表示がないものは使用しないでください。
<p>耐熱性のないプラスチック容器</p> 	<ul style="list-style-type: none"> ●耐熱温度140℃未満のプラスチック容器は使用しないでください。 ●スチロール・ポリエチレン・メラミン・フェノール・ユリア樹脂などは使用しないでください。
<p>漆器、木・竹、紙製品</p> 	<ul style="list-style-type: none"> ●漆器は塗膜が剥げたり、ヒビ割れたりするので使用しないでください。 ●紙・木・竹製品も焦げたり燃えたりするので使用しないでください。
<p>金属製容器</p> 	<ul style="list-style-type: none"> ●ホーロー・金属カップなどは使用しないでください。 ●缶詰やレトルト容器（材料にアルミ箔などを使用した容器）は別の容器などに移して加熱してください。 ※レトルト容器などの食品によっては電子レンジで調理できる場合があります。食品の容器の表示に従って調理してください。
<p>アルミホイル</p> 	<ul style="list-style-type: none"> ●火花が散るため調理ができません。 ※レトルト食品によっては調理できる場合があります。食品の表示に従ってください。

※上記にない容器の使い方については、容器の製造メーカーにご相談ください。

加熱のしくみ

電波で食品を内と外から同時に加熱します。

- 電波が食品に当たると食品の水分に吸収され、水の分子に運動が起きます。この運動による熱で、食品は内と外から加熱されます。

電波の特性



水分のある食品は吸収されます。

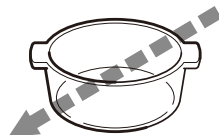

耐熱性のあるガラス容器、陶器などは透過します。

使い方

使用前の準備

1 ドアを開けて、庫内の付属品を全て取り出す

- まだ電源プラグを差し込まないでください。

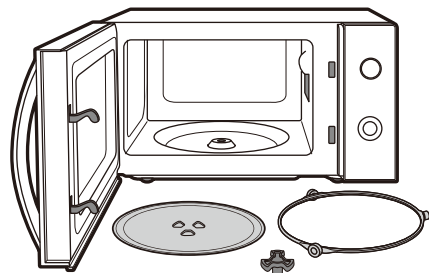

2 付属品を右図のように正しくセットする

- 回転軸の穴形状と庫内底面の軸形状を合わせて回転軸を挿し込み、その上にターンテーブルの突起が回転軸の凹部に噛み合うようにターンテーブルを載せてください。

ターンテーブル

回転軸

回転ローラー

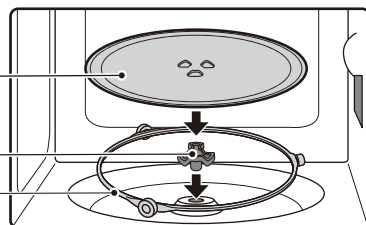

3 ドアを閉めて電源プラグを差し込む

- ※ドアを開けるとタイマーの表示部が点灯し、電源が入ります。

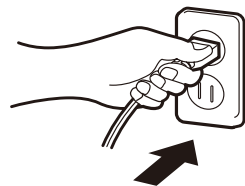

使い方

出力切替の使い方

1 食品を容器に入れて、庫内のターンテーブル中央に置いてドアを閉じる

- ※ターンテーブルに食品を直接のせないでください。ターンテーブルは食品容器ではありません。(使用できる容器・使用できない容器参照)

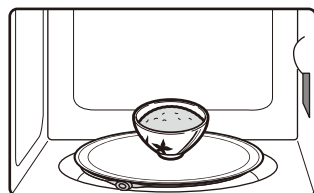

使い方

2 出力切替つまみを回し、目的に応じた表示に合わせる

●食品の量と種類に合わせてお選びください。

	強	中	弱
50Hz	500W	400W	300W
60Hz	600W	500W	

あたため(強・中・弱)

- ごはん、おかずのあたために使用します。
加熱しすぎないように様子を見ながら加熱してください。
- 市販の冷凍食品などのあたためには、包装に記載された出力、時間を目安に加熱してください。

解凍 200W相当

- 肉、魚などを解凍するときに使用します。
- 市販の冷凍食品などのあたためには、包装に記載された出力、時間を目安に加熱してください。
※解凍が足りない場合は、「弱」で様子を見ながら加熱してください。

煮込み 120W相当

- カレー、シチューなどを再加熱するときに使用します。
低出力でじっくりと加熱します。



タイマーの使い方

1 タイマーつまみを時計方向に回し、お好みの時間に合わせ、中央の「あたためスタートボタン」を押すと加熱開始 ※「あたためスタートボタン」を押さないと加熱しません。

- 点灯したタイマー目盛りを見ながら、あたため時間を設定してください。
(0~1分は20秒刻み、1~5分は30秒刻み、5~15分は2分30秒刻みで点灯します)
※あたため時間の設定はドアを開けて行ってください。
※タイマーつまみで時間を合わせただけで「あたためスタート」ボタンを押さない状態のまま約3分経過すると、自動的に待機状態(表示部が消灯)になります。
ドアを開けるとタイマー表示部が全て点灯し、設定時間が再点灯します。
- 庫内灯が点灯し、ターンテーブルが回ります。

2 加熱が終わったら食材を取り出す

- 庫内灯が消灯し、お知らせブザーが鳴ります。
- 約3分後に「切」の表示部が消灯します。
- 途中で加熱をやめたいときは、タイマーつまみを「切」の位置まで回すと、ブザーが鳴り加熱が停止します。
- 加熱が足りない場合は、タイマーを設定し直してください。

!
お願い

- 使用時は、ターンテーブルの汚れや水分をよく拭き取ってください。発煙・発火の恐れがあります。
- ヤケドをしないよう、ミトンなどを使用して取り出してください。

点灯

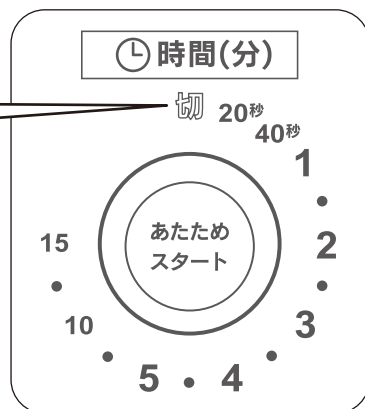

加熱時間の目安

あたため時間を設定するときの目安を表示しています。(出力500Wの場合)

あたため前の食品の温度や種類などによって適正な時間が変わります。様子を見ながら加熱してください。

※食品に加熱時間などの表示がある場合は、そちらも参考にしてください。

常温・冷蔵食品				冷凍食品			
食品名	ラップ	分量(約)	加熱時間(約)	食品名	ラップ	分量(約)	加熱時間(約)
ごはん	－	1杯(150g)	1分30秒	ごはん	○	1杯(150g)	3分
煮物	○	200g	2分30秒	カレー・シチュー	○	200g	6分
みそ汁・スープ	○	1杯(180ml)	2分30秒	ハンバーグ	○	2個(180g)	3分30秒
カレー・シチュー	○	200g	3分	まんじゅう	○	1個(65g)	1分30秒
焼きそば	－	1人分(200g)	2分30秒	シュウマイ	○	10個(160g)	3分
ハンバーグ	－	2個(180g)	2分	温野菜			
天ぷら・フライ	－	1人分(200g)	2分30秒				
焼きとり	－	6本(180g)	2分	じゃがいも	○	120g	2分20秒
チャーハン・ピラフ	－	1人分(250g)	2分30秒	にんじん	○	150g	3分30秒
牛乳	－	1杯(180ml)	1分30秒	白菜・キャベツ	○	200g	2分30秒
コーヒー	－	1杯(180ml)	1分30秒	ほうれん草	○	200g	2分
お酒(熱燗)	－	1杯(180ml)	1分20秒	かぼちゃ	○	400g	4分30秒
肉まん・あんまん	－	1個(75g)	40秒	ブロッコリー	○	200g	2分30秒
お弁当	○	1個(300g)	2分				



注意

- 冷凍野菜(ミックスベジタブルなど)は、少量での加熱はしないでください。発火・発煙の恐れがあります。
- 100g未満の食品を加熱するときは、「弱」で様子を見ながら加熱してください。加熱しすぎると、発火・発煙の恐れがあります。
- 飲み物は、加熱しすぎると、取り出すときに突然沸騰して飛び散ったり、ヤケドすることがあります。そのまま20~30秒ほど置いてから取り出してください。

機能について

消音機能

- お知らせブザーが鳴らないようにする機能です。
消音機能設定(解除)時は出力切替つまみを「煮込み」以外の出力モードで設定してください。

《設定の仕方》

1 ドアを開ける

2 出力切替つまみを下記の順番で合わせる

「煮込み」→「解凍」→「煮込み」→「弱」→「煮込み」

→消音モード設定完了

《解除の仕方》

- 設定の仕方と同じ方法で解除、または、コンセントから電源プラグを抜き再度電源プラグを差すと解除できます。ただし、ドアを開けないと消音モードは解除されません。

保護装置について

- 連続使用したり、水分の少ない食材を加熱したりすると、過熱による故障を防ぐための保護装置がはたらい、運転が自動停止することがあります。保護装置がはたらいたときは、しばらくお待ちください。温度が下がり、保護装置が解除され再び使用できます。

お手入れと保管

定期的に清掃し、庫内の汚れ（食品などのカス）を取り除いてご使用ください。
電子レンジが清潔な状態でないと、表面の損傷により機器の寿命へ悪影響を及ぼし、危険な状態になる可能性があります。また、庫内の汚れが炭化して発火する恐れがあります。



お手入れの際は、必ず電源プラグをコンセントから抜く

●感電・ケガをする恐れがあります。

本体や庫内に水をかけない

●電気絶縁が悪くなり、感電・ショート・火災の原因になります。

庫内が冷めてからお手入れする

●使用後すぐは庫内が熱くなっているため、ヤケドの恐れがあります。

庫内やドアに油・食品カス・煮汁・水分などを付着させたまま放置したり加熱したりしない

●さび・発火・発煙などの原因になります。

お手入れについて

電源プラグ		長期間ご使用になると、電源プラグとコンセントの間にホコリや水分が付着することがありますので、電源プラグを抜き、乾いた布で拭き取ってからご使用ください。
本体		汚れがひどい場合は、ぬるま湯か薄めた台所用中性洗剤をふきんに含ませて拭き取っていただくと、汚れが取れやすくなります。また、台所用中性洗剤を使用した場合は、水を含ませたふきんで完全に拭き取った後、さらに乾いたふきんで拭いてください。
庫内		固く絞ったふきんで拭いてください。食品などのカス・油汚れなどが付いた状態で使用すると、食品などのカスが燃えたり焦げたりすることがあります。長い間放置すると、通常より早く傷みます。金属たわしなどは使用しないでください。 ※庫内底面は、ターンテーブル、回転ローラーを外して拭いてください。
ドア		固く絞ったふきんで拭いてください。 台所用中性洗剤を使用した後は、十分に拭き取ってください。
ターンテーブル 回転ローラー		本体から取り外して、水や薄めた台所用中性洗剤で洗い、十分にふきんで水気を拭き取ってください。
電波の 出口カバー		電波の出口を保護しているカバーです。食品カスがついたまま使用すると、発煙・発火しやすくなるため、こまめにお手入れしてください。このカバーは絶対に外さないでください。
吸気口 排気口		柔らかい乾いたふきんで軽く拭いてください。ホコリが吸気口などに入り込んでいる場合は、掃除機のノズルなどを使用してホコリを吸い取ってください。 ※月に1度は、掃除機でお手入れしてください。吸気口・排気口にホコリがたまっていると、故障の原因になったり、機能が低下したりして十分に性能を発揮できません。

※水や中性洗剤以外では拭かないでください。（樹脂や塗装部分に変色、変質する恐れがあります）

※スチームクリーナーは使用しないでください。

《保管について》

●保管の前は、必ずお手入れを行ってください。

●お手入れ後、梱包ケースに入れるかポリ袋を被せて、湿気の少ない場所に保管してください。

修理・サービスを依頼いただく前に

故障かなと思ったときは、次のことを調べていただいた上、異常がある場合は使用を中止し故障や事故の防止のため必ず販売店または当社コールセンターへご相談ください。

こんなとき	お確かめください
電源が入らない・運転しない	<ul style="list-style-type: none"> ●電源が正しく接続されていますか？ ●停電ではありませんか？ ●ご家庭の配電盤のブレーカーが落ちていませんか？ ●あたためスタートボタンを押しましたか？ ●加熱中にドアを開閉しませんでしたか？ ●ドアを閉じてあたため時間を設定しましたか？
加熱中に「カチカチ」と音がする	<ul style="list-style-type: none"> ●製品内部のスイッチ切替音です。故障ではありません。
加熱中または加熱終了後に「ブーン」と音がしたり、しなかったりする	<ul style="list-style-type: none"> ●製品内部の冷却ファンが回っている音です。 ●レンジ加熱終了後も冷却ファンが回りますが、故障ではありません。 ●ファン回転中は電源プラグを抜かないでください。
火花が出る	<ul style="list-style-type: none"> ●金粉、銀粉などの飾りの付いた容器を使用していませんか？ ●金属容器やアルミホイルを使用していませんか？ ●庫内の壁にアルミ箔や金属製のものが触れていませんか？
煙が出たり異臭がしたりする	<ul style="list-style-type: none"> ●庫内やドアに、食品カスや煮汁などの液体・油が付いていませんか？
ドアがくもり水滴が落ちる	<ul style="list-style-type: none"> ●食品から出た水分や水蒸気によるもので、故障ではありません。
ターンテーブルが回らない・ムラがある	<ul style="list-style-type: none"> ●回転軸・回転ローラー・ターンテーブルが正しくセットされていますか？ ●食品（容器）が庫内の壁に触れていませんか？ ●食品がターンテーブルの中央に置かれていますか？
食品があたたまらない	<ul style="list-style-type: none"> ●金属容器やアルミホイルを使用していませんか？ ●あたためスタートボタンを押しましたか？
運転中に「ジー」という音がする	<ul style="list-style-type: none"> ●動作音で故障ではありません。
異常音が出る	<ul style="list-style-type: none"> ●回転軸・回転ローラー・ターンテーブルが正しくセットされていますか？

上記の処置をしても直らなかった場合は、お買上げの販売店へ点検・修理をご相談ください。

- 絶対に分解や修理・改造をしないでください。
- 発火したり、異常動作したりしてケガをする恐れがあります。
- ※修理には特殊な技術が必要です。

アフターサービス

修理・お手入れ・ご使用方法などについては、まずはお買上げの販売店へご相談ください。

- ①この取扱説明書には保証書が付いています。お買上げの際に販売店より必ず保証欄の「お買上げ年月日」と「販売店印」の記入をお受けください。
 - ②保証期間はお買上げ日より1年です。その他詳細は保証書をご覧ください。
 - ③保証期間経過後の修理について、修理によって機能が維持できる場合は、お客様のご要望により、有料修理を致します。詳しくはお買上げの販売店にご相談ください。
 - ④本製品の補修用性能部品の最低保有期間は製造打切後8年です。この期間は経済産業省の指導によるものです。性能部品とは、その製品の機能を維持するために必要な部品です。
- ※修理の部品は部品共有化のため、一部仕様や外観色を変更することがあります。
- ★個人情報の取り扱いについて
株式会社電響社は、お客様よりご提供いただいた個人情報について、適正な管理を行い、修理業務を委託する場合や正当な理由がある場合を除き、お客様の同意が無い限り、第三者への開示または提供は致しません。

仕 様

種類	電子レンジ
型番	AR-G17L
庫内容量(約)	17L
定格電圧	AC100V
定格周波数	50/60Hz
定格消費電力	900/1200W (50/60Hz)
定格高周波出力	500/600W (50/60Hz)
発振周波数	2450MHz
加熱室有効寸法(約)	幅305×奥行280×高さ175mm
ターンテーブル直径(約)	245mm
外形寸法(約)	幅455×奥行315×高さ265mm
製品質量(約)	11.3kg
電源コード長(約)	1.4m
区分名	A
電子レンジ機能の年間消費電力量	60.1kWh/年(50/60Hz)
年間待機時消費電力量	0.0kWh/年(50/60Hz)
年間消費電力量	60.1kWh/年(50/60Hz)

※奥行の寸法にドアハンドルは含まれていません。

- 年間消費電力量は省エネ法・特定機器「電子レンジ」新測定法による値を表示しています。
- 区分名は省エネ法に基づき、機能、加熱方式、及び庫内容積の違いで分かれています。
- 製品の品質向上のため、予告なく仕様を変更する場合がございます。

Denkyosh 株式会社 電響社

電話でのお問合せはこちら

コールセンター

☎:0120-070-440

受付時間

10:00～12:00・13:00～17:00
(土曜、日曜、祝日、当社休業日を除く)

ホームページでのお問合せはこちら

右側の QRコードを読み込んで
いただくか、検索フォームから
【電響社 お問合せ】とご検索ください。

QRコード



<https://www.denkyosha.co.jp/inquiry/>

※ 通信料はお客様ご負担となります。あらかじめご了承ください。