



脱衣所ヒーター

品番 **AWC-A80H**

保証書付

このたびは本製品をお買い上げいただき、誠にありがとうございます。

ご使用前に、この取扱説明書をよくお読みの上、正しくご使用ください。

お読みになったあとは、保証書とともに大切に保管してください。

本製品は家庭用として作られています。本来の目的以外や、異常な環境下で使用しないでください。故障の原因になります。

	<p>危険</p> <p>本製品は浴室内では使用しないでください。 感電・火災・故障の原因になります。</p>
--	--

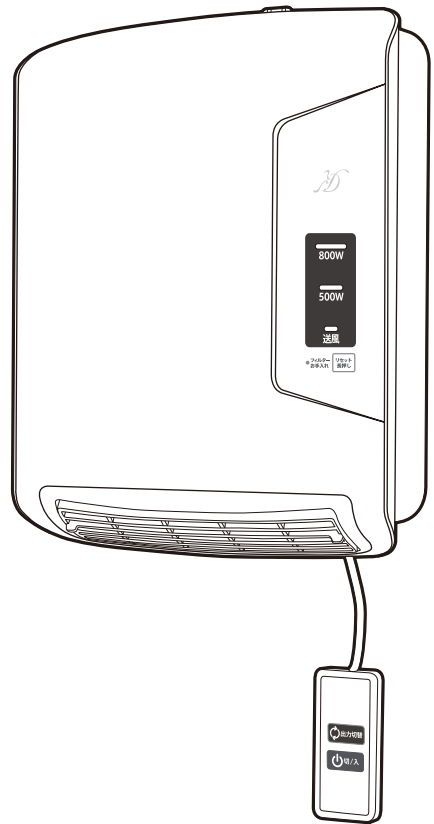

もくじ



安全上のご注意	1-2
各部の名称	3
使用設置場所のご注意	3
使い方	4
取り付け方	5-7
お手入れと保管	8
修理・サービスを依頼いただく前に	9
アフターサービス	10
仕様	10
保証書(持込修理)	11

●イラストと実際の製品は多少異なる場合があります。





●本製品は日本国内専用です。海外では使用できません。
FOR USE IN JAPAN ONLY.

安全上のご注意











- ご使用前に、「安全上のご注意」をよくお読みの上、正しくご使用ください。
- ここに示した注意事項は、製品を安全に正しくご使用いただき、あなたや他の人々への危害や損害を未然に防止するためのものです。また注意事項は、危険や損害の大きさと切迫の程度を明示するために、誤った取り扱いをすることにより生じることが想定される内容を[危険][警告][注意]の3つに区分しています。いずれも安全に関する重要な内容ですので、必ずお守りください。

 危険	取り扱いを誤ると死亡または重傷を負う可能性が高い内容を示します。
 警告	人が死亡または重傷を負う可能性が想定される内容を示します。
 注意	人が傷害を負う可能性および物的損害の発生が想定される内容を示します。

絵表示の例





-   このような絵表示は、してはいけない「禁止」内容です。具体的な内容は図記号の中や文章で示します。
-   このような絵表示は、必ず実行していただく「強制」内容です。具体的な内容は図記号の中や文章で示します。

※お読みになったあとは、ご使用になる方がいつでもお読みいただける場所に必ず保管してください。







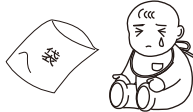





 危険	
 修理技術者以外の人は絶対に分解や修理・改造をしない ●発火したり、異常動作したりしてケガをする恐れがあります。 分解禁止	 乾燥など他の用途に使用しない ●過熱して発火する恐れがあります。
 本体に水や飲み物をかけない ●内部に水分が入ると、感電や故障の原因になります。すぐに使用を中止し、お買上げの販売店まで点検をご依頼ください。	 本体に衣類やふとんをかけて使用しない ●過熱して発火する恐れがあります。
 可燃物の近くで使用しない ●カーテンや衣類、ティッシュペーパーなどの可燃物の近くで使用しないでください。火災の原因になります。	 傷んだ電源プラグや電源コードは、絶対に交換・分解・修理・改造をしない ●火災や感電の原因になります。電源プラグや電源コードが破損したときはただちにご使用を中止し、当社サービスセンターにご相談ください。 
 浴室では絶対に使用しない ●感電・火災・故障の原因になります。	
 スプレー缶など、引火性のものを本体の近くに置かない ●爆発や火災の原因になります。	

安全上のご注意

⚠ 警告

 <p>AC100V以外では使用しない ●火災・感電の原因になります。</p>	 <p>ヤケド・低温ヤケドにご注意 ●本製品をご使用いただく際は、ヤケドや低温ヤケドに十分にご注意ください。 ●低温ヤケドとは、比較的低い温度(40℃～60℃)でも長時間、身体の同じ場所が温められていると、ヤケドと同じ症状を起こすことを言います。 ●特に、乳幼児、お子様、高齢者、病气などでご自分の意思表示ができない方、皮膚感覚の弱い方、深酒や眠気を誘う薬(睡眠薬、風邪薬など)を服用されたり、疲労の激しい方は、単独で使用しないでください。</p>
 <p>犬や猫など、ペットの暖房として使用しない ●ペットが本体やコードを傷め、火災の恐れがあります。</p>	 <p>梱包用ポリ袋などは、幼児の手の届かないところに保管する ●被るなどすると、口や鼻をふさぎ、窒息の原因になります。</p>
 <p>定格15A以上のコンセントを単独で使用する(延長コード・電源タップ・タコ足配線などの状態で使用しない) ●他の機器と併用すると、分岐コンセント部が異常発熱して発火する恐れがあります。</p>	

⚠ 注意

 <p>吸込、吹出口や隙間にピンや針金などの金属物や異物、指を入れない ●感電や異常動作して、ケガや故障する恐れがあります。 ●異物が入ったときは、使用を中止しお買上げの販売店または当社サービスセンターにご相談ください。</p>	 <p>運転中に電源プラグをコンセントから抜かない ●感電・ショート・故障の原因になります。</p>
 <p>乳幼児や身体の不自由な方には、付き添いなしでは使用させない ●乳幼児や身体の不自由な方だけでは使用させないようにご注意ください。ヤケドや火災の恐れがあります。</p>	 <p>電源コードを傷付けたり、破損したり、加工したり、無理に曲げたり、引っ張ったり、ねじったり、束ねたりしない ●重いものをのせたり、挟み込んだり、加工したりすると、電源コードが破損し、火災・感電の原因になります。 ※電源コードを束ねてある結束バンドは必ず外してご使用ください</p>
 <p>使用中や使用直後は吹出口などの高温部に触れない、手を近づけない ●ヤケドの原因になります。</p>	 <p>電源コードや電源プラグが傷んだり、コンセントの差し込みがゆるいときは使用しない ●感電・ショート・発火の原因になります。</p>
 <p>長時間同じところを温め続けない ●比較的低い温度でも長時間皮膚の同じ場所を温めると低温ヤケドを起こす恐れがあります。</p>	 <p>使用時以外は、電源プラグをコンセントから抜く ●ケガやヤケド、絶縁劣化による感電・漏電火災の原因になります。</p>
 <p>次のような場所、環境では使用しない故障の原因になります ●屋外 ●異常な低温下などの環境</p>	 <p>電源プラグを抜くときは電源コードを持たずに必ず先端の電源プラグを持って引き抜く ●感電・ショートして発火する恐れがあります。</p>
 <p>操作器を壁にぶつけたり、操作器コードを引っ張ったりしない ●故障の原因になります。</p>	 <p>製品は定期的にお手入れをする ●ホコリや汚れがたまると、発火・発煙・暖房効率の低下などの恐れがあります。</p>

各部の名称

前面

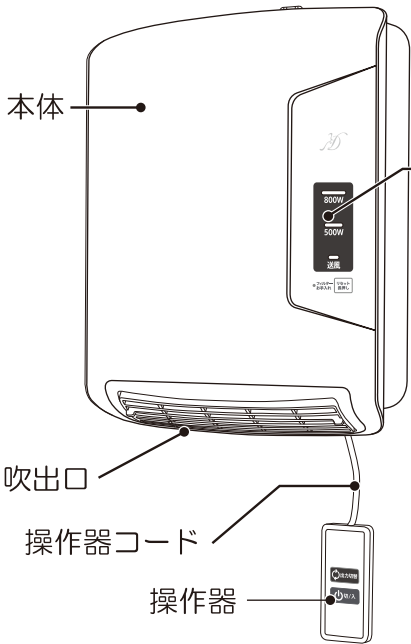

後面

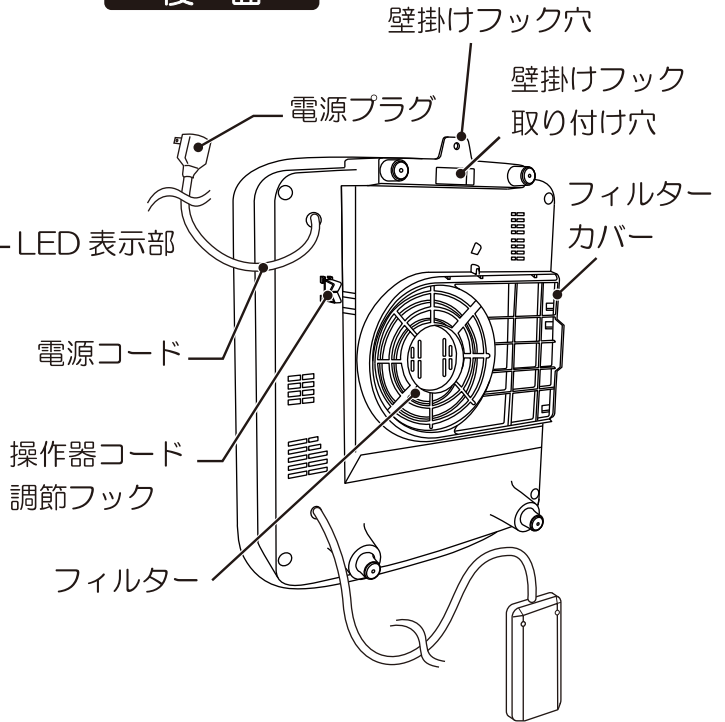

付属品

壁掛けフック

長ネジ×2

短ネジ×1

面ファスナー



●短ネジは、本体を壁掛けフックに固定するときに使用します。

●イラストと実際の製品は多少異なる場合があります。

使用設置場所のご注意

ご使用になる場所の安全性をご確認ください。
本体は水平で安定した場所でご使用ください。

- 本体左右はそれぞれ 30cm 以内、上下は 35cm 以内
に可燃性の物（カーテンや家具、書籍など）が無い
ことをご確認ください。
- ※本体の上に乗ったり、物をのせたりしないでください。
- ※ホコリ、油の多い場所では使用しないでください。

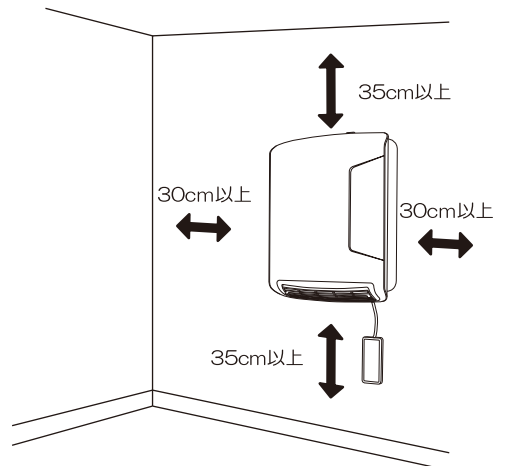

使い方



お願い

- 初めてご使用の場合や、シーズンオフなど長時間使用しなかった場合に、ニオイが少し出ることがありますが、ご使用に伴い消えます。念のため、十分に換気を行ってください。
※この現象は異常ではありません。

- 3時間自動オフタイマー（切り忘れ防止機能について）
運転開始後、連続して3時間運転すると自動的に運転を停止します。再度運転を開始する場合は、「切/入」ボタンを押してください。
- 傾斜スイッチは、本体内蔵式です。落下などにより、製品本体が傾いたときにはたります。傾けると安全上通電しなくなります。
※必ず床面に対し、垂直になるように取り付けてご使用ください。

電源プラグをコンセントに差し込む

- 電源コードは必ずほどいた状態でご使用ください。
結んだり、束ねたりしたままご使用されますと、発熱や発火の恐れがあります。
- コンセントに電源プラグを根元まで確実に差し込んでください。

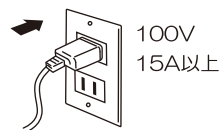

操作ボタン	LED表示部	機能説明
 切/入	LED点灯	「切/入」ボタン 「切/入」ボタンを押すと運転を開始します。もう一度押すと、運転を停止します。
 出力切替		「出力切替」ボタン 「出力切替」ボタンを押すたびに出力が順送りで変わります。表示ランプを見ながら操作してください。 
 リセット 長押し (本体側)	 フィルター お手入れ	フィルターお手入れ時期お知らせ機能 「フィルターのお手入れ時期」をランプ点灯でお知らせします。フィルターのお手入れを行った後、電源プラグを差し込み「リセット長押し」ボタンを3秒以上押してください。ランプが消灯し運転時間がリセットされます。(運転時間累積100時間で点灯します。)

取り付け方

- 取り付け場所は本製品の重量に十分耐える場所（丈夫で垂直な板壁）を選んで取り付けてください。
- 操作部を指で操作できる範囲に取り付けてください。
- 本製品は床面に対し、水平かつ垂直になるように取り付け请您使用ください。



本製品は浴室内では使用しないでください。感電・火災・故障の原因になります。

- 「壁掛けフック」を「長ネジ×2」でしっかりと取り付けます。
- ※壁の材質により、取り付け方が変わります。

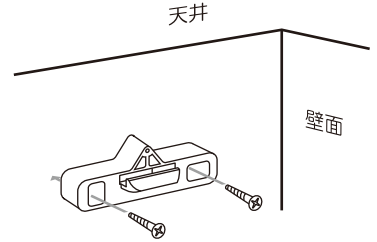

壁の材質	使用金具	取り付け方
<ul style="list-style-type: none"> ●木壁 ●厚い合板壁 <p>※壁下地材は、厚み12mm以上の合板または同等以上の強度を持つものとしてください。</p>	付属品…壁掛けフック 長ネジ×2	<p>耐熱性があることをご確認の上で、付属品の壁掛けフックと長ネジ（×2）を使用して、壁に直接取り付けてください。</p>
<ul style="list-style-type: none"> ●12mm以上の石膏ボード壁 	付属品…壁掛けフック 長ネジ×2 市販品…石膏ボード用プラグ ※市販の石膏ボード用プラグは耐過重を考慮にいれてください。	<p>市販の石膏ボード用プラグを壁に打ち込んでから、壁掛けフックを取り付けてください。</p>
<ul style="list-style-type: none"> ●モルタル壁 ●コンクリート壁 	付属品…壁掛けフック 長ネジ×2 市販品…コンクリート用プラグ ※市販のコンクリート用プラグは耐過重を考慮にいれてください。	<p>市販のコンクリート用プラグを壁に打ち込んでから、壁掛けフックを取り付けてください。</p>
<ul style="list-style-type: none"> ●土壁 ●しっくい壁 	付属品…壁掛けフック 長ネジ×2 市販品…そえ木 ※そえ木には、耐熱性があることをご確認いただくことをおすすめします。	<p>間柱にそえ木を取り付けてから、壁掛けフックを取り付けてください。</p>

取り付け方

本体の取り付け方

1

- 壁掛けフックの引っ掛け部に、本体裏面の壁掛けフック取り付け穴を入れ、壁面に沿って確実に止まるまで引き下げて固定してください。

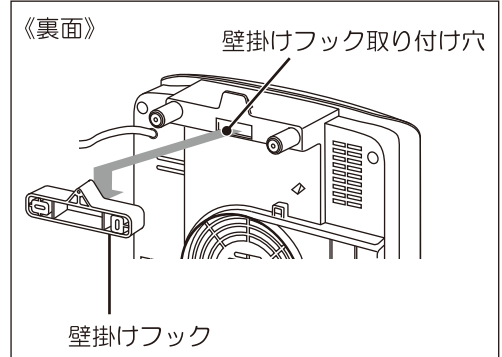
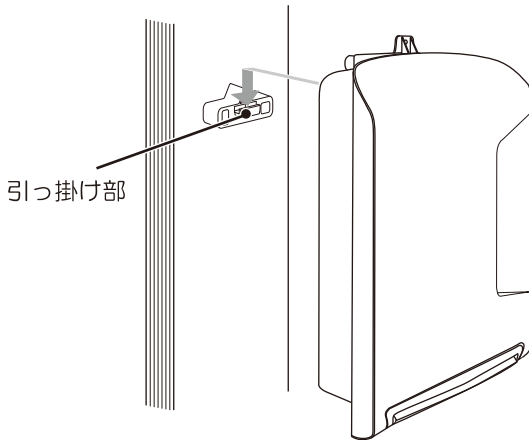

2

- 上部壁掛けフック穴に短ネジ ×1 を入れ、しっかり固定します。

※ネジは確実に締め付けてください。

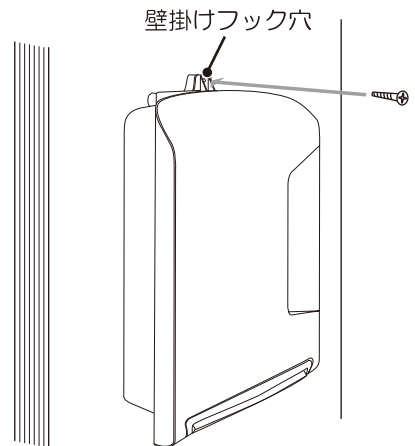

取り付け方

操作器の取り付け方

- 付属の面ファスナーの片面を操作器裏面に貼り、もう片面を壁面の操作器を取り付けたい場所に貼り付けてください。【図1】
- ※ 本体下に操作器を取り付ける際は、吹出口付近に操作器を近づけすぎないでください。
- ※ 【図2】をご参照の上、操作器やコードが、温風に当たらないようにご注意ください。

【図1】

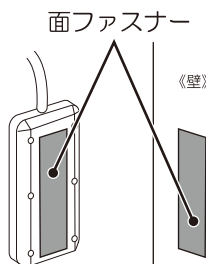

【図2】

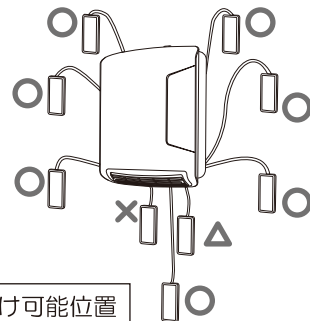

○	取り付け可能位置
△	取り付け可能だが注意が必要な位置
×	取り付け不可位置

操作器コードの長さ調節の仕方

- 操作器コードはお好みの長さに調節できます。設置場所に合わせて調節してください。

引っ掛け方

フック中央の隙間に操作器コードを押し入れてください。

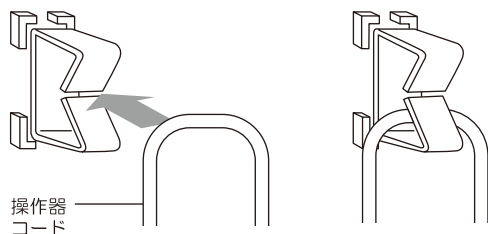

操作器コード
調節フック

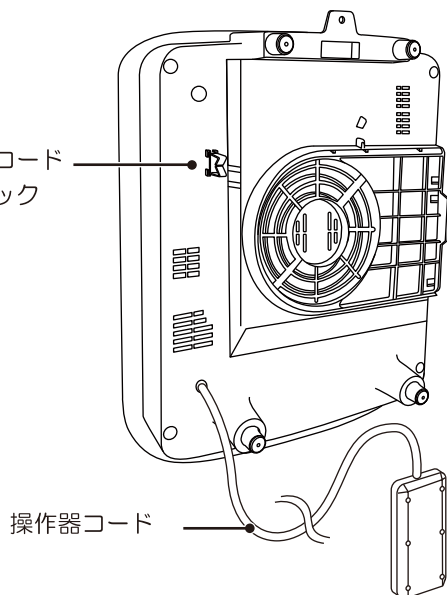

外し方

指でフック中央の隙間を押し広げながら操作器コードを外してください。

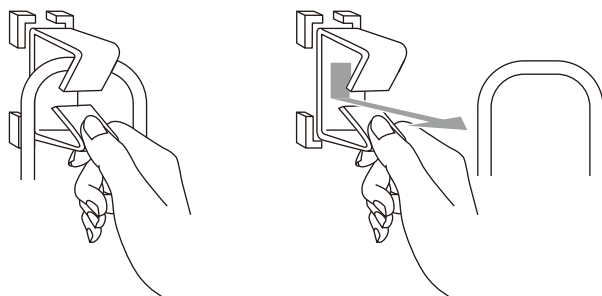

- 操作器コードをフックに引っ掛けたり、外したりする際は、無理に曲げたり、引っ張ったり、ねじったりしないでください。

お手入れと保管



定期的にお手入れを行ってください。

●ホコリや汚れがたまると、発火・発煙・暖房効率の低下などの恐れがあります。

- 電源を切り、電源プラグを抜いて、本体が十分に冷えたのを確認してから、お手入れしてください。

お手入れについて

本体		汚れがひどいときは薄めた中性洗剤を染み込ませた柔らかい布で拭いてから、乾いた布で拭き取ってください。シンナーやベンジンで拭かないでください。
吹出口		吹出口のホコリは掃除機で吸い取ってください。
フィルター		フィルターを本体から取り外し、ホコリを掃除機で吸い取ってください。 ※フィルターのお手入れ後は「フィルターお手入れランプ」が点灯していなくても「リセット長押し」ボタンを3秒以上押し、運転時間をリセットしてください。
電源プラグ		長時間ご使用になると、電源プラグとコンセントの間にホコリや水分が付着することがありますので、電源プラグを抜き、乾いた布で拭き取ってからお使いください。

※水や中性洗剤以外では拭かないでください（樹脂や塗装部分の変色、変質する恐れがあります）。

※殺虫用、整髪用などのスプレーをかけないでください。破損・変質の原因になります。

フィルターの取り外し方

- 左側面のフィルターカバーを左方向に引き抜いてください。

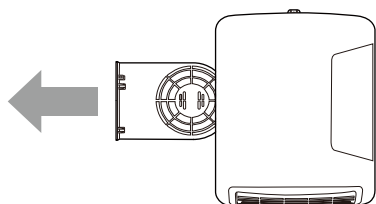

フィルターの取り付け方

- 「カチッ」と音がするまでフィルターカバーを右方向に押し入れてください。
※取り付けが不十分だと通電しません。

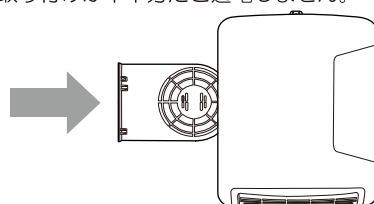

《保管について》

- 保管の前は、必ずお手入れを行ってください。
- お手入れ後、梱包ケースに入れるかポリ袋を被せて、湿気の少ない場所に保管してください。

修理・サービスを依頼いただく前に

故障かなと思ったときは、次のことを調べていただいた上、異常がある場合は使用を中止し故障や事故の防止のため必ず販売店または当社サービスセンターへご相談ください。

症状	原因と対策
「切/入」ボタンを押してもファンがすぐに止まらない	異常ではありません。 温風運転のときは、「切/入」ボタンを押してもファンはすぐに止まりません。 機器保護のために約 30 秒間は送風運転を行います。
電源が入らない 運転しない	<ul style="list-style-type: none">●電源が正しく接続されていない。 →電源プラグをコンセントにしっかりと根元まで差し込んでください。●傾斜スイッチが作動している。 →床面に対し、水平かつ垂直になるように取り付けてご使用ください。●フィルターカバーが正しく取り付けられていない →フィルターカバーを「カチッ」と音がするまで押し入れてください。
電源が勝手に切れる	本製品には温度過昇防止用サーモスタットが付いています。サーモスタットがはたらいた場合は、電源プラグをコンセントから抜き、本体が冷めてから次の点検を行った後、使用を再開してください。 <ul style="list-style-type: none">●フィルターがホコリなどで詰まっている。 →フィルターのお手入れを行ってください。●吸込、吹出口がふさがれている。 →吸込、吹出口は絶対にふさがらないでください。
電源プラグが熱くなる	<ul style="list-style-type: none">●コンセントの差し込みがゆるくなっている。 →コンセントがゆるい場合は使用を中止してください。●延長コード、タコ足配線などの状態で使用している。 →延長コード、タコ足配線などの状態の使用は避け、電源プラグをコンセントに直接差し込んでください。 通常でも電源プラグは約 40 ~ 50℃程度の熱を持ちます。 異常ではありません。

《お知らせ》

長期間のご使用にともない、吹出口付近の色が退色することがありますが、ご使用上に支障はありません。

上記の処置をしても直らなかった場合は、お買上げの販売店へ点検・修理をご相談ください。

- 修理技術者以外の方は絶対に分解や修理・改造をしないでください。

発火したり、異常動作したりしてケガをする恐れがあります。

※修理には特殊な技術が必要です。

アフターサービス

修理・お手入れ・ご使用方法などについては、まずはお買上げの販売店または当社サービスセンターへご相談ください。

- ①この取扱説明書には保証書が付いています。お買上げの際に販売店より必ず保証欄の「お買上げ年月日」と「販売店印」の記入をお受けください。
- ②保証期間はお買上げ日より1年です。その他詳細は保証書をご覧ください。
- ③保証期間経過後の修理について、修理によって機能が維持できる場合は、お客様のご要望により、有料修理を致します。詳しくはお買上げの販売店にご相談ください。
- ④本製品の補修用性能部品の最低保有期間は製造打切後6年です。この期間は経済産業省の指導によるものです。性能部品とは、その製品の機能を維持するために必要な部品です。

※修理の部品は部品共有化のため、一部仕様や外観色を変更することがあります。

★個人情報の取り扱いについて

株式会社電響社は、お客様よりご提供いただいた個人情報について、適正な管理を行い、修理業務を委託する場合や正当な理由がある場合を除き、お客様の同意が無い限り、第三者への開示または提供は致しません。

仕 様

定格電圧	AC100V
定格周波数	50/60Hz
消費電力	800W
安全装置	温度過昇防止装置：サーモスタット 65℃ 温度ヒューズ 113℃
	傾斜スイッチ
	切り忘れ防止機能：3時間自動オフタイマー
製品寸法(約)	幅275×奥行130×高さ360mm
製品質量(約)	2.1kg
操作器コード長(約)	0.5m
電源コード長(約)	2.1m

- 製品の品質向上のため、予告なく仕様を変更する場合がございます。



株式会社電響社

サービスセンター (製品の使い方や修理などに関するお問合せ)

☎:0120-070-440

[受付時間] 10:00~12:00・13:00~17:00

(土曜、日曜、祝日、当社休業日を除く)

住所:〒601-8347 京都府京都市南区吉祥院観音堂南町1番57号(電響社サービスセンター) FAX:075-681-0886

Ver.1.1