

どこでもあったかマット

型番

DAM-B10L

保証書付

このたびは本製品をお買上げいただき、誠にありがとうございます。
 この取扱説明書をよくお読みの上、正しくご使用ください。
 お読みになったあとは、保証書とともに大切に保管してください。
 本製品は家庭用として作られています。
 ご使用の前に、必ず「安全上のご注意」をお読みください。

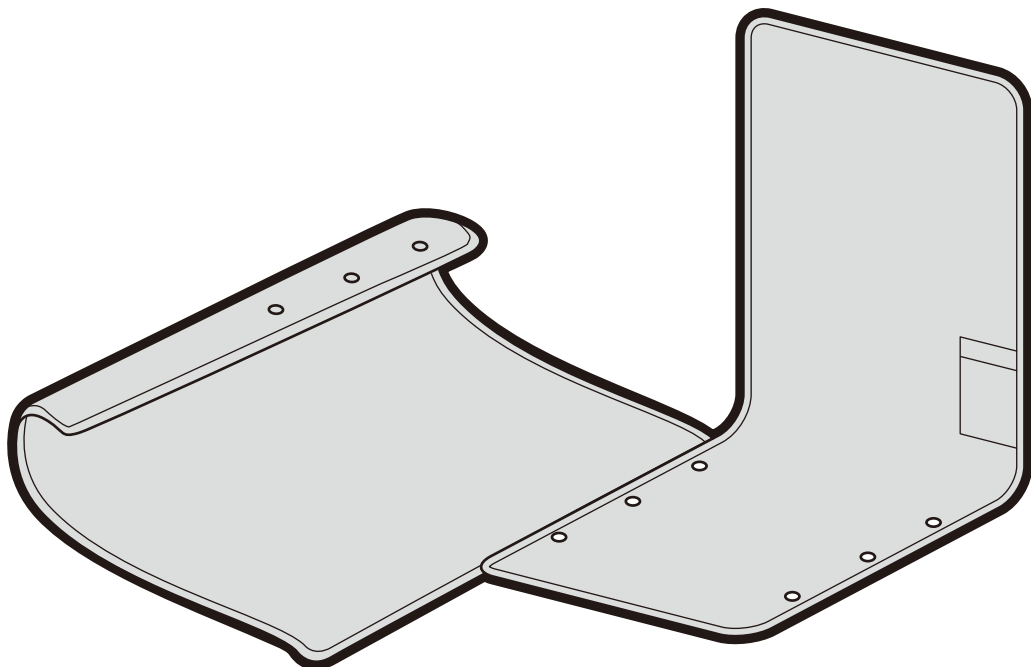



もくじ

安全上のご注意	1-2
各部の名称	3
使用場所	4
使い方	5-6
お手入れと保管	7
修理・サービスを依頼いただく前に	8
アフターサービス	9
仕様	9
MEMO	10
保証書（持込修理）	11





●イラストと実際の製品は多少異なる場合があります。

安全上のご注意









- ご使用前に、「安全上のご注意」をよくお読みの上、正しくご使用ください。
- ここに示した注意事項は、製品を安全に正しくご使用いただき、あなたや他の人々への危害や損害を未然に防止するためのものです。また注意事項は、危険や損害の大きさと切迫の程度を明示するために、誤った取り扱いをすることにより生じることが想定される内容を「危険」「警告」「注意」の3つに区分しています。いずれも安全に関する重要な内容ですので、必ずお守りください。

	危険	取り扱いを誤ると死亡または重傷を負う可能性が高い内容を示します。
	警告	人が死亡または重傷を負う可能性が想定される内容を示します。
	注意	人が傷害を負う可能性および物的損害の発生が想定される内容を示します。

絵表示の例

-   このような絵表示は、してはいけない「禁止」内容です。具体的な内容は図記号の中や文章で示します。
-   このような絵表示は、必ず実行していただく「強制」内容です。具体的な内容は図記号の中や文章で示します。

※お読みになったあとは、ご使用になる方がいつでもお読みいただける場所に必ず保管してください。

 危険	
 <p>絶対に分解や修理・改造をしない ●発火したり、異常動作したりしてケガをする恐れがあります。</p> <p>分解禁止</p>	 <p>傷んだ電源アダプターや電源コードは、絶対に交換・分解・修理・改造をしない ●火災や感電の原因になります。電源プラグや電源コードが破損したときはただちにご使用を中止し、当社サービスセンターにご相談ください。</p> 
 <p>本体に水や飲み物がかかったまま使用しない ●内部に水分が入ったまま使用すると、感電や故障の原因になります。すぐに使用を中止し、お買上げの販売店まで点検をご依頼ください。</p>	 <p>ヤケド・低温ヤケドにご注意 ●本製品をご使用いただく際は、ヤケドや低温ヤケドに十分にご注意ください。 ●低温ヤケドとは、比較的低い温度(40℃～60℃)でも長時間、身体の同じ場所が温められていると、ヤケドと同じ症状を起こすことを言います。 ●特に、乳幼児、お子様、高齢者、病気などでご自分の意思表示ができない方、皮膚感覚の弱い方、深酒や眠気を誘う薬(睡眠薬、風邪薬など)を服用されたり、疲労の激しい方は、単独で使用しないでください。</p>
 <p>長時間同じところを温め続けない ●比較的低い温度でも長時間皮膚の同じ場所を温めていると低温ヤケドを起こす恐れがあります。</p>	
 <p>お子さまや意思表示が困難な方に使用させたり、乳幼児の手が届くところで使用したりしない ●感電、ケガの原因になります。</p>	
 <p>就寝時に使用しない ●火災・低温ヤケド・脱水症状を起こす恐れがあります。</p>	

安全上のご注意

⚠ 警告

 <p>犬や猫など、ペットの暖房として使用しない</p> <ul style="list-style-type: none"> ●ペットが本体やコードを傷め、火災の恐れがあります。 	 <p>梱包用ポリ袋や収納袋などは、幼児の手の届かないところに保管する</p> <ul style="list-style-type: none"> ●被るなどすると、口や鼻をふさぎ、窒息の原因になります。
 <p>濡れた手で、電源アダプターやコンセントに触らない</p> <p>濡れ手禁止</p> <ul style="list-style-type: none"> ●ヤケド・感電・ケガの恐れがあります。 	 <p>お手入れの際など使用時以外は、電源アダプターをコンセントから抜く</p> <p>プラグを抜く</p> <ul style="list-style-type: none"> ●ケガやヤケド、絶縁劣化による感電・漏電火災の原因になります。

⚠ 注意

 <p>スマートフォンやパソコンなどの電子機器を本体の上のせない</p> <ul style="list-style-type: none"> ●電子機器の故障の原因になります。 	 <p>運転中に電源アダプターをコンセントから抜かない</p> <ul style="list-style-type: none"> ●感電・ショート・故障の原因になります。
 <p>針やピンなどで刺したり、刃物で傷つけない</p> <ul style="list-style-type: none"> ●本体を傷め、故障や感電の原因になります。 	 <p>電源アダプターや電源コードに強い衝撃を加えたり、乱暴な取り扱いをしない</p> <p>傷付けたり、破損させたり、加工したり、無理に曲げたり、引っ張ったり、ねじったりしない</p> <p>電源コードは本体に絶対に巻きつけない</p> <ul style="list-style-type: none"> ●断線・ショート・発火・焼損の恐れがあります。
 <p>アイロン台として使用したり、他の加熱物を置かない</p> <ul style="list-style-type: none"> ●熱で本体（ヒーター）を傷め、発火することがあります。 	
 <p>パソコンに接続して使用しない</p> <ul style="list-style-type: none"> ●差込口が発熱し、パソコンの故障の原因になります。 	 <p>電源コードや電源アダプターが傷んだり、コンセントの差し込みがゆるかったりするときは使用しない</p> <ul style="list-style-type: none"> ●感電・ショート・発火の原因になります。
 <p>次のような場所、環境では使用しない</p> <p>故障の原因になります</p> <ul style="list-style-type: none"> ●濡れている場所 ●異常な高温・低温下などの環境 ●油や薬品のかかるところ ●火気など熱源の近く 	 <p>モバイルバッテリーを使用する際は、必ずPSE表示のある出力5V2A以上のモバイルバッテリーを使用する</p> <p>●2A未満のモバイルバッテリーを使用した場合、異常発熱し、故障の原因になります。</p> <div style="text-align: right;">  <p>PSE表示</p> </div>
 <p>スプレー（殺虫剤、消臭剤など）をかけない</p> <p>防虫剤を使用しない</p> <ul style="list-style-type: none"> ●感電・ショート・故障の原因になります。 	 <p>電源アダプターを抜くときは電源コードを持たずに必ず先端の電源アダプターを持って引き抜く</p> <ul style="list-style-type: none"> ●感電・ショートして発火する恐れがあります。
 <p>他の暖房器具と併用しない</p> <ul style="list-style-type: none"> ●低温ヤケド・故障の原因になります。 	 <p>使用時以外は、電源コードを本体から抜いて収納する</p> <ul style="list-style-type: none"> ●誤作動や断線による故障の原因になります。
 <p>ラジオ、テレビ、無線機器などの近くで使用しない</p> <ul style="list-style-type: none"> ●雑音が入る恐れがあります。 	 <p>製品は定期的にお手入れをする</p> <ul style="list-style-type: none"> ●ホコリや汚れがたまると、発火・発煙・暖房効率の低下などの恐れがあります。
 <p>当社指定の電源アダプター及び電源コード以外は使用しない</p> <ul style="list-style-type: none"> ●製品が正常に作動せず、故障の原因になります。 	

各部の名称

本体（ヒーター付）

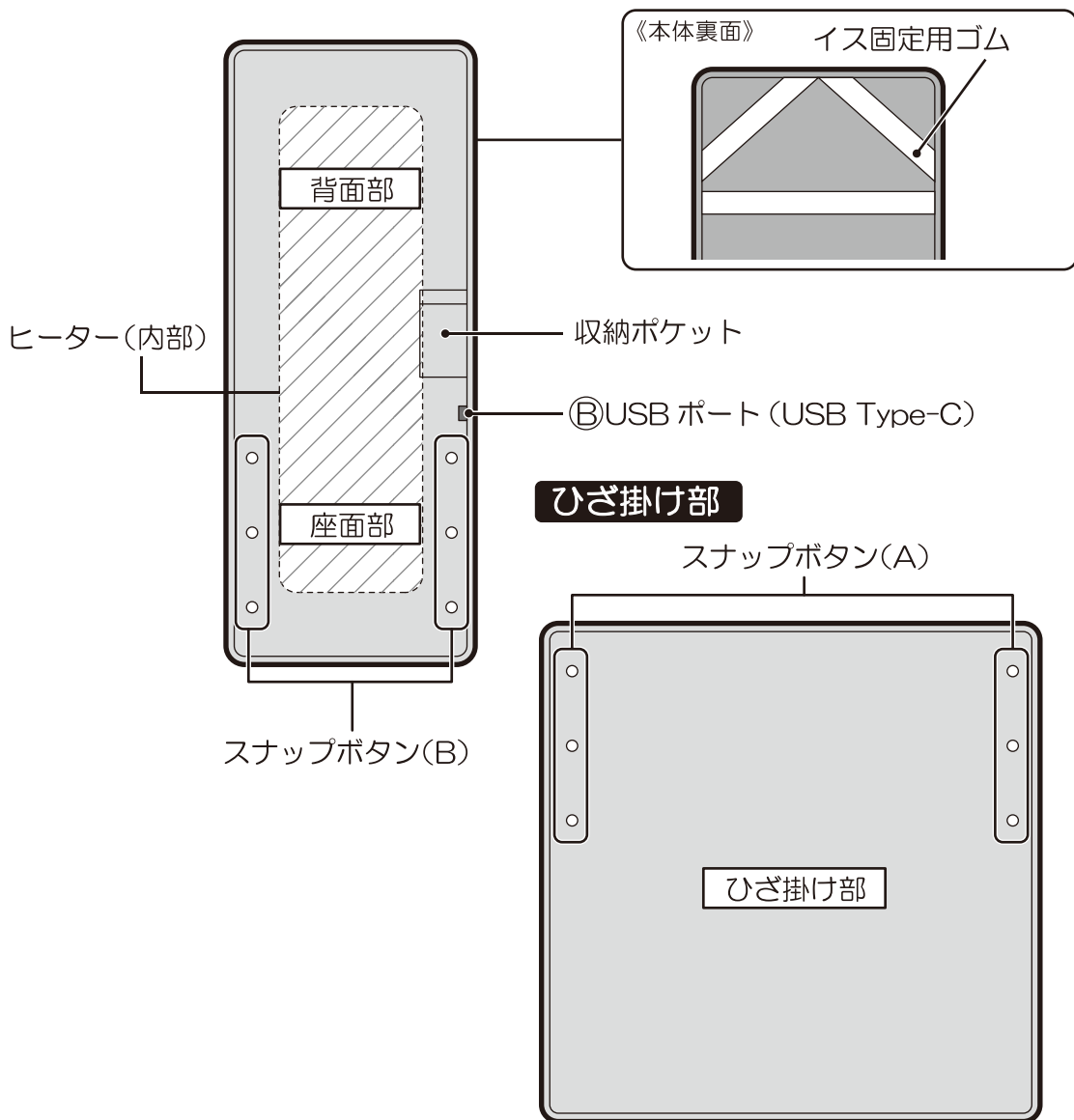

付属品

電源アダプター×1

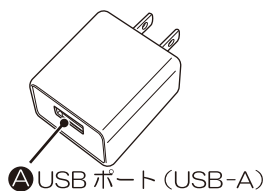

電源コード×1

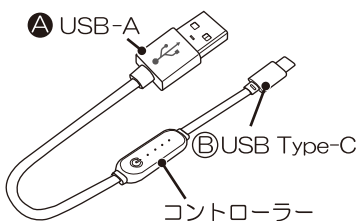

収納袋×1

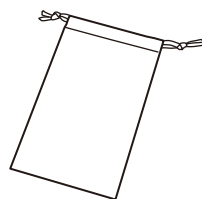

●イラストと実際の製品は多少異なる場合があります。

使用場所

イスに固定して使用する場合

※本体両面どちら側でも使用できます。

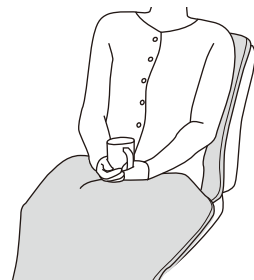

注意

- イス、ソファなど保温性のあるものを局部的に長期間同じ場所にのせないでください。本体が異常発熱して本体表面などが変色、変形する恐れがあります。

1

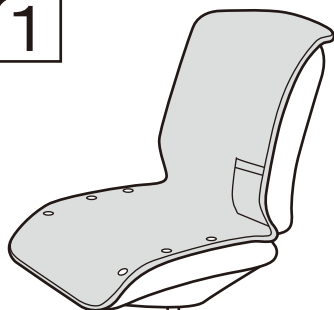

本体の座面部をイスの座面に敷き、背面部をイスの背もたれに沿わせてください。

2

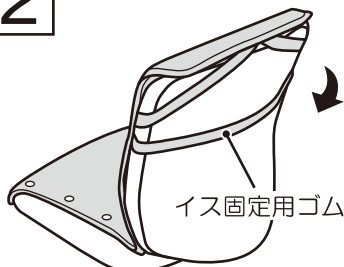

イス固定用ゴムをイスの背もたれに引っ掛けてください。

3

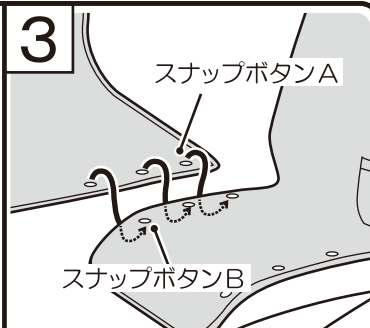

ひざ掛け部を取り付けます。本体のスナップボタンBに、ひざ掛け部のスナップボタンAを取り付けてください。

床に敷いて使用する場合

※本体両面どちら側でも使用できます。

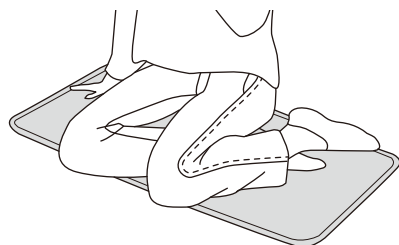

危険

- 本体（ヒーター付）は巻いたり、折りたたんだりした状態で使用しないでください。異常発熱により低温ヤケド、故障の原因になります。必ず広げて使用してください。



注意

- 畳やカーペット・熱に弱い敷物や床材・フローリングなど、その他染色された物の上で本製品をご使用になりますと、変色する恐れがあります。
- 湿度が高い場合や本体が吸湿している場合は、フローリングなどの床面が結露する恐れがあります。

屋外で使用する場合

- 屋外で使用する際は、レジャーシートなどを下に敷いてください。
- 身体が冷え切っていたり、極端に寒い環境下で使用したりすると温かく感じにくい場合があります。



注意

※水のかかりやすい場所、濡れている場所などでは使用しないでください。

使い方



お願い

- 初めてご使用の場合や、シーズンオフなど長期間使用しなかった場合に、ニオイが出ることがありますが、ご使用に伴い消えます。念のため、十分に換気を行ってください。
※この現象は異常ではありません。
- 電源コードに電源アダプターまたは市販のモバイルバッテリーを接続すると、約 15 秒間電源ランプが点灯し、その後自動的に消灯します。そのまま電源を入れてご使用ください。
※この動作は、製品に電源を接続した時の通電状態を確認するもので異常ではありません。

《コンセントを使用する場合》

- 電源コードのⒶ側を電源アダプターのⒶに接続し、電源コードのⒷ側を本体収納ポケット下のⒷUSBポートに接続します。
- コンセントに電源プラグを根元まで確実に差し込んでください。

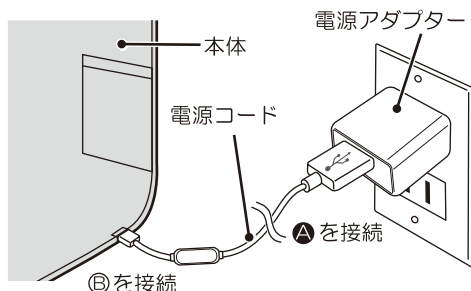

お願い

使用時以外は、電源アダプターをコンセントから抜いてください。ケガやヤケド、絶縁劣化による感電・漏電火災の原因になります。

《市販のモバイルバッテリーに接続する場合》

- 電源コードのⒷ側を本体収納ポケット下のⒷUSBポートに接続し、電源コードのⒶ側をモバイルバッテリーのUSBポートに接続します。
- ※PSE表示のある出力5V2A以上のモバイルバッテリーを使用してください。
- ※3時間程度使用する場合は、容量10000mAh以上のモバイルバッテリーの使用を推奨します。
- ※市販のモバイルバッテリーの取扱説明書の注意書きに従ってご使用ください。

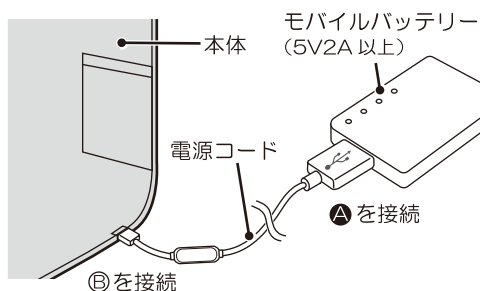

お願い

使用時以外は、電源コードをモバイルバッテリーから抜いてください。ケガやヤケド、絶縁劣化による感電・漏電火災の原因になります。

使 い 方

電源を入れ、出力を調節する

- ①電源ボタンを約3秒長押しすると電源ランプと出カランプが点灯し、運転を開始します。もう一度電源ボタンを約3秒長押しすると運転を停止します。
- ②電源ボタンを短く押しごとに出力が切替わります。表示ランプを見ながら操作してください。

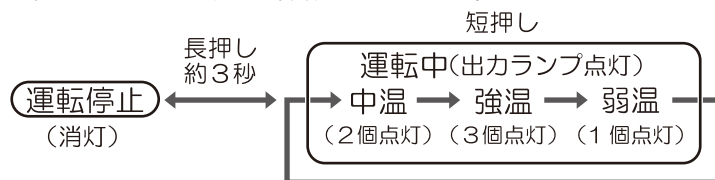

使用後は電源を切る(全ランプ消灯)

- 使用時以外は、電源アダプターをコンセントから抜く、または電源コードをモバイルバッテリーから抜いてください。ケガやヤケド、絶縁劣化による感電・漏電火災の原因になります。
-
- 3時間自動オフタイマー(切り忘れ防止機能について)
運転開始後、連続して3時間運転すると自動的に運転を停止します。再度運転を開始する場合は、電源ボタンを長押ししてください。
 - 誤って本体側の接続が外れた場合、約10秒間運転モードを記憶します(スタンバイモード)。※スタンバイモード中は電源ランプが点灯しています。
 - ①スタンバイモード中、約10秒以内に再度接続した場合は、外れる前の運転開始から起算し、3時間後に自動的に運転を停止します。
 - ②スタンバイモード中に再度接続しなかった場合は、運転を停止します(全ランプ消灯)。

お手入れと保管



お願い

定期的にお手入れを行ってください。

●ホコリや汚れがたまると、発火・発煙・暖房効率の低下などの恐れがあります。

●電源を切り、電源コードを抜いて、本体が十分に冷えたことを確認してから、お手入れしてください。

お手入れについて

本体 ひざ掛け部		手洗いすることができます。 付属タグの表示に従ってお手入れを行ってください。 ①ぬるま湯と中性洗剤を入れた洗濯おけに本体やひざ掛け部を入れ、軽く押し洗いしてください。 ②水を入れ替え、軽く押し、すすぎ洗いしてください。 ③脱水はバスタオルなどでやさしく挟み込み、水気を取ってください。 ④直射日光を避けた風通しのよい場所で十分に乾燥させてください。
電源アダプター		長時間ご使用になると、電源アダプターとコンセントの間にホコリや水分が付着することがありますので、電源アダプターを抜き、乾いた布で拭き取ってからご使用ください。

※洗濯機を使用しないでください。破損や故障の原因になります。

※中性洗剤以外は使用しないでください。破損や故障の原因になります。

※揉み洗いは避けてください。

※脱水時は絞らずにバスタオルなどでやさしく挟み込んで水気を取り、形を整えてください。

※摩擦や洗濯により、色落ちや縮みが発生する場合があります。

※タンブラー乾燥、蛍光漂白剤、アイロンは使用しないでください。

※ドライクリーニングは使用しないでください。

※火気やドライヤー、暖房器具などで乾燥させないでください。変質変形または火災・ヤケドの原因になります。

《保管について》

●保管の前は、必ずお手入れを行ってください。

●お手入れ後、本体を丸めて収納袋に入れ、湿気の少ない場所に保管してください。

【本体の丸め方】

<p>1</p> <p>収納ポケットに電源アダプター、電源コードを入れてください。</p>	<p>2</p> <p>ひざ掛けを二つ折りにし、本体とひざ掛け部を重ねてください。</p>	<p>3</p> <p>イス固定用ゴム 座面部からくるくと巻き、イス固定ゴムで全体をまとめて固定してください。</p>
-----------------------------------------------	-----------------------------------------------	-----------------------------------------------------------------

修理・サービスを依頼いただく前に

故障かなと思ったときは、次のことを調べていただいた上、異常がある場合は使用を中止し必ず販売店または当社サービスセンターへご相談ください。

症 状	原 因 と 対 策
電源が入らない 運転しない	●電源が正しく接続されていない。 →電源アダプターをコンセントにしっかりと根元まで差し込んでください。 →電源コードの端子を本体などにしっかりと根元まで差し込んでください。
電源ボタンを 押していないのに ランプがつく	●電源アダプターまたは市販のモバイルバッテリーに電源コードを接続すると、約 15 秒間電源ランプが点灯し、その後自動的に消灯します。 →電源ボタンを約 3 秒長押しし、電源を入れてご使用ください。 ※この動作は、電源コードに電源を接続した時の通電状態を確認するもので異常ではありません。
本体が温まらない	●出力5V2A未満のモバイルバッテリーを使用している。 →必ず出力5V2A以上のモバイルバッテリーを使用してください。 ●本体が完全に乾いていない。 →洗濯後、本体を完全に乾かしてから使用してください。 身体が冷え切っていたり、異常な低温下などの環境で使用したりすると温かく感じにくい場合があります。
電源が勝手に 切れる	●本製品には3時間自動オフタイマー機能がついています。 →電源ボタンを約 3 秒長押しし、電源を入れてご使用ください。 ●モバイルバッテリーの残量がない。 →モバイルバッテリーの残量をご確認の上、フル充電にしてご使用ください。
電源アダプターが 熱くなる	●コンセントの差し込みがゆるくなっている。 →コンセントがゆるい場合は使用を中止してください。 通常でも電源アダプターは約 40～50℃程度の熱を持ちます。 異常ではありません。

上記の処置をしても直らなかった場合は、お買上げの販売店へ点検・修理をご相談ください。

- 絶対に分解や修理・改造をしないでください。
発火したり、異常動作したりしてケガをする恐れがあります。
※修理には特殊な技術が必要です。

アフターサービス

修理・お手入れ・ご使用方法などについては、まずはお買上げの販売店または当社サービスセンターへご相談ください。

- ①この取扱説明書には保証書が付いています。お買上げの際に販売店より必ず保証欄の「お買上げ年月日」と「販売店印」の記入をお受けください。
- ②保証期間はお買上げ日より1年です。その他詳細は保証書をご覧ください。
- ③保証期間経過後の修理について、修理によって機能が維持できる場合は、お客様のご要望により、有料修理を致します。詳しくはお買上げの販売店にご相談ください。
- ④製品に異常がある場合には、お客様自身で修理されたり、手を加えたりすることは危険です。絶対に行わないでください。

※修理の部品は部品共有化のため、一部仕様や外観色を変更することがあります。

★個人情報の取り扱いについて

株式会社電響社は、お客様よりご提供いただいた個人情報について、適正な管理を行い、修理業務を委託する場合や正当な理由がある場合を除き、お客様の同意が無い限り、第三者への開示または提供は致しません。

仕 様

製品寸法(約)	本体(ヒーター付) : 100×40cm
	ひざ掛け部 : 80×80cm
製品質量(約)	800g(付属品を含まない)

本体

定格入力	DC5V 2A (入力端子 USB Type-C×1)
消費電力	10W
表面材質	ポリエステル100%
表面温度(約)	強温 : 45℃ / 中温 : 42℃ / 弱温 : 39℃

付属品

電源アダプター	定格電源電圧 : AC100V 50/60Hz
	出力端子 : USB-A×1 (DC 5V 2A)
電源コード(コントローラー付)	端子 : USB-A ー USB Type-C
	温度制御 : 3段階
	電源コード長(約) : 1.5m
	切り忘れ防止機能 : 3時間自動オフタイマー
	保護機能 : 電源ショート時の保護
収納袋	材質 : ポリエステル100%

- 製品の品質向上のため、予告なく仕様を変更する場合がございます。
- 本体表面温度は、室温 20℃での測定値です。

MEMO

.....

.....

.....

.....

.....

.....

.....

.....

.....

.....

.....

.....

.....

.....

.....

.....

.....

.....

.....

.....

.....

.....

.....

.....

.....

.....

 株式会社 電響社

サービスセンター（製品の使い方や修理などに関するお問合せ）

 **0120-070-440** [受付時間] 10:00～12:00・13:00～17:00
（土曜、日曜、祝日、当社休業日を除く）

住所：〒601-8347 京都府京都市南区吉祥院観音堂南町1番57号（電響社サービスセンター） FAX:075-681-0886

Ver.1.1