

フルリモコンボックス扇風機

型番

DBF-J230I-WH/BR

[1.2.4 時間切タイマー][リモコン付]
[羽根サイズ 25cm]

保証書付

このたびは本製品をお買上げいただき、誠にありがとうございます。
ご使用前に、この取扱説明書をよくお読みの上、正しくご使用ください。
お読みになったあとは、保証書とともに大切に保管してください。
本製品は家庭用として作られています。本来の目的以外や、異常な環境下で使用しないでください。故障の原因になります。

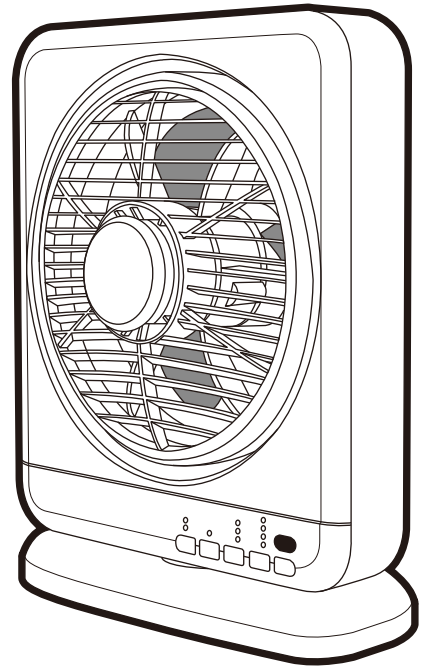



もくじ

安全上のご注意	1-2
各部の名称	3
使い方	3
操作の仕方	4-5
お手入れと保管	6-7
長年ご使用の製品はよく点検を	8
長期使用製品について	8
アフターサービス	9
仕様	9
MEMO	10
保証書(持込修理)	11





●イラストと実際の製品は多少異なる場合があります。
●本製品は日本国内専用です。海外では使用できません。
FOR USE IN JAPAN ONLY.

安全上のご注意





- ご使用前に、「安全上のご注意」をよくお読みの上、正しくご使用ください。
- ここに示した注意事項は、製品を安全に正しくご使用いただき、あなたや他の人々への危害や損害を未然に防止するためのものです。また注意事項は、危険や損害の大きさと切迫の程度を明示するために、誤った取り扱いをすることにより生じることが想定される内容を〔危険〕〔警告〕〔注意〕の3つに区分しています。いずれも安全に関する重要な内容ですので、必ずお守りください。









	危険	取り扱いを誤ると死亡または重傷を負う可能性が高い内容を示します。
	警告	人が死亡または重傷を負う可能性が想定される内容を示します。
	注意	人が傷害を負う可能性および物的損害の発生が想定される内容を示します。

絵表示の例

-   このような絵表示は、してはいけない「禁止」内容です。具体的な内容は図記号の中や文章で示します。
-   このような絵表示は、必ず実行していただく「強制」内容です。具体的な内容は図記号の中や文章で示します。

※お読みになったあとは、ご使用になる方がいつでもお読みいただける場所に必ず保管してください。

 危険	
 <p>分解禁止</p> <p>修理技術者以外の人は絶対に分解や修理・改造をしない</p> <ul style="list-style-type: none"> ●発火したり、異常動作したりしてケガをする恐れがあります。 	 <p>傷んだ電源プラグや電源コードは、絶対に交換・分解・修理・改造をしない</p> <ul style="list-style-type: none"> ●火災や感電の原因になります。電源プラグや電源コードが破損したときはただちにご使用を中止し、当社サービスセンターにご相談ください。 
 <p>水ぬれ禁止</p> <p>湿気の多いところや水のかかるところへの設置は避け、水につけたり、水をかけたりしない</p> <ul style="list-style-type: none"> ●ショート・感電の恐れがあります。 	

 警告	
 <p>AC100V以外では使用しない</p> <ul style="list-style-type: none"> ●火災・感電の原因になります。 	 <p>使用中（ルーバーの回転中）に、手で上下に風向きを変えない</p> <ul style="list-style-type: none"> ●ルーバーの中に指が入り、ケガをする原因になります。
 <p>風を長時間、身体にあてない</p> <ul style="list-style-type: none"> ●健康を害することがあります。 	 <p>禁止</p> <p>ルーバー、後ガードの中や可動部へ指などを入れない</p> <ul style="list-style-type: none"> ●ケガをする恐れがあります。
 <p>本体の上に布類や衣類をかけない</p> <ul style="list-style-type: none"> ●故障の原因になります。 	 <p>髪をルーバー、後ガードに近づけすぎない</p> <ul style="list-style-type: none"> ●髪が巻き込まれてケガをする恐れがあります。
 <p>ルーバー、後ガードをつけずに運転させない</p> <ul style="list-style-type: none"> ●ケガをする恐れがあります。 	 <p>濡れ手禁止</p> <p>濡れた手で、電源プラグやコンセントに触らない</p> <ul style="list-style-type: none"> ●ヤケド・感電・ケガの恐れがあります。

安全上のご注意

⚠ 警告



梱包用ポリ袋などは、幼児の手の届かないところに保管する

- かぶるなどすると、口や鼻をふさぎ、窒息の原因になります。



プラグを抜く

お手入れの際や使用時以外は、電源プラグをコンセントから抜く

- ケガやヤケド、絶縁劣化による感電・漏電火災の原因になります。



カーテンなどを吸い込んだり、首振りがさまたげられたりしない安定した場所で使用する

- 予期せぬ事故につながる恐れがあります。



プラグを抜く

異常時(大きな騒音や振動など)は、運転を中止して電源プラグを抜く

- お買い上げの販売店または当社サービスセンターにご相談ください。
- 異常のまま運転を続けると故障・感電・火災の原因になります。



転倒や落下による羽根破損に注意する

- 本体の転倒や落下により羽根が破損する恐れがあります。使用中には十分にお気をつけください。

⚠ 注意



次のような場所、環境では使用しない
故障の原因になります。

- 屋外
- 水がかかったり湿度が高かったりするところ
- 有機溶剤を使用しているところ
- 異常な高温・低温下などの環境
- ホコリや金属片の多いところ
- 油・引火性のものがあるところ
- 火気など熱源の近くや直射日光のあたるところ



電源コードを傷付けたり、破損したり、加工したり、無理に曲げたり、引っ張ったり、ねじったり、束ねたりしない

- 重いものをのせたり、挟み込んだり、加工したりすると、電源コードが破損し、火災・感電の原因になります。

※電源コードを束ねてある結束バンドは必ず外してご使用ください。



畳や床面などの上でベースを引きずらない

- 畳や床面を傷つける恐れがあります。



運転中に電源プラグをコンセントから抜かない

- 感電・ショート・故障の原因になります。



本体の隙間にピンや針金などの金属物や異物を入れない

- 感電や異常動作して、ケガや故障する恐れがあります。
- 異物が入ったときは、使用を中止しお買い上げの販売店または当社サービスセンターにご相談ください。



洗濯物の乾燥にご使用される際は、洗濯物が飛ばないようにしっかり固定する

- 予期せぬ事故につながる恐れがあります。

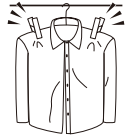

電源コードや電源プラグが傷んだり、コンセントの差し込みがゆるかったりするときは使用しない

- 感電・ショート・発火の原因になります。



電源プラグを抜くときは電源コードを持たずに必ず先端の電源プラグを持って引き抜く

- 感電・ショートして発火する恐れがあります。

各部の名称

本体

《前面》

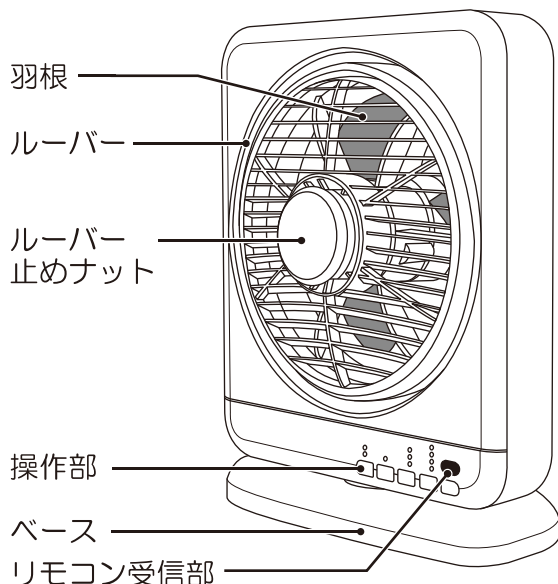

《後面》

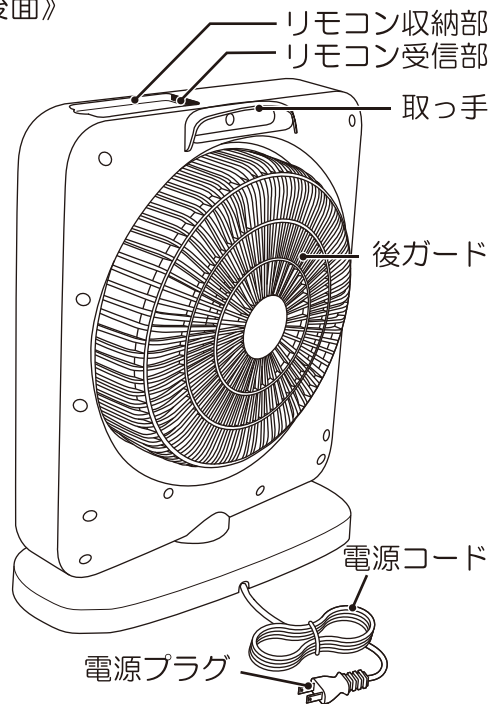

付属品

リモコン

リチウム電池 (動作確認用) ×1



型番：CR2025

付属の電池は工場出荷時に同梱していますので自己放電のため、寿命が短くなっている場合があります。

《側面》

ルーバー部は本体よりも前に出ているのが正常な形状となります。

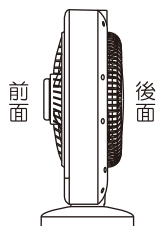

首振り角度 左右(自動)約50度

●イラストと実際の製品は多少異なる場合があります。

使い方

風向調節の仕方

運転を停止して羽根が止まっていることを確認してからルーバーを軽く持って、上下に動かしてください。

●カチカチと音が出る範囲内で調節できます。

可動範囲(手動)

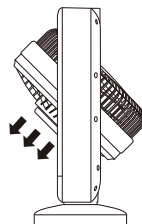

下向き(約0~45度)

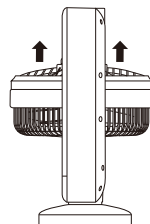

上向き(約0~90度)

操作の仕方

メモリー機能について

- 風量の設定を機能停止後も記憶保持している機能です(タイマー時間はメモリーされません)。
- 電源プラグを抜くと風量設定の保持は解除されます。

リモコン

リモコンの送信部を本体のリモコン受信部に向けて、「切/入」ボタンを押してください。

- ボタンの機能は本体側と同じです。
- リモコンの使用できる範囲は約3mです。

1 手に持って操作する

- リモコンの送信部を本体のリモコン受信部に向けて、「切/入」ボタンを押してください。

2 リモコン収納部に置いて操作する

- リモコンを本体リモコン収納部に置いてください。「切/入」ボタンを押してください。
- ※リモコン送信部を本体のリモコン受信部に向けて置いてください。

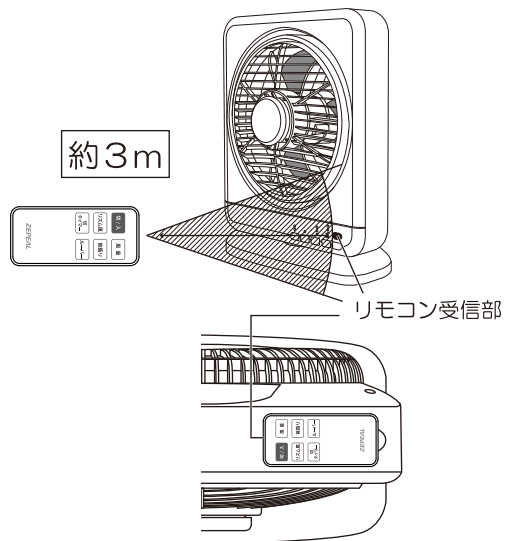

注意

- リモコンの送信部に傷を付けないでください。
- リモコンのボタンを2個同時に押さないでください。
- リモコンを落としたり、踏んだり、液状のものをかけたりしないでください。

※次のところではリモコンの操作ができないことがあります。

- 本体のリモコン受信部とリモコンの間に障害物があるところ。
- インバーター照明器具などを使用しているところ。
- 本体のリモコン受信部に直射日光などの強い光が当たるところ。

電池の入れ替え(リチウム電池:CR2025)

1

リモコン裏側の下部にあるホルダーをツメで①を押しながら、②の方向へ引いてください。

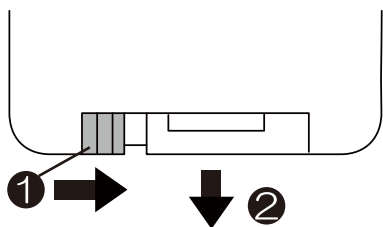

2

付属のリチウム電池(CR2025)の+を上にしてホルダーに乗せ、ホルダーを「カチッ」と音がするまで押し込みます。

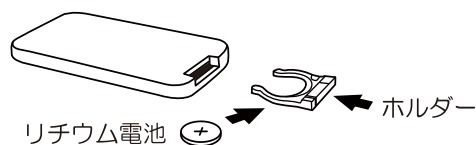

お願い

- 動作しにくくなった場合は、新しい電池と交換してください。
- 液もれによる故障の恐れがあるため、長時間使用しないときは電池を取り出してください。
- もし液もれが起きた場合は、液をよく拭き取ってから新しい電池を入れてください。
- 使用済みの電池は、お住まいの地域のゴミ分別方法に従って廃棄してください。
- 「+・-」を正しく入れてください。

お手入れと保管



濡れた手で、電源プラグやコンセントに触らない

●ヤケド・感電・ケガの恐れがあります。

お手入れの際や使用時以外は、電源プラグをコンセントから抜く

●ケガやヤケド、絶縁劣化による感電・漏電火災の原因になります。

ルーバーの取り外し方

1

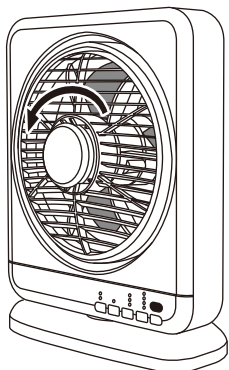

ルーバー止めナットを反時計回りに回し
取り外します。

2

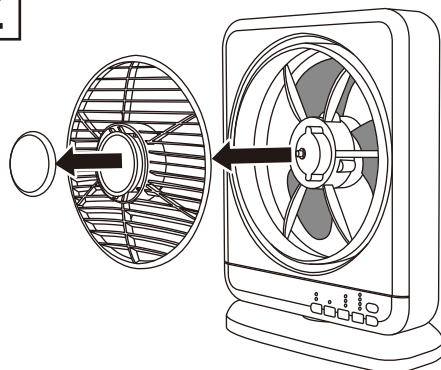

ルーバーを取り外してください。
※羽根は取り外しできません。

後ガードの取り外し方

用意するもの…プラスドライバー

1

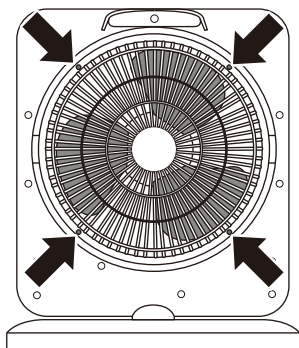

後面の後ガードをとめている4箇所のネジを
取り外します。
※その他のネジは取り外さないでください。

2

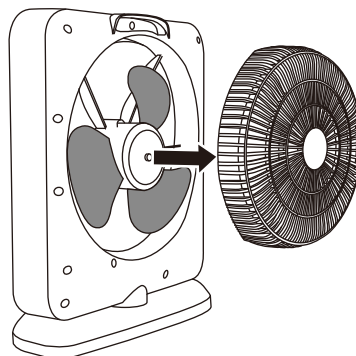

後ガードを取り外してください。
※羽根は取り外しできません。

※取り付けは逆の手順で行ってください。

※ルーバー止めナット・後ガードをとめている4箇所のネジは、しっかりと締めて確実に固定してください。

お手入れと保管

お手入れについて

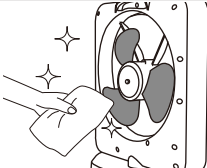
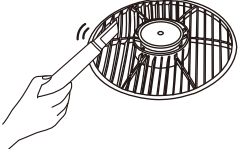
電源プラグ		長時間ご使用になると、電源プラグとコンセントの間にホコリや水分が付着することがありますので、電源プラグを抜き、乾いた布で拭き取ってからご使用ください。
本体・羽根		汚れがひどいときは薄めた中性洗剤を染み込ませた柔らかい布で拭いてから、乾いた布で拭き取ってください。シンナーやベンジンで拭かないでください。
ルーバー・後ガード		ホコリは掃除機で吸い取ってください。

※水や中性洗剤以外では拭かないでください（樹脂や塗装部分の変色、変質する恐れがあります）。
※殺虫用、整髪用などのスプレーをかけないでください。破損・変質の原因になります。

《保管について》

- 保管の前は、必ずお手入れを行ってください。
- お手入れ後、梱包ケースに入れるかポリ袋を被せて、湿気の少ない場所に保管してください。

長年ご使用の製品はよく点検を

★こんな症状はありませんか？

- 電源を入れても運転しない。
- 羽根が回っても回転が遅く、不規則。
- モーター部が異常に熱い。
- 異常な音がする。
- コゲくさいにおいがする。

★異常があれば

ご使用中止！！
すぐに電源プラグを抜いて事故防止、モーターの焼損防止のために必ず販売店にご相談ください。

長期使用製品について

※本製品は、長期使用製品安全表示制度に基づいて表示しています。

【本体への表示内容】

※経年劣化により危害の発生が高まる恐れがあることを注意喚起するために電気用品安全法で義務付けられた以下の表示をしています。



【製造年】（本体に西暦4桁で表示してあります）

【設計標準使用期間】 6年

設計上の標準使用期間を超えてもお使いいただいた場合は、経年劣化による発火・ケガなどの事故に至る恐れがあります。

【設計上の標準使用期間とは】

※運転時間や温湿度など、標準的な使用条件に基づく経年劣化に対して、製造した年から安全上支障なく使用することができる標準的な期間です。

※設計上の標準使用期間は、無償保証期間とは異なります。また、偶発的な故障を保証するものではありません。

■標準的な使用条件 日本工業規格(JISC9921-1)及び
(社)日本電機工業会自主基準 HD-116-3 による

環境条件	電圧	単相交流 100V
	周波数	50Hz/60Hz
	温度	30℃
	湿度	65%
	設定条件	標準設置（製品の取扱説明書による）
負荷条件		定格負荷（風速）（製品の取扱説明書による）
想定時間など	1日あたりの使用時間	8(h/日)
	1日使用回数	5(回/日)
	1年間の使用日数	110(日/年)
	スイッチ操作回数	550(回/年)
	首振り運転の割合	100(%)

●「経年劣化」とは

長期にわたる使用や放置に伴い生ずる劣化のことです。

アフターサービス

修理・お手入れ・ご使用方法などについては、まずはお買上げの販売店または当社コールセンターへご相談ください。

- ①この取扱説明書には保証書が付いています。お買上げの際に販売店より必ず保証欄の「お買上げ年月日」と「販売店印」の記入をお受けください。
- ②保証期間はお買上げ日より1年です。その他詳細は保証書をご覧ください。
- ③保証期間経過後の修理について、修理によって機能が維持できる場合は、お客様のご要望により、有料修理を致します。詳しくはお買上げの販売店にご相談ください。
- ④本製品の補修用性能部品の最低保有期間は製造打切後8年です。この期間は経済産業省の指導によるものです。性能部品とは、その製品の機能を維持するために必要な部品です。

※修理の部品は部品共有化のため、一部仕様や外観色を変更することがあります。

★個人情報の取り扱いについて

株式会社電響社は、お客様よりご提供いただいた個人情報について、適正な管理を行い、修理業務を委託する場合や正当な理由がある場合を除き、お客様の同意が無い限り、第三者への開示または提供は致しません。

仕 様

定格電圧	AC100V
定格周波数	50/60Hz
消費電力(強風時)	39/40W
製品寸法(約)	幅 351mm× 奥行 164mm× 高さ 461mm
製品質量(約)	3.1kg
電源コード(約)	1.6m
電気料金の目安(強風・首振り動作時)(約)	1円/時間

※電気料金は目安単価（1時間あたり27円：1kWh=1000Wh）で計算しています。

電力会社及びご家庭の電力使用量、ご契約内容、器具などの使用条件により金額は異なります。

●製品の品質向上のため、予告なく仕様を変更する場合がございます。

ZEPEAL  **株式会社 電響社**

コールセンター（製品の使い方などに関するお問合せ）

☎:0120-070-440

[受付時間] 9:00~17:00(土曜、日曜、祝日、当社休業日を除く)

住所: 〒556-0006 大阪府大阪市浪速区日本橋東2丁目1番3号
FAX: 06-6644-4433

サービスセンター（製品の修理に関するお問合せ）

☎:075-681-2430

[受付時間] 9:00~17:00(土曜、日曜、祝日、当社休業日を除く)

住所: 〒601-8347 京都府京都市南区吉祥院観音堂南町1番57号
(電響社サービスセンター)

FAX: 075-681-0886