

サーキュレーター

型番

DCS-L318L

[羽根サイズ 18cm]

保証書付

このたびは本製品をお買上げいただき、誠にありがとうございます。
ご使用前に、この取扱説明書をよくお読みの上、正しくご使用ください。
お読みになったあとは、保証書とともに大切に保管してください。
本製品は家庭用として作られています。本来の目的以外や、異常な環境下で使用しないでください。故障の原因になります。

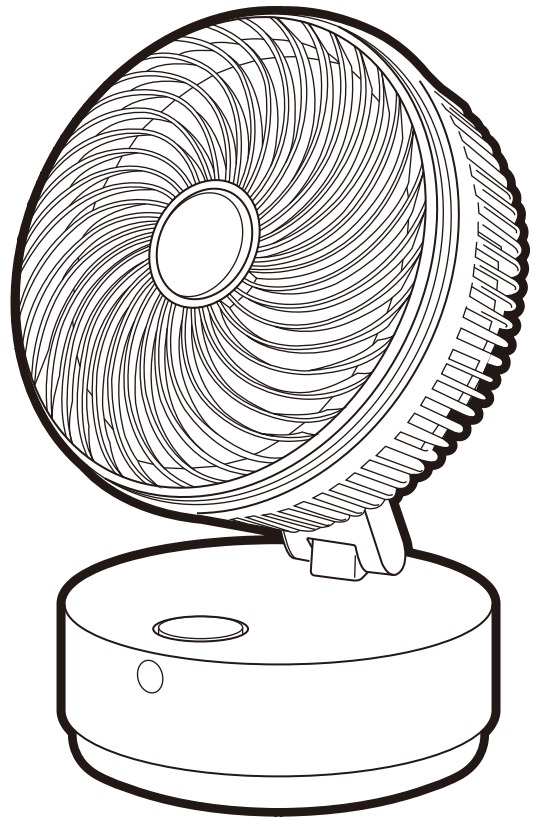



もくじ

安全上のご注意	1-2
各部の名称	3
使い方	4
操作の仕方	5-8
設置場所について	9
お手入れと保管	10
長年ご使用の製品はよく点検を	11
長期使用製品について	11
アフターサービス	12
仕様	12
MEMO	13-14
保証書(持込修理)	15





●イラストと実際の製品は多少異なる場合があります。
●本製品は日本国内専用です。海外では使用できません。
FOR USE IN JAPAN ONLY.

安全上のご注意





- ご使用の前に、「安全上のご注意」をよくお読みの上、正しくご使用ください。
- ここに示した注意事項は、製品を安全に正しくご使用いただき、あなたや他の人々への危害や損害を未然に防止するためのものです。また注意事項は、危険や損害の大きさと切迫の程度を明示するために、誤った取り扱いをすることにより生じることが想定される内容を〔危険〕〔警告〕〔注意〕の3つに区分しています。いずれも安全に関する重要な内容ですので、必ずお守りください。

	危険	取り扱いを誤ると死亡または重傷を負う可能性が高い内容を示します。
	警告	人が死亡または重傷を負う可能性が想定される内容を示します。
	注意	人が傷害を負う可能性および物的損害の発生が想定される内容を示します。

絵表示の例

-   このような絵表示は、してはいけない「禁止」内容です。具体的な内容は図記号の中や文章で示します。
-   このような絵表示は、必ず実行していただく「強制」内容です。具体的な内容は図記号の中や文章で示します。

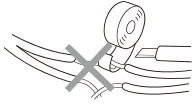





※お読みになったあとは、ご使用になる方がいつでもお読みいただける場所に必ず保管してください。

 危険	
 <p>絶対に分解や修理・改造をしない</p> <ul style="list-style-type: none"> ●発火したり、異常動作したりしてケガをする恐れがあります。 <p>分解禁止</p>	 <p>傷んだ電源プラグや電源コードは、絶対に交換・分解・修理・改造をしない</p> <ul style="list-style-type: none"> ●火災や感電の原因になります。電源プラグや電源コードが破損したときはただちにご使用を中止し、当社サービスセンターにご相談ください。 
 <p>湿気の多いところや水のかかるところへの設置は避け、水につけたり、水をかけたりしない</p> <ul style="list-style-type: none"> ●ショート・感電の恐れがあります。 <p>水ぬれ禁止</p>	











 警告	
 <p>AC100V以外では使用しない</p> <ul style="list-style-type: none"> ●火災・感電の原因になります。 	 <p>髪をガードに近づけすぎない</p> <ul style="list-style-type: none"> ●髪が巻き込まれてケガをする恐れがあります。
 <p>お子さまや意思表示が困難な方に使用させたり、乳幼児の手が届くところで使用したりしない</p> <ul style="list-style-type: none"> ●ヤケド、感電、ケガの原因になります。 	 <p>本体の上に布類や衣類をかけない</p> <ul style="list-style-type: none"> ●強い風により健康を害することがあります。
 <p>ガードをつけずにモーターを運転させない</p> <ul style="list-style-type: none"> ●ケガをする恐れがあります。 	 <p>風を長時間、身体にあてない</p> <ul style="list-style-type: none"> ●扇風機ではありません。健康を害することがあります。
 <p>使用中(羽根の回転中)にガードを持って、上下に風向きを変えない</p> <ul style="list-style-type: none"> ●ガードを持って操作すると、羽根がガードにあたる場合があり、羽根が破損し、ケガをする原因になります。 	 <p>ガードの中や可動部へ指などを入れない</p> <ul style="list-style-type: none"> ●ケガをする恐れがあります。 <p>禁止</p>

安全上のご注意

警告

 <p>濡れた手で、電源プラグやコンセントに触らない ●ヤケド・感電・ケガの恐れがあります。</p> <p>濡れ手禁止</p>	 <p>カーテンなどを吸い込んだり、首振りがさまたげられたりしない安定した場所で使用する ●予期せぬ事故につながる恐れがあります。</p>
 <p>梱包用ポリ袋などは、幼児の手の届かないところに保管する ●被るなどすると、口や鼻をふさぎ、窒息の原因になります。</p> 	 <p>お手入れの際や使用時以外は、電源プラグをコンセントから抜く ●ケガやヤケド、絶縁劣化による感電・漏電火災の原因になります。</p>
 <p>転倒や落下による羽根破損に注意する ●本体の転倒や落下により羽根が破損する恐れがあります。使用中には十分にお気をつけください。</p>	 <p>異常時（大きな騒音や振動など）は、運転を中止して電源プラグを抜く ●お買上げの販売店または当社サービスセンターにご相談ください。 ●異常のまま運転を続けると故障・感電・火災の原因になります。</p>

注意

 <p>次のような場所、環境では使用しない故障の原因になります。</p> <ul style="list-style-type: none"> ●屋外 ●水がかかったり温度が高かったりするところ ●有機溶剤を使用しているところ ●異常な高温・低温などの環境 ●ホコリや金属片の多いところ ●油や薬品のかかるところ ●ガスレンジや引火性スプレーのあるところ ●火気など熱源の近くや直射日光のあたるところ 	 <p>電源コードを傷付けたり、破損させたり、加工したり、無理に曲げたり、引っ張ったり、ねじったり、束ねたりしない ●重いものをのせたり、挟み込んだり、加工したりすると、電源コードが破損し、火災・感電の原因になります。 ※電源コードを束ねてある結束バンドは必ず外してご使用ください。</p>
 <p>畳や床面などの上でベースを引きずらない ●畳や床面を傷つける恐れがあります。</p>	 <p>運転中に電源プラグをコンセントから抜かない ●感電・ショート・故障の原因になります</p>
 <p>本体の隙間にピンや針金などの金属物や異物を入れない ●感電や異常動作して、ケガや故障する恐れがあります。 ●異物が入ったときは、使用を中止しお買上げの販売店または当社サービスセンターにご相談ください。</p>	 <p>洗濯物の乾燥にご使用される際は、洗濯物が飛ばないようにしっかり固定する ●予期せぬ事故につながる恐れがあります。</p> 
 <p>スプレー（殺虫剤、整髪用、掃除用など）をかけない ●変形・破損する恐れがあります。</p>	 <p>製品は定期的にお手入れをする ●ホコリや汚れがたまると、発火・発煙などの恐れがあります。</p>
 <p>電源コードや電源プラグが傷んだり、コンセントの差し込みがゆるかったりするときは使用しない ●感電・ショート・発火の原因になります。</p>	 <p>電源プラグを抜くときは電源コードを持たずに必ず先端の電源プラグを持って引き抜く ●感電・ショートして発火する恐れがあります。</p>

各部の名称

前面

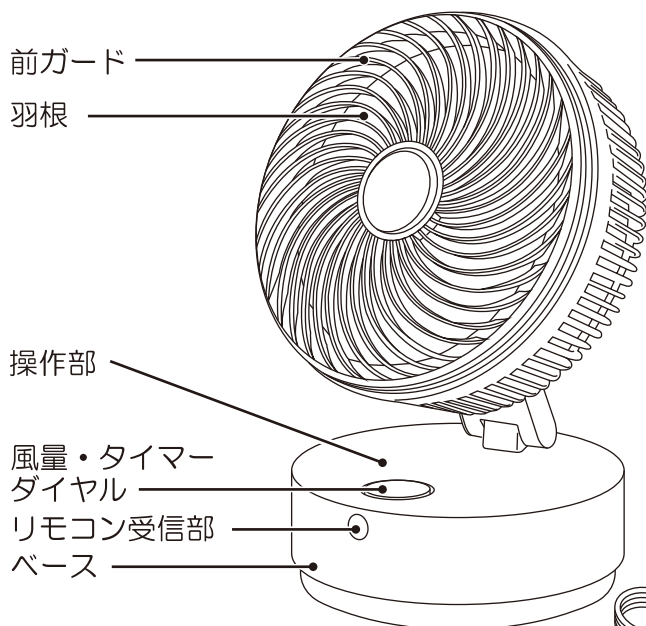

後面

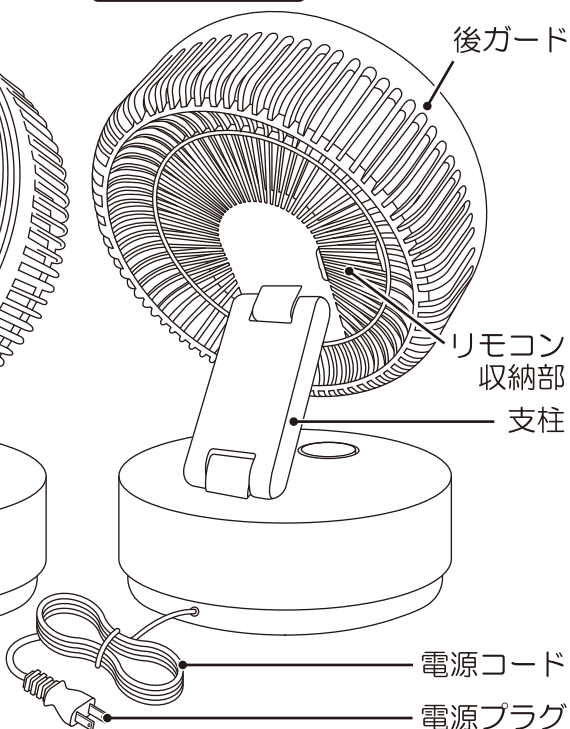

首振り角度	上下(手動) 約 135 度
	左右(自動) 約 73 度

※左右の角度調節は手動で行わないでください。故障の原因になります。

付属品

リモコン



リチウム電池(動作確認用)×1



型番：CR2032

付属の電池は工場出荷時に同梱していますので自己放電のため、寿命が短くなっている場合があります。

●イラストと実際の製品は多少異なる場合があります。

使い方



使用中(羽根の回転中)にガードを持って、上下に風向きを変えない

●ガードを持って操作すると、羽根がガードにあたる場合があり、羽根が破損し、ケガをする原因になります。

1

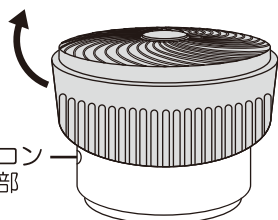

リモコン
受信部

平らな安定した場所に置き、
ベースを手で押さえながら
ガードをリモコン受信部側から
矢印の方向へ起こします。

※ガードを起こす際に、
支柱が安定する最大域まで
起こしてください。

2

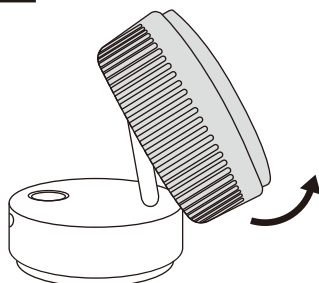

ベースを手で押さえながら、
ガードを矢印の方向へ起こ
します。

3

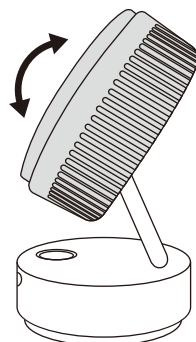

ベースを手で押さえながら、
上下角度をお好みに調節します。

※ガードを折りたたんだ際にベースとガードの間に隙間ができますが、
構造上によるもので、故障ではありません。

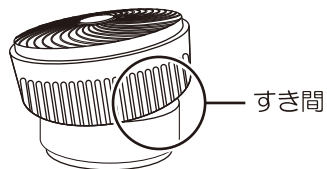

風向調節の仕方

可動範囲(手動)

●上下約0～135度まで無段階に調節できます。

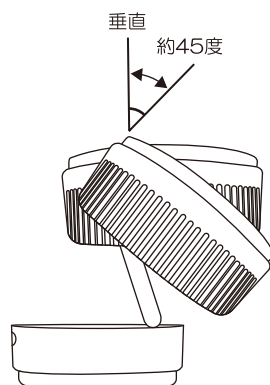
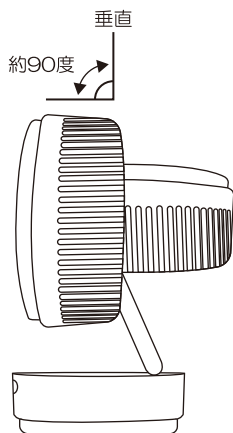

操作の仕方

操作部

- 運転する時は、最初に「電源」ボタンに触れてください。
- 運転中に停電したり、電源プラグを抜いたりした場合は、「切」の状態になりますので、初めから操作をやり直してください。
- 操作部の一部とベースの一部が温かくなりますが、マイコンなどの発熱によるもので故障ではありません。そのまま続けてご使用ください。

※デジタル表示ランプは点灯していないときは見えません。

※運転しないときは、安全と節電のため電源プラグをコンセントから抜いてください。

運転をしていなくても、わずかな電力(約1W)を消費します。

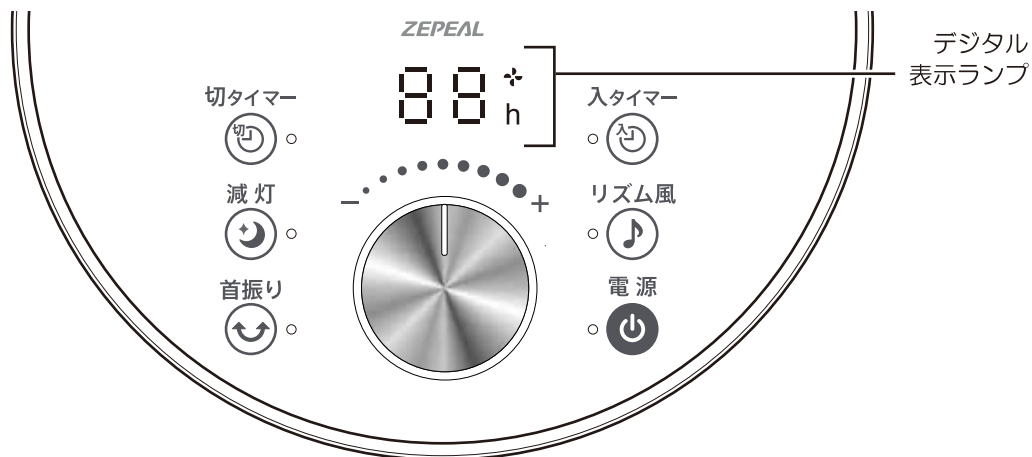

「電源」ボタン

「電源」ボタンに触れると運転を開始します。
もう一度触れると停止します。

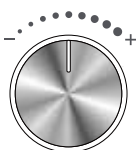

「風量・タイマー」ダイヤル

(初期設定は風量8)

風量表示中はデジタル表示ランプの「✦」のマークが点灯します。

風量表示中



「風量・タイマー」ダイヤルを回すと風量は24段階に切り替わります。

時計回りに回すと風量が強くなります。また、反時計回りに回すと風量が弱くなります。
デジタル表示ランプを見ながら操作してください。

1点灯：最小風量

24点灯：最大風量



反時計回りに回す ←→ 時計回りに回す

※最大風量(時計回り)、最小風量(反時計回り)から、さらに「風量・タイマー」ダイヤルは回転しますが、24段階以上・1段階以下の風量にはなりません。

操作の仕方

操作部



「切タイマー」ボタン

- ①「切タイマー」ボタンに触れるとデジタル表示ランプの「h」のマークが点灯し、デジタル表示ランプの数字が点滅中にタイマーを設定できます。
- ②デジタル表示ランプの数字が点滅中に「切タイマー」ボタンにもう一度触れると解除します。
- ③タイマー設定後約5秒待機すると、点滅から点灯に変わり設定を完了します。

数字点滅：タイマー設定中



数字点灯：タイマー設定完了



「風量・タイマー」ダイヤルを回すと1～12時間の範囲でタイマーを設定できます。時計回りに回すほど時間が長くなり、また反時計回りに回すほど時間が短くなります。デジタル表示ランプを見ながら操作してください。

1時間：最小時間

12時間：最大時間



反時計回りに回す ←→ 時計回りに回す

デジタル表示ランプはタイマー設定後、風量とタイマー時間が交互に表示されます。

- 時間の経過とともにデジタル表示ランプが変わり、残り時間の目安を表示します。
- セット時間に達しますと、デジタル表示ランプが消え自動的に運転が停止します。

※最大時間（時計回り）、最小時間（反時計回り）から、さらに「風量・タイマー」ダイヤルは回転しますが、12時間以上・1時間以下の時間にはなりません。



「入タイマー」ボタン

- ①「入タイマー」ボタンに触れるとデジタル表示ランプの「h」のマークが点灯し、デジタル表示ランプの数字が点滅中にタイマーを設定できます。
- ②デジタル表示ランプの数字が点滅中に「入タイマー」ボタンにもう一度触れると解除します。
- ③タイマー設定後約5秒待機すると、点滅から点灯に変わり設定を完了します。

数字点滅：タイマー設定中



数字点灯：タイマー設定完了



「風量・タイマー」ダイヤルを回すと1～12時間の範囲でタイマーを設定できます。時計回りに回すほど時間が長くなり、また反時計回りに回すほど時間が短くなります。デジタル表示ランプを見ながら操作してください。

1時間：最小時間

12時間：最大時間



反時計回りに回す ←→ 時計回りに回す

- 運転が停止している状態で設定してください。
- 時間の経過とともにデジタル表示ランプが変わり、残り時間の目安を表示します。
- セット時間に達しますと、自動的に運転を開始します。

※最大時間（時計回り）、最小時間（反時計回り）から、さらに「風量・タイマー」ダイヤルは回転しますが、12時間以上・1時間以下の時間にはなりません。

操作の仕方

操作部



「首振り」ボタン

「首振り」ボタンに触れ、首振りを開始します。もう一度触れると解除します。



注意

- 首振り運転中は本体の可動部のすき間に指などを挟まないようにご注意ください。
- 左右の首振りは手動ではできません。無理に行くと故障の原因になります。必ず「首振り」ボタンに触れて首振りを行ってください。



「減灯」ボタン

「減灯」ボタンに触れると、デジタル表示ランプの明るさが暗くなります。もう一度触れると明るさが元に戻ります。就寝時にオススメです。

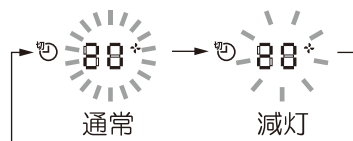

「リズム風」ボタン

「リズム風」ボタンに触れ、「風量・タイマー」ダイヤルを回すとリズム風の設定ができます。風がリズムカルに切り替わります。もう一度触れると、解除します。

※リズム運転により羽根が停止することがあります。

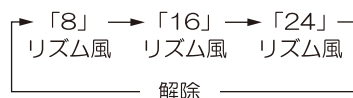
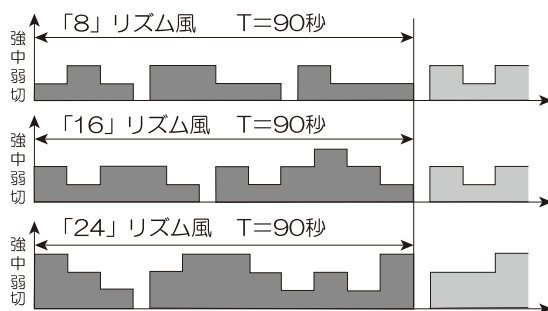

メモリー機能について

- 風量の設定を運転停止後も記憶保持している機能です(タイマー時間はメモリーされません)。
- 運転開始直後の約5秒間は、風量は初期設定で運転し自動的にメモリーされた風量になります。
- 電源プラグを抜くと全ての設定は解除されます。

操作の仕方

リモコン

リモコンの送信部を本体のリモコン受信部に向けて、「電源」ボタンに触れてください。

- リモコンの使用できる範囲は約6mです。



注意

- リモコンの送信部に傷を付けないでください。
- リモコンのボタンを2個同時に押さないでください。
- リモコンに衝撃を与えたり、踏んだり、液状のものをかけたりしないでください。

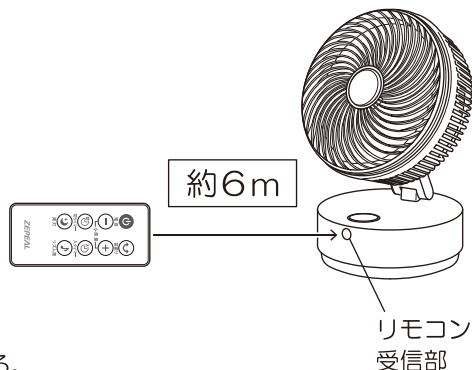

※次のところではリモコンの操作ができないことがあります。

- 本体のリモコン受信部とリモコンの間に障害物があるところ。
- インバーター照明器具などを使用しているところ。
- 本体のリモコン受信部に直射日光などの強い光が当たるところ。

電池の入れ替え（リチウム電池：CR2032）

- 1 リモコン裏側の下部にあるホルダーをツメで①を押しながら、②の方向へ引いてください。
- 2 付属のリチウム電池（CR2032）の+を上にしてホルダーに乗せ、ホルダーを「カチッ」と音がするまで押し込みます。

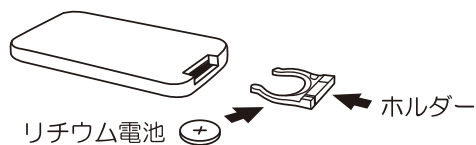
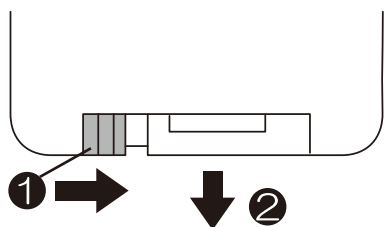

お願い

- 動作しにくくなった場合は、新しい電池と交換してください。
- 液もれによる故障の恐れがあるため、長期間使用しないときは電池を取り出してください。
- もし液もれが起った場合は、液をよく拭き取ってから新しい電池を入れてください。
- 使用済みの電池は、お住まいの地域のゴミ分別方法に従って廃棄してください。
- 「+・-」を正しく入れてください。

設置場所について



注意

不安定な床や棚、壁面などに設置しない

●製品落下の恐れがあります。

台所や工場など油汚れが多く、油成分が浮遊している場所では使用しない

●故障や破損の原因となります。

温風ヒーターやストーブなど暖房器具の上や近辺には設置しない

●故障や変形、事故の恐れがあります。

設置場所

冷暖房の効率アップに

空気を循環させることにより、室内の温度のムラを小さくします。

← サークュレーター風の向き

← 空気循環のイメージ

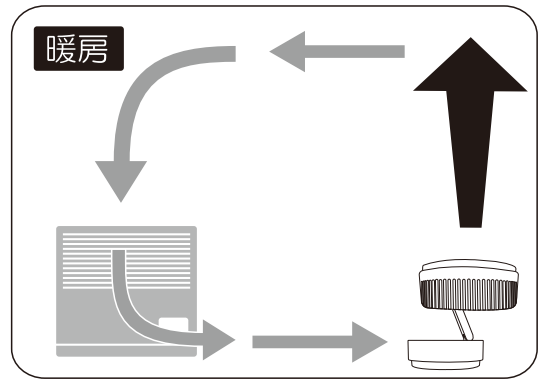
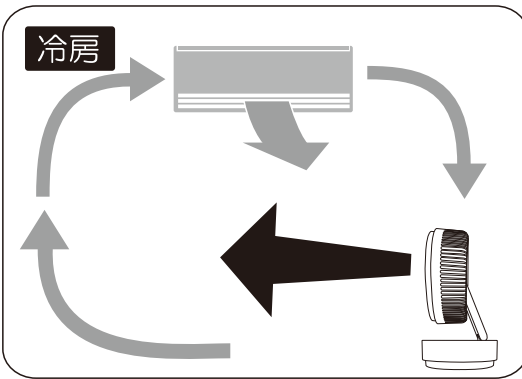

お部屋の換気・排気に

窓の外に向け、部屋にこもった汚れた空気を外に出します。

送風機として

エアコンのある部屋からエアコンのない部屋へ風を送ります。

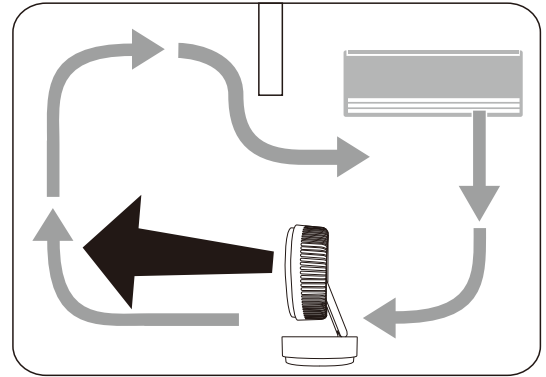
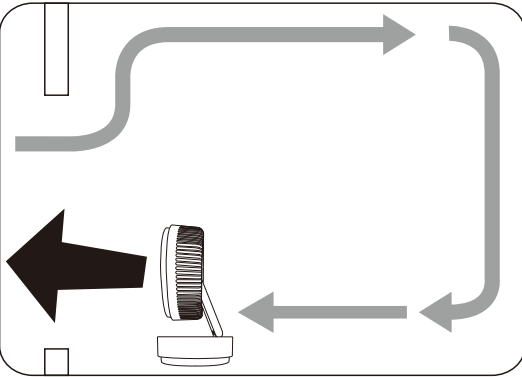

お手入れと保管



濡れた手で、電源プラグやコンセントに触らない



●ヤケド・感電・ケガの恐れがあります。

お手入れの際や使用時以外は、電源プラグをコンセントから抜く

●ケガやヤケド、絶縁劣化による感電・漏電火災の原因になります。

●羽根・ガード（前・後）にホコリが多量に付着していると異常音・振動・モーターの過熱の原因になります。

お手入れについて

電源プラグ		長時間ご使用になると、電源プラグとコンセントの間にホコリや水分が付着することがありますので、電源プラグを抜き、乾いた布で拭き取ってからご使用ください。
本体		汚れがひどいときは薄めた中性洗剤を染み込ませた柔らかい布で拭いてから、乾いた布で拭き取ってください。シンナーやベンジンで拭かないでください。
ガード・羽根		ホコリは掃除機で吸い取ってください。

※水や中性洗剤以外では拭かないでください（樹脂や塗装部分の変色、変質する恐れがあります）。
※殺虫用や整髪用、掃除用などのスプレーをかけないでください。破損・変質の原因になります。

前ガードの外し方

- 1 電源プラグをコンセントから抜き、後ろガードのネジを軸の長いプラスドライバーで反時計回りに回して外してください。【図1】
- 2 支柱を折りたたみ、ガードを真上(90°)に向けてください。
- 3 前ガードを時計回りに回し、上に持ち上げてください。【図2】

【図1】

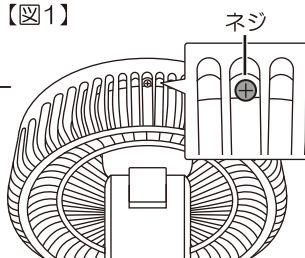

【図2】

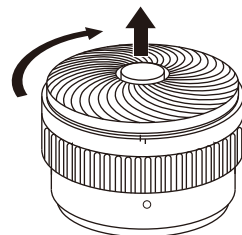

ガードの取り付け方

- 1 前ガードマークの位置に後ガードマーク(短)を合わせて前ガード全体をはめてください。【図3】
- 2 前ガードを反時計回りに回し、前ガードマークに後ガードマーク(長)を合わせて【図1】で外したネジを取り付けてください。【図4】

【図3】

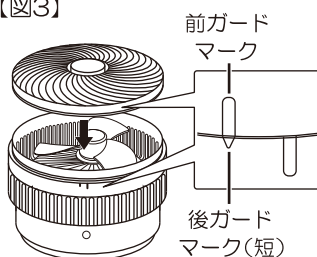

【図4】

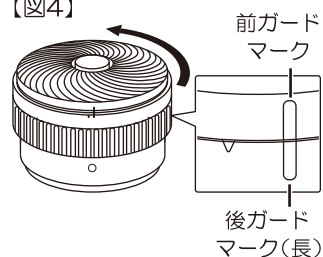

《保管について》

- 《お手入れ》の方法に従って、お手入れしてください。
- 梱包ケースに納め、湿気の少ないところに保管してください。

長年ご使用の製品はよく点検を

★こんな症状はありませんか？

- 電源を入れても運転しない。
- 羽根が回っても回転が遅く、不規則。
- モーター部が異常に熱い。
- 異常な音がする。
- コゲくさいにおいがする。

★異常があれば

ご使用中止！！
 すぐに電源プラグを抜いて事故防止、
 モーターの焼損防止のために必ず
 販売店にご相談ください。

長期使用製品について

※本製品は、長期使用製品安全表示制度に基づいて表示しています。

【本体への表示内容】

※経年劣化により危害の発生が高まる恐れがあることを注意喚起するために電気用品安全法で義務付けられた以下の表示をしています。



【製造年】（本体に西暦4桁で表示してあります）

【設計標準使用期間】 6年

設計上の標準使用期間を超えてもお使いいただいた場合は、経年劣化による発火・ケガなどの事故に至る恐れがあります。

【設計上の標準使用期間とは】

※運転時間や温湿度など、標準的な使用条件に基づく経年劣化に対して、製造した年から安全上支障なく使用することができる標準的な期間です。

※設計上の標準使用期間は、無償保証期間とは異なります。また、偶発的な故障を保証するものではありません。

■標準的な使用条件 日本産業規格(JISC9921-1)及び
 (社)日本電機工業会自主基準 HD-116-3 による

環境条件	電圧	単相交流 100V
	周波数	50Hz/60Hz
	温度	30℃
	湿度	65%
	設定条件	標準設置（製品の取扱説明書による）
負荷条件		定格負荷（風速）（製品の取扱説明書による）
想定時間など	1日あたりの使用時間	8(h/日)
	1日使用回数	5(回/日)
	1年間の使用日数	110(日/年)
	スイッチ操作回数	550(回/年)
	首振り運転の割合	100(%)

●「経年劣化」とは

長期にわたる使用や放置に伴い生ずる劣化のことです。

アフターサービス

修理・お手入れ・ご使用方法などについては、まずはお買上げの販売店または当社サービスセンターへご相談ください。

- ①この取扱説明書には保証書が付いています。お買上げの際に販売店より必ず保証欄の「お買上げ年月日」と「販売店印」の記入をお受けください。
- ②保証期間はお買上げ日より1年です。その他詳細は保証書をご覧ください。
- ③保証期間経過後の修理について、修理によって機能が維持できる場合は、お客様のご要望により、有料修理を致します。詳しくはお買上げの販売店にご相談ください。
- ④本製品の補修用性能部品の最低保有期間は製造打切後8年です。この期間は経済産業省の指導によるものです。性能部品とは、その製品の機能を維持するために必要な部品です。

※修理の部品は部品共有化のため、一部仕様や外観色を変更することがあります。

★個人情報の取り扱いについて

株式会社電響社は、お客様よりご提供いただいた個人情報について、適正な管理を行い、修理業務を委託する場合や正当な理由がある場合を除き、お客様の同意が無い限り、第三者への開示または提供は致しません。

仕 様

定格電圧	AC100V
定格周波数	50/60Hz
消費電力(強風時)	25W
製品寸法(約)	幅240×奥行240×高さ354mm(ガードを立てた状態)
	幅240×奥行240×高さ168mm(ガードを寝かせた状態)
製品質量(約)	1.6kg
電気料金目安(強風・首振り動作時)(約)	0.8円/時間

※電気料金は目安単価(1時間あたり27円:1kWh=1000Wh)で計算しています。
電力会社及びご家庭の電力使用量、ご契約内容、器具などの使用条件により金額は異なります。

●製品の品質向上のため、予告なく仕様を変更する場合がございます。

MEMO

A series of 26 horizontal dotted lines for writing a memo.

MEMO

A series of 24 horizontal dotted lines for writing.

 株式会社 電響社

サービスセンター（製品の使い方や修理などに関するお問合せ）

 **0120-070-440** [受付時間] 10:00～12:00・13:00～17:00
（土曜、日曜、祝日、当社休業日を除く）

住所：〒601-8347 京都府京都市南区吉祥院観音堂南町1番57号（電響社サービスセンター） FAX:075-681-0886