



脱衣所カーボンヒーター(人感センサー付)

品
番

DDH-A805-WH

保証書付

このたびは脱衣所カーボンヒーターをお買い上げいただき、まことにありがとうございます。

ご使用前に、この取扱説明書をよくお読みのうえ、正しくお使いください。

お読みになったあとは、保証書とともに大切に、保存してください。

本品は家庭用の暖房機として作られています。

本来の目的以外でのご使用や、屋外、異常な低温などの環境でのご使用はおやめください。故障の原因となります。



ご注意

本製品は浴室内ではご使用できません。

感電・火災・故障の原因となります。

リモコンで電源を入れることはできません。

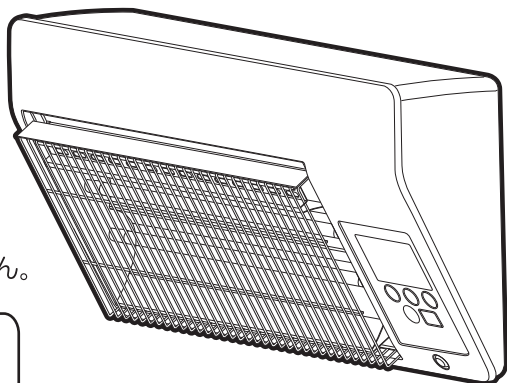

もくじ

安全上のご注意	1-2
各部の名称	3
設置場所のご注意	3
使い方	4-5
人感センサーについて	6
取り付け方	7-8
お手入れと保管	9
知っておいていただきたいこと	10
修理・サービスを依頼する前に	10
アフターサービス	11
仕様	11
MEMO	12
保証書	13



●イラストと実際の商品は多少異なる場合があります。

●この製品は日本国内以外ではご使用になれません。





FOR USE IN JAPAN ONLY









安全上のご注意

- ご使用前に、「安全上のご注意」をよくお読みの上、正しくお使いください。
- ここに示した注意事項は、製品を安全に正しくお使いいただき、あなたや他の人々への危害や損害を未然に防止するためのものです。また注意事項は、危険や損害の大きさと切迫の程度を明示するために、誤った取扱いをすることにより生じることが想定される内容を[危険][警告][注意]の3つに区分しています。いずれも安全に関する重要な内容ですので、必ずお守りください。

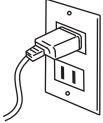
	危険	この表示を無視して誤った取扱いをすると、人が死亡または重傷を負うことがあり、かつその切迫の度合いが高い危害の程度。
	警告	この表示を無視して誤った取扱いをすると、人が死亡または重傷を負うことが想定される危害の程度。
	注意	この表示を無視して誤った取扱いをすると、人が障害を負うことが想定されるか、または物的損害の発生が想定される危害・損害の程度。

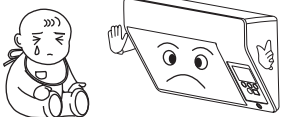
絵記号の例

-   記号は、禁止の行為であることを告げるものです。図の中や近辺に具体的な禁止内容（左図の場合は分解禁止）が描かれています。
-   記号は、行為を強制したり指示したりする内容を告げるものです。図の中や近辺に具体的な指示内容（左図の場合は電源プラグをコンセントから抜く）が描かれています。

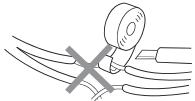
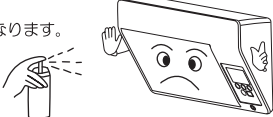
 危険	
<p>修理技術者以外の人は絶対に分解したり、修理・改造をしない 発火したり、異常動作したりして、ケガをする恐れがあります。</p>  分解禁止 	<p>定格15A以上のコンセントを単独で使う (タコ足配線などをしない) 他の機器と併用すると、分岐コンセント部が異常発熱して発火する恐れがあります。</p>   <p>15A以上のコンセント</p>
<p>浴室では絶対に使用しない 感電・火災・故障の原因になります。</p>  禁止 	<p>乳幼児や自分で温度調節（または操作）のできない方には特に注意する やけどや低温やけどを起こす恐れがあります。</p>  
<p>ガードや隙間にピンや針金等の金属物などを入れない 感電や異常動作したりして、ケガをする恐れがあります。</p>  禁止 	<p>電源コードを傷付けたり、破損させたり、加工したり、無理に曲げたり、引張ったり、ねじったり、束ねたりしない また重い物を載せたり、挟み込んだり、加工したりすると、電源コードが破損し、火災・感電の原因となります。</p>  禁止 
<p>スプレー缶等、引火性のものを本体の近くに置かない 爆発や火災の原因になります。</p>  禁止 	



警告

交流100V以外では使用しない
火災・感電の原因となります。



禁止



電源コードや電源プラグが傷んだり、コンセントの差込みがゆるいときは使用しない
感電・ショート・発火の原因になります。



禁止

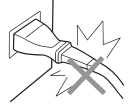

注意

使用時以外は、電源プラグをコンセントから抜く

ケガやヤケド、絶縁劣化による感電・漏電火災の原因になります。



プラグをコンセントから抜く



可燃物の近くで使用しない

カーテンや衣類、ティッシュペーパーなどの可燃物の近くで使用しないで下さい。火災の恐れがあります。



禁止



乾燥等他の用途に使用しない

過熱して発火する恐れがあります。



禁止

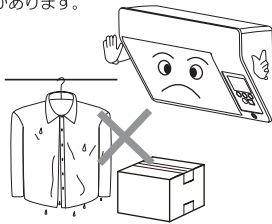

本体に水やお茶をこぼさない

内部に水分が入ると、感電や故障の恐れがあります。すぐに使用をやめてお買い上げの販売店まで点検をご依頼ください。



禁止



犬や猫等、ペットの暖房として使用しない

ペットが本体やコードを傷め、火災の原因となる恐れがあります。



禁止

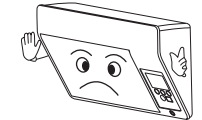
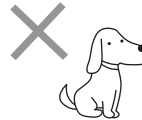

本体に衣類やふとんをかけて使用しない

過熱や火災の原因となります。



禁止



長時間同じところを温め続けない

やけどや低温やけどの原因になります。



禁止

使用中や使用直後は高温部のガードに触れない

ヤケドの原因となります。



接触禁止

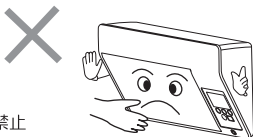

電源プラグを抜く時は電源コードを持たずに必ず先端の電源プラグを持って引き抜く

感電・ショートして、発火する恐れがあります。



プラグを持って抜く

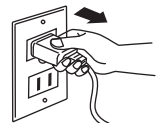

各部の名称

前面

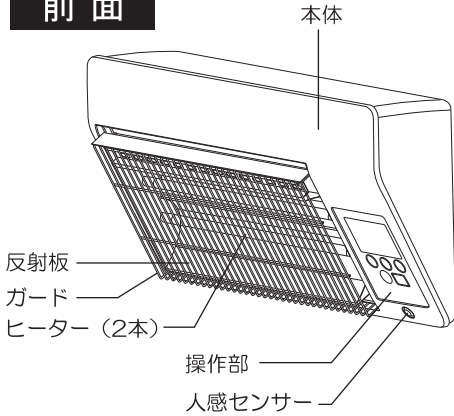

後面

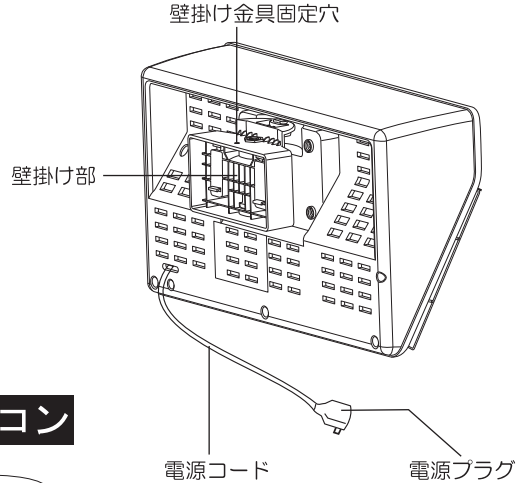

操作部

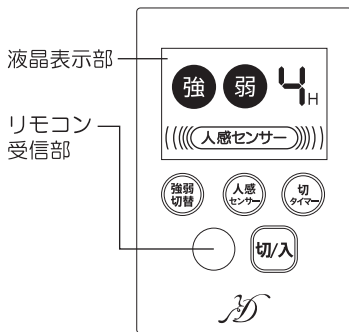

リモコン



付属部品

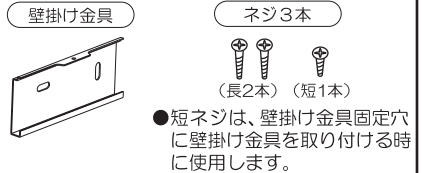

●イラストと実際の商品は多少異なる場合があります。

設置場所のご注意

ご使用になる場所の安全性をご確認ください。

- 本体は左右の壁まで30cm以上離して、上下35cm以内には差し支え物がないことを確認してください。
- 操作部を指で操作できる範囲に取り付けてください。
- 本体の上に腰掛けたり、物をのせないでください。
- ホコリ、油の多い場所で使用しないでください。
- 不安定な場所ではご使用にならないでください。

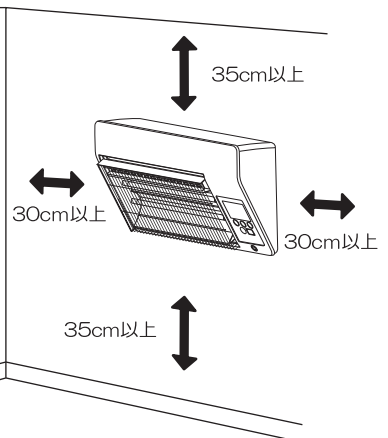

初めてご使用になる際は

初めてご使用の場合や、シーズンオフ等、長期間使用しなかった場合に、においや煙が少し出ることがあります。数回ご使用になられますと、現象はなくなりますので、安心してご使用ください。
※この現象は、異常ではありません。

自動オフタイマー

- 5時間自動オフタイマー（切り忘れ防止機能）について
運転開始後、連続して5時間運転すると自動的に停止します。
再度運転を開始する場合は「切/入」ボタンを押してください。
- 人感センサー自動感知運転中は、5時間自動オフタイマーは
はたらきません。

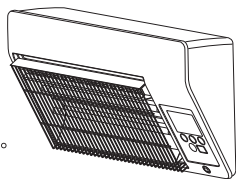

OFF

5時間

使い方

電源プラグにコンセントを差し込んでください。



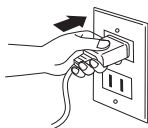

- ヒーターの電源プラグを交流100Vのコンセントに
しっかりと根元まで差し込んでください。



100V
15A以上

基本操作

本体操作ボタン

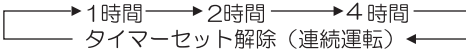
	切/入ボタン 「切/入」ボタンを押すと電源が入り、液晶表示部がオレンジに点灯します。もう1度押すと電源が切れます。
	強弱切替ボタン 「強弱切替」ボタンを押すと、強・弱が交互に切り替わります。液晶表示部を見ながら操作してください。 強…800W 2灯点灯 弱…400W 1灯(下ヒーター)点灯
	人感センサーボタン 「人感センサー」ボタンを押すと自動（センサー）運転を開始します。もう1度押すと自動（センサー）運転が解除されます。液晶表示部を見ながら操作してください。
	切タイマーボタン 「切タイマー」ボタンを押すとタイマー時間が順送りで変わります。液晶表示部を見ながら操作して下さい。 

- 手動で左右に各約10度、角度調整できます。

❗お願い

- 電源を切って、本体が十分に冷えたのを確認してから角度を調節してください。(電源を入れたまま角度調整しますと、やけどの原因になります。)

左右角約10度

※カチッと音がるまで
回してください。

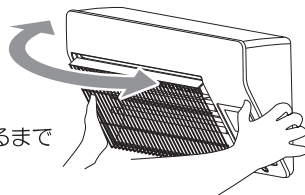

リモコン準備

- 電池は別梱包になっています。

電池の入れ替え(リチウム電池：CR2032)

- ①ツメで①を矢印方向に押しながら、②の方向へ引く。
- ②付属のリチウム電池(CR2032)の+を上にしてホルダーに乗せてください。
- ③ホルダーを「カチッ」と音がするまで押し込みます。



電池ホルダー(裏)

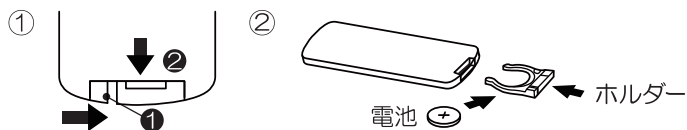

ご注意
電池は工場出荷時に同梱されていますので、寿命が1年以下の場合があります。

- 動作しにくくなった場合は、新しい電池と交換してください。
長時間使わない時は電池を取り出してください。(液もれによる故障を防ぎます)
- もし液もれが起きた場合は、液をよくふき取ってから新しい電池を入れてください。
- 使用済みのリチウム電池は、お住まいの地域のゴミ分別方法に従って捨ててください。
(捨てる際には上面と下面をセロハンテープなどで包んでください)

リモコン操作



ご注意

安全のため、リモコンでは電源を入れることができません。
本体の電源が入っているときのみリモコンが使用できます。

- ボタンの機能は本体と同じです。
- リモコン送信部を本体の受信部に
向けてボタンを押してください。
- リモコンの使用できる範囲は
約3.5m・左右約60度が目安です。



左右約60度

約3.5m

！お願い

- リモコンの送信部に傷を付けないでください。
- リモコンのボタンを2個同時に押さないでください。
- リモコンを落としたり、踏んだり、液状のものをかけたりしないでください。

※次のところではリモコンの操作ができないことがあります。

- 本体受信部とリモコンの間に障害物があるところ。
- インバーター照明器具または、電子瞬時点灯照明器具を使用しているところ。
- 本体の受信部に直射日光等の強い光が当たるところ。

人感センサーについて

本製品には、感知範囲を人が通ると反応する人感センサーを搭載しています。

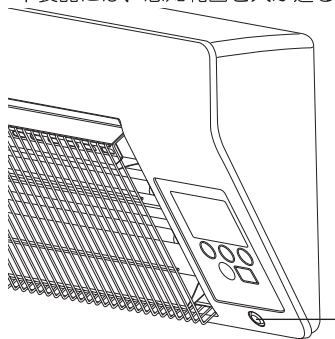

人感センサー

「人感センサー」ボタンを押すと自動(センサー)運転を開始します。

感知範囲に人が入る

感知範囲に人が入らない

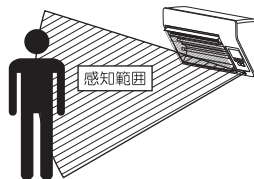

自動的に運転を開始します。

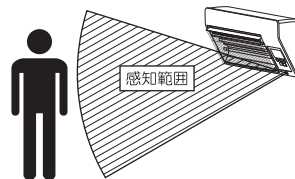

約5分経過すると運転が止まります。

ご注意



- 人がいても、動きが小さい場合は、反応しないことがあります。
- 速い速度で範囲内を通過した場合、反応しないことがあります。
- 人以外でも、ペットや風になびくもの、動作するものを感じることがありますので、センサー付近にものを置かないでください。誤作動の原因になります。
- まれに太陽光や白熱電球などの照明光でも作動することがあります。

人感センサーの感知範囲

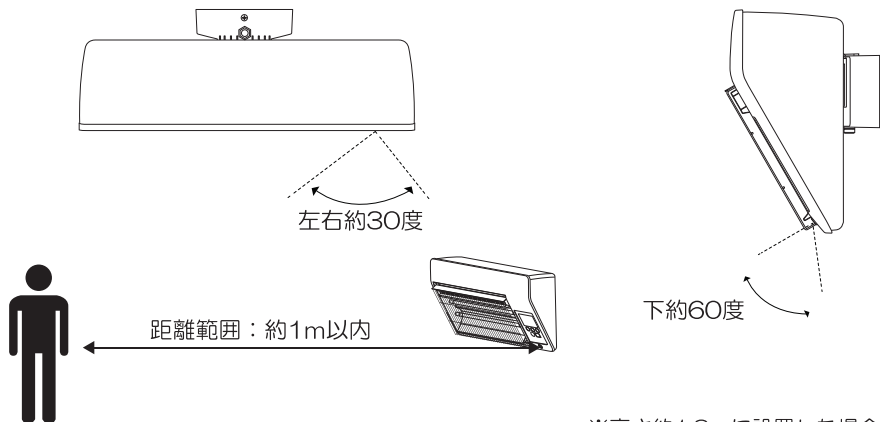

ご注意

センサー感知は多少、時間差が出てくる場合があります。センサーの感度が悪くなったときは、やわらかい布などで汚れを拭き取って下さい。

取り付け方

取り付け場所・取り付け位置

- 取り付け場所は本製品の重量に十分耐える場所（丈夫で垂直な板壁）を選んで取り付けてください。
- 壁掛け金具は天井から35cm以上、左右の壁から30cm以上離してください。【図1】
- 操作部を指で操作できる範囲に取り付けてください。
- 本体が上向きで取り付け面が垂直になるようにしっかりと取り付けてください。

！お願い

- 浴室用ではありません。絶対に浴室に取り付けないでください。
- 横取り付け、斜め取り付け、逆取り付けはおやめください。

【図1】

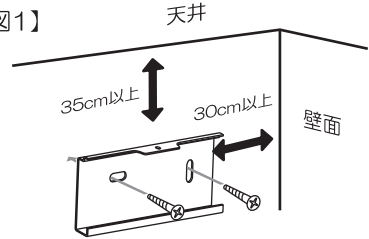

壁掛け金具取り付け方

- 壁掛け金具をネジ（長2本）でしっかりと取り付けます。【図1】

※取り付ける壁の材質により下記の通り取り付けてください。

壁の材質	使用金具	取り付け方
<ul style="list-style-type: none"> ●木壁 ●厚い合板壁 <small>※壁下地材は、厚み12mm以上の合板または同等以上の強度を持つものとしてください。</small>	付属品…壁掛け金具 ネジ2本	準不燃仕上げをした上で、付属品の壁掛け金具とネジ2本を使用して、穴を開けてから、壁に直接取り付けてください。
<ul style="list-style-type: none"> ●12mm以上の石膏ボード壁 	付属品…壁掛け金具 ネジ2本 市販品…石膏ボード用プラグ <small>※市販の石膏ボード用プラグは耐過重を考慮にいれてください。</small>	市販の石膏ボード用プラグを壁に打ち込んでから、壁掛け金具を取り付けてください。
<ul style="list-style-type: none"> ●モルタル壁 ●コンクリート壁 	付属品…壁掛け金具 ネジ2本 市販品…コンクリート用プラグ <small>※市販のコンクリート用プラグは耐過重を考慮にいれてください。</small>	市販のコンクリート用プラグを壁に打ち込んでから、壁掛け金具を取り付けてください。
<ul style="list-style-type: none"> ●土壁 ●しっくい壁 	付属品…壁掛け金具 ネジ2本 市販品…そえ木 <small>※そえ木には、準不燃仕上げをしていただく事をおすすめします。</small>	間柱にそえ木を取り付けてから、壁掛け金具を取り付けてください。

本体取り付け方

本体裏面の壁掛け部に、壁掛け金具を押し入れて壁面に沿って確実に止まるまで引き下げて固定してください。【図2】【図3】

【図2】

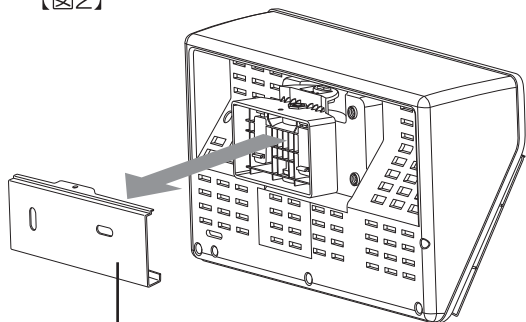

壁掛け金具

【図3】

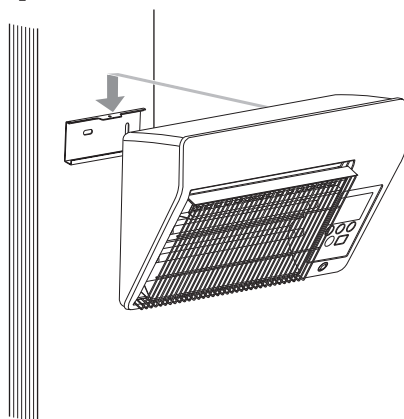

●上部の壁掛け金具固定穴にネジ（短1本）を入れ、壁掛け金具にしっかり固定します。

【図4】

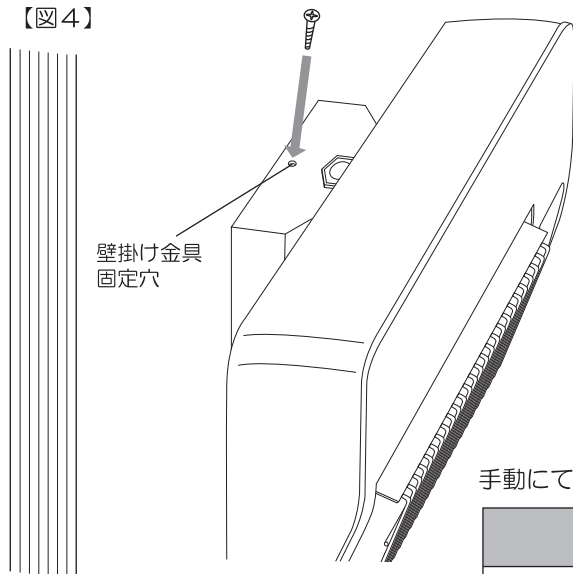

手動にて左右に各約10度、角度調整できます。

!お願い

●ネジは確実に締め付けてください。

お手入れと保管

電源を切って、電源プラグを抜いて本体が十分に冷えたのを確認してから、本体を壁掛け金具から外してお手入れをしてください。

ガードの取り外し方

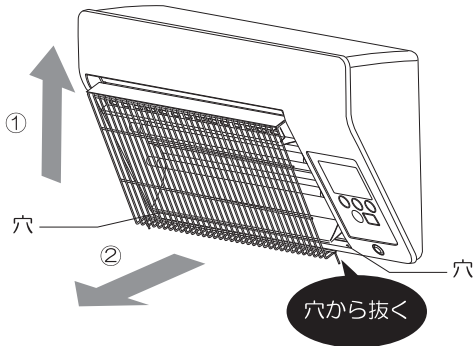

ガードの下部を上を持ち上げてから、ガード下部の両端2本を本体下部の穴から抜き、ゆっくり手前に出してください。

ガードの取り付け方

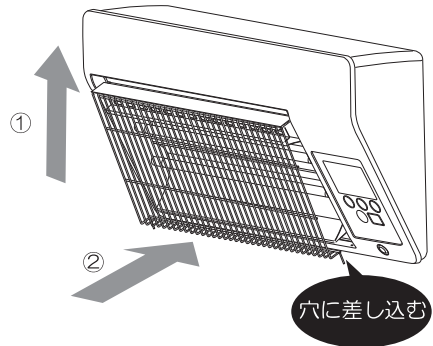

上部を取り付けてから、ガード下部の両端2本を本体下部の穴に差し込んでください。

お手入れについて

本体		汚れがひどいときは中性洗剤を染込ませた柔らかい布で拭いてから、乾いた布で拭き取って下さい。シンナーやベンジンで拭かないで下さい。
ヒーター 反射板		柔らかい乾いた布で軽く拭いて下さい。反射板には薄い金属板を用いておりますので、直接触れて手指にケガをされないようご注意ください。(反射板が汚れると輻射効率が低下します。)
差込みプラグ		コンセントから差込みプラグを抜き、乾いた布でホコリや水分を拭き取ってください。

収納時

●お手入れ後、お手持ちの箱に入れるかポリ袋を被せて、湿気の少ない場所に保管してください。

知っておいていただきたいこと

- 転倒オフスイッチは、本体内蔵式です。カーボンヒーター本体が傾いた時にはたります。傾けると安全上通電しないことがあります。必ず床に対し、垂直になるように取り付けてご使用ください。
- 5時間自動オフタイマー（切り忘れ防止機能）について
運転開始後、連続して5時間運転すると、自動的に運転が停止します。再度運転を開始する場合は、「切/入」ボタンを押してください。
※人感センサー自動感知運転中は、5時間自動オフタイマーははたしません。
- 本体に冷却ファンが内蔵されており、通電時は回転し音がしますが、異常ではありません。

修理・サービスを依頼する前に

故障かなと思ったときは、次のことを調べていただいた上お買い上げの販売店または、当社修理サービスセンターへご相談ください。

症状	原因	処置 確認
電源が入らない 作動しない	電源コードが正しく 接続されていない。	電源コードを正しく接続する。
	転倒オフスイッチが 作動している。	床に対し、垂直になるように 取り付ける。

アフターサービス

- ①この取扱説明書には保証書が付いています。お買い上げの際に販売店より必ず保証欄の「お買い上げ年月日」と「販売店名」の記入をお受けください。
- ②保証期間はお買い上げ日より1年です。その他詳細は保証書をご覧ください。
- ③保障期間経過後の修理については、お客様のご要望により行います。詳しくはお買い上げの販売店にご相談ください。修理によって機能が維持できる場合は、お客様のご要望により、有料修理を致します。
- ④この製品の補修用性能部品の最低保有期間は製造打切後6年です。この期間は経済産業省の指導によるものです。性能部品とは、その製品の機能を維持するために必要な部品です。
- ⑤アフターサービスについてご不明の場合は、お買い上げの販売店、または当社修理サービスセンターにお問い合わせください。

★個人情報の取扱いについて

株式会社電響社は、お客様よりご提供いただいた個人情報について、適切な管理を行い、修理業務を委託する場合や正当な理由がある場合を除き、お客様の同意が無い限り、第三者への開示または提供はいたしません。

仕 様

定格電圧	AC100V
定格周波数	50/60Hz
消費電力	800W(強) 400W(弱)
安全装置	温度過昇防止器：温度ヒューズ サーモスタット 転倒オフスイッチ
製品寸法(約)	幅450mm×奥行170mm×高さ250mm
製品質量(約)	2.3kg
電源コード(約)	1.6m

製品の品質向上のため、予告なく仕様を変更する場合がございます。



コールセンター

本社：〒556-0006 大阪市浪速区日本橋東2丁目1番3号
TEL: 0120-070-440 [受付時間] 9:00～17:00(土曜、日曜、祝日を除く)
FAX: 06-6644-4433

修理サービスセンター

TEL: 075-681-2430 [受付時間] 9:00～17:00(土曜、日曜、祝日を除く)
FAX: 075-681-0886
住所：〒601-8362 京都府京都市南区吉祥院長田町24(電響社サービスセンター)