

## ゼピール 電気ストーブ

品番

# DH-A605-WH

**保証書付**

このたびは電気ストーブをお買い上げいただきまことにありがとうございます。

ご使用前に、この取扱説明書をよくお読みのうえ、正しくお使いください。

お読みになったあとは、保証書とともに大切に保存してください。

本品は家庭用として作られています。高温多湿な場所、屋外、異常な低温下などの環境下ではご使用にならないでください。故障の原因となります。

### 3時間自動オフタイマー付き 転倒オフスイッチ付き

転倒オフスイッチは、商品本体が倒れた時に安全のために電源を自動的に切ります。再度ご使用になるときは、まず最初に電源スイッチを切「O」の位置にいったん戻してから「|」か「||」を押してください。

#### もくじ

安全上のご注意	1-2
各部のなまえ	3
置き場所のご注意	3
使い方	4-5
お手入れと保管	5
修理・サービスを依頼する前に	6
アフターサービス	7
仕様	7
保証書	8

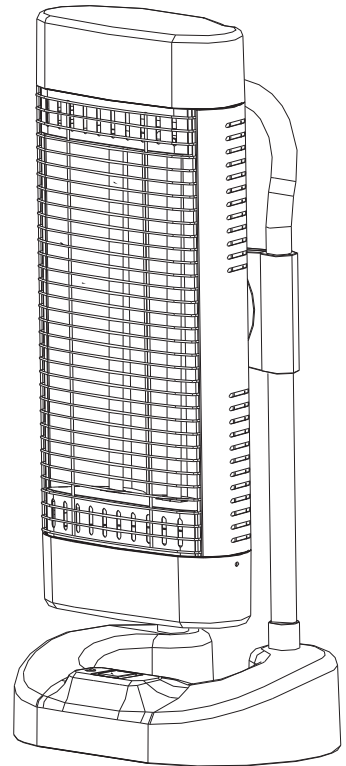



●イラストと実際の商品は多少異なる場合があります。

●この製品は日本国内以外ではご使用になれません。 / FOR USE IN JAPAN ONLY

# 安全上のご注意

- ご使用前に、「安全上のご注意」をよくお読みの上、正しくお使いください。
  - ここに示した注意事項は、製品を安全に正しくお使いいただき、あなたや他の人々への危害や損害を未然に防止するためのものです。また注意事項は、危険や損害の大きさと切迫の程度を明示するために、誤った取扱いをすることにより生じることが想定される内容を[危険][警告][注意]の3つに区分しています。
- いずれも安全に関する重要な内容ですので、必ずお守りください。

	<b>危険</b>	この表示を無視して誤った取扱いをすると、人が死亡または重傷を負うことがあり、かつその切迫の度合いが高い危害の程度。
	<b>警告</b>	この表示を無視して誤った取扱いをすると、人が死亡または重傷を負うことが想定される危害の程度。
	<b>注意</b>	この表示を無視して誤った取扱いをすると、人が傷害を負うことが想定されるか、または物的損害の発生が想定される危害・損害の程度。

## 絵記号の例



記号は、禁止の行為であることを告げるものです。図の中や近辺に具体的な禁止内容（左図の場合は分解禁止）が描かれています。



記号は、行為を強制したり指示したりする内容を告げるものです。図の中や近辺に具体的な指示内容（左図の場合は電源プラグをコンセントから抜く）が描かれています。

## 危険

交流100V以外では使用しない  
火災・故障の原因となります。



禁止



本体に衣類やふとん等を  
かけて使用しない  
火災の原因となります。



禁止

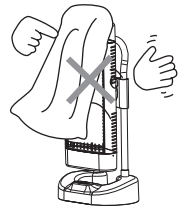

スプレー缶等を本体の近くに置かない  
爆発や火災の原因になります。



禁止

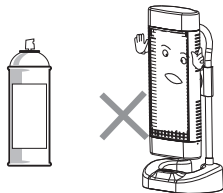

乳幼児や身体の不自由な方には、付添い  
なしでは使用しない

乳幼児や身体の不自由な方だけでは  
使用させないようにご注意ください。  
ヤケドや火災の恐れがあります。



禁止

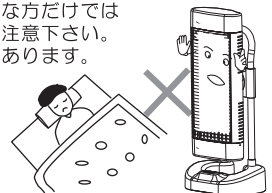

## 警告

修理技術者以外の人は絶対に分解をしたり、  
修理改造をしない

発火したり、異常動作の原因となり  
ケガをする恐れがあります。



分解禁止

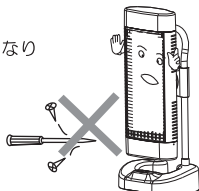

定格15A以上のコンセントを単独で使う  
（タコ足配線などをしない）他の機器と併用する  
と、分岐コンセント部が異常発熱して発火する恐  
れがあります。



15A以上のコンセント

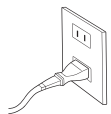

隙間に金属物を入れない  
感電や火災・故障の原因となります。



禁止

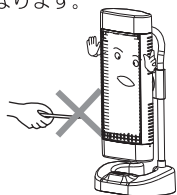

電源コードを傷付けたり、破損したり、加工したり、無理に曲げたり、引張ったり、ねじったり、たばねたりしない

また、重い物を載せたり、挟み込んだり、加工したりすると、電源コードが破損し、火災・感電の原因となります。



禁止



ご使用初期に、においや煙が少し出る事がありますがご使用に伴い消えます。念のために、ご使用初期には十分換気を行ってください。



警告

電源コードや電源プラグが傷んだり、コンセントの差し込みがゆるいときは使用しない  
感電・ショート・発火の原因となります。



禁止



## 注意

使用時以外は、電源プラグをコンセントから抜く

絶縁劣化による感電・火災などを防ぎます。



プラグをコンセントから抜く

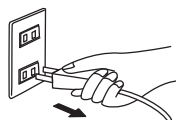

可燃物の近くで使用しない

カーテンや衣類、寝具、ティッシュペーパーなど可燃物の近くで使用しないで下さい。火災の恐れがあります。



禁止

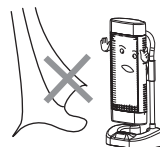

乾燥等他の用途に使用しない  
過熱して発火する恐れがあります。



禁止

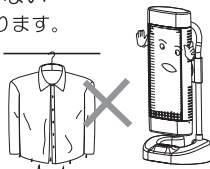

使用中や使用直後は高温部に触れない  
ヤケドの原因となります。



接触禁止

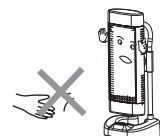

犬や猫等、ペットの暖房として使用しない



禁止

ペットが本体やコードを傷め、火災の原因となる恐れがあります。

本体に水やお茶をこぼさない



禁止

内部に水が入ると感電等の恐れがあります。すぐご使用を止めて販売店に点検をご依頼ください。



### ■やけど・低温やけどにご注意

本品をご使用していただく際には、やけどや低温やけどに十分ご注意ください。低温やけどとは、比較的低い温度（40℃～60℃）でも長時間、身体と同じ場所が暖められていると、やけどと同じ症状を起こすことを言います。とくに、乳幼児、お子様、お年よりの方、病気などでご自分の意思表示ができない方、皮膚感覚の弱い方、深酒や眠気を誘う薬（睡眠薬、風邪薬など）を服用されたり、疲労の激しい方は、単独で使用しないでください。

# 各部のなまえ

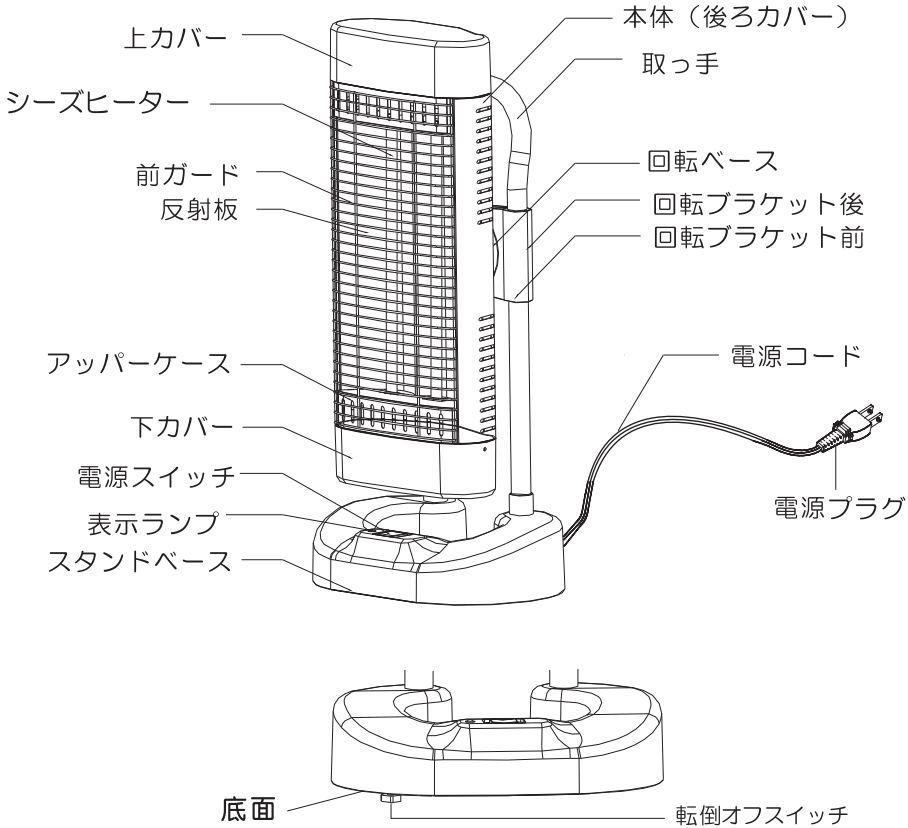

# 置き場所のご注意

ご使用になる場所の安全性をご確認ください。  
本体は水平で安定した場所に置いてください。

- 本体前面及び上がわはそれぞれ1m以内、側面や後ろがわは50cm以内に可燃性の物（カーテンや家具、書籍など）が無いことをご確認ください。
- 不安定な場所、毛足の長いカーペット、布団などの上ではご使用にならないで下さい。

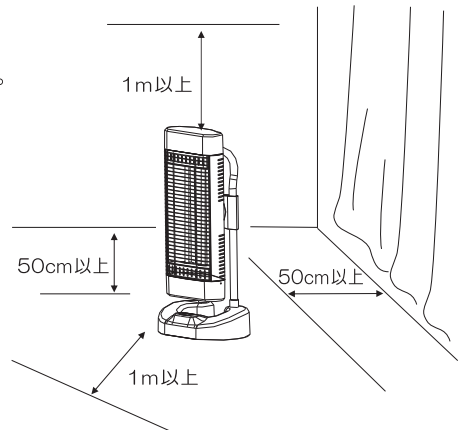

# 使 い 方

◆ 電源コードは、必ずほどいた状態で使用して下さい。結んだり、束ねたりしたまま使用されますと、発熱や発火の恐れがあります。

◆ 電源プラグを差し込む

● コンセントに電源プラグを根元まで確実に差し込んで下さい。

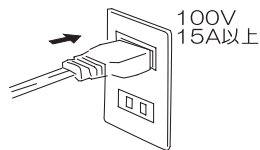

◆ 知っておいていただきたいこと

● 初めてご使用の場合や、シーズンオフ等長時間使用しなかった場合に、においや煙が少し出ることがありますが、ご使用にともない消えます。

● 転倒オフスイッチは、ストーブを傾けたり、倒れたときに働きます。

● 再度点灯する時は、水平で安定した場所に置き、電源スイッチを切「O」の位置に戻し、再度押し直して下さい。

## 1. 操作方法

● 電源スイッチのI又はIIを選択して、使用して下さい

● 「I」側を押すと、タテ使用のときは、向かって左側のヒーター1本が、ヨコ使用のときは、向かって下側のヒーター1本が点灯します。

● 「II」ヒーター2本が点灯します。

2. ヒーターをタテからヨコ、又はヨコからタテに使用する時は、必ず電源スイッチを切「O」にしてから操作をして下さい。

3. ヒーターをタテからヨコにかえる時には、本体正面に向かって左(時計と反対まわり)に回して下さい。

又ヨコからタテに戻す時には右(時計まわり)に回して下さい。

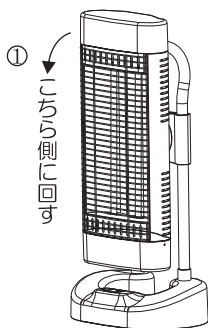

(図一)

タテからヨコにする場合

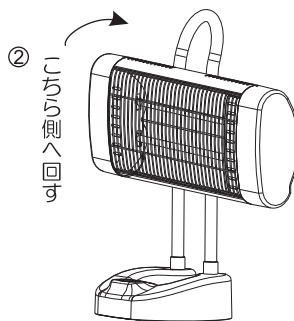

(図二)

ヨコからタテにする場合

4. 無理に逆回しをすると壊れる恐れがあります。必ず指定した方向へ回して下さい。

5. 本体を移動する時は、電源を切り、取っ手を持って静かに行ってください。引きずったり、滑らしたりすると転倒して破損したり、床、畳などを傷付けることがあります。

製品には「300W」「切」  
「600W」は表示しておりません

## ■ 『ワット切替』

- 「|」を押すとヒーター1本300W  
「||」を押すとヒーター2本600Wが点灯し  
ます。通電すると電源ランプが点灯します。  
ヒーターは、暗い赤色に見えます。

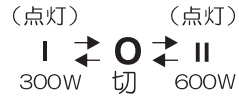

## ■ 『3時間自動オフタイマー』

- 使用開始から3時間経つと、自動的に運転を停止します。
- 再度使用する時は電源スイッチを切Oの位置に戻し、「I」「II」を選択して下さい。

## ■ 『ヒーターについて』

- ヒーターは「シーズヒーター」です。
- ヒーターは暗赤色になるまでに約4～6分ほどかかります
- 明るさは、暗い赤色に見えます。
- 上下の数センチは、暗赤色になりませんが故障ではありません。

# お手入れと保管

## ■ お手入れの前に

- お手入れの前には運転を停止し、電源コードを電源プラグ部を持ってコンセントから抜いてください。
- 本体が充分冷えたのを確かめてから、お手入れをしてください。

## ■ 本体のお手入れ

- 本体や、反射板の汚れがひどいときは中性洗剤をしみ込ませた柔かい布で拭いてから、乾いた布で拭取ってください。
- シンナー、ベンジン、アルカリ洗剤、灯油、有機溶剤、みがき粉などでふかないでください。(樹脂や塗装部分の変色、変質する恐れがあります。)
- 長期間ご使用になると、電源プラグとコンセントの間にホコリや水分が付着することがありますので、電源プラグを抜き、乾いた布でふきとってからご使用ください。
- 化学ぞうきんをお使いのときは、化学ぞうきんの注意書に従ってお使いください。

## ■ ガードの取り外し方

タテの状態で行って下さい。

- ガード下部の横線中央部に指を掛け、上に持ち上げて、下の左右の縦線が抜けたら、少し前に引き出し下方向に引っ張り上の縦線を抜いて、取り外します。

## ■ ガードの取り付け方

- (取り外し方の逆の順序で取り付けして下さい)  
ガード上部の左右のガード差込み穴に縦線を差し込み、下部を反射板側に押し付け、下の穴に差し込んでください。

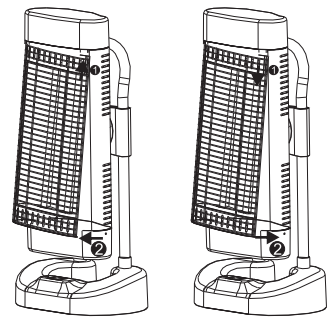

## ■ 保管のしかた

- 本体が冷えたことを確かめてから、包装ケース、お持ちのビニール袋などに入れ、湿気の少ない場所に保管してください。

## 修理・サービスを依頼する前に

■故障かなと思ったときは、次のことを調べていただいた上お買い上げの販売店または、当社修理サービスセンターへご相談ください。

症 状	原 因	処 置 確 認
電源が入らない 作動しない	電源コードが正しく接続されていない。	電源コードを正しく接続する。
	転倒オフスイッチ又は3時間オフタイマーが作動したままになっている。	電源スイッチを一度『○』位置に戻し、再度、『Ⅰ』か『Ⅱ』を押してください。

※転倒オフスイッチは倒れた時に、安全のために電源を自動的に切ります、再度ご使用になる時は、まず最初に電源スイッチを切『○』位置に戻し、「Ⅰ」か「Ⅱ」を押して下さい。

## アフターサービス

- ① この製品は保証書がついております。お買い上げの際に販売店より必ず保証欄の「お買い上げ年月日」と「販売店名」の記入をお受けください。
- ② 保証期間はお買い上げ日より1年です。その他詳細は保証書をご覧ください。
- ③ 保証期間経過後の修理については、お客様のご要望により行います。詳しくはお買い上げの販売店にご相談ください。修理によって機能が維持できる場合は、お客様のご要望により有料修理を致します。
- ④ この製品の補修用性能部品の最低保有期間は製造打切後6年です。この期間は経済産業省の指導によるものです。性能部品とは、その製品の機能を維持するために必要な部品です。
- ⑤ アフターサービスについてご不明の場合は、お買い上げの販売店、または当社修理サービスセンターにお問い合わせください。

### ★個人情報の取扱いについて

株式会社電響社は、お客様よりご提供いただいた個人情報について、適正な管理を行い、修理業務を委託する場合や正当な理由がある場合を除き、お客様の同意が無い限り、第三者への開示または提供は致しません。

## 仕 様

定格	100V 50/60Hz
消費電力	600W(強) / 300W(弱)
安全装置	転倒オフスイッチ 過熱防止サーモスタット115℃
タイマー	3時間自動オフタイマー
寸法	タテ使用時(幅)275mmX(奥行)185mmX(高さ)555mm
	ヨコ使用時(幅)450mmX(奥行)185mmX(高さ)495mm
重量	約2.25kg
電源コード	約1.6m

製品の品質向上のため、予告なく仕様を変更する場合がございます。



**ZEPEAL**  **株式会社 電響社**

コールセンター      本社：〒556-0006 大阪市浪速区日本橋東2丁目1番3号  
TEL: 0120-070-440      [受付時間] 9:00～17:00(土曜、日曜、祝日を除く)  
FAX: 06-6644-4433

修理サービスセンター      TEL: 075-681-2430      [受付時間] 9:00～17:00(土曜、日曜、祝日を除く)  
FAX: 075-681-0886  
住所: 〒601-8362 京都府京都市南区吉祥院長田町24(電響社サービスセンター)