

# ZEPEAL

保証書添付

カジュアルコタツ

## DK-K755L-BK

### 取扱説明書

このたびは、カジュアルコタツをお買い上げいただき、まことにありがとうございます。ご使用前に、この取扱説明書をよくお読みのうえ、正しくご使用ください。お読みになった後は、大切に保管していただき、取扱いのわからないときや、不具合が生じたときにお役立てください。

- 取扱説明書中のイラストと実際の商品は多少異なる場合があります。

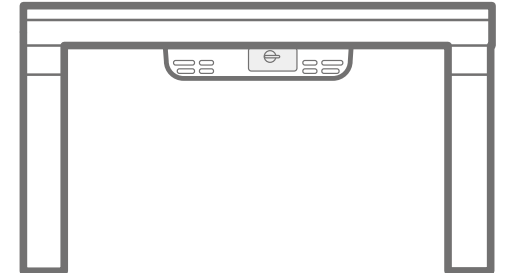

#### 長年ご使用のコタツの点検を！！

ご使用の際、このような症状はありませんか？

- ・電源を入れても、暖まらないときがある。
- ・電源コードを動かすと、通電したり、しなかったりする。
- ・運転中に異常な音がある。
- ・こげ臭いにおいがする。
- ・差し込みプラグ、電源コード、本体などが異常に熱い。
- ・その他の異常、故障がある。

#### ご使用中止

故障や事故の防止のため、運転を停止し、コンセントから差し込みプラグを抜いて必ず販売店に点検・修理をご相談ください。なお、点検・修理についての費用など詳しいことは、販売店にご相談ください。

#### 仕様

品番	DK-K755L-BK
定格電圧	交流100V
定格消費電力	400W
発熱体	石英管ヒーター 200W×2本
温度調節方式	可変式サーモスタット
温度過昇防止器	温度ヒューズ(157°C-15A)
寸法	75×75×高さ38.5cm
質量	約12kg
コード	袋打ちコード2.8m(中間スイッチ付き)
電気代(1時間)	『強』位置、約2.6円
消費電力量(1時間)	『強』位置、約98Wh

- 電気代は、室温15°Cで測定し、新電力料金目安単価として1kWh27円(税込み)で計算しております。ただし、電力会社及びご家庭の電力使用量、器具の使用条件などにより多少異なります。
- この製品は海外ではご使用になれません。FOR USE IN JAPAN ONLY

**ZEPEAL** 株式会社 電響社

コールセンター

本社 〒556-0006 大阪市浪速区日本橋東2丁目1番3号

TEL 0120-070-440

FAX 06-6644-4433

[受付時間] 9:00~17:00 (土曜・日曜・祝日を除く)

修理サービスセンター

TEL 075-681-2430

FAX 075-681-0886

[受付時間] 9:00~17:00 (土曜・日曜・祝日を除く)

住所 〒601-8362 京都府京都市南区吉祥院長田町24(電響社サービスセンター)

# 安全上のご注意

※ご使用前に、この『安全上のご注意』をよくお読みのうえ、正しくお使いください。

このカジュアルコタツは、卓に布団をかけて使用するもので、採暖を目的とした一般家庭用として生産されたものです。これ以外のご使用は絶対にしないでください。この用途以外(観賞魚・植物・ペット用など)及び一般家庭用以外(業務用など)でご使用になった場合の故障・修理・事故その他の不具合について責任を負いかねますのでご了承ください。

## 表示について

※ここに示した「安全上のご注意」は、あなたや他の人への危害や損害を未然に防止するためのもので、「危険」「警告」「注意」の3つにわけてお知らせしています。いずれも安全に関する重要な内容ですので、必ず守ってください。

**危険** 取り扱いを誤ると死亡または重傷を負うさし迫った危険の発生が想定される内容を示します。

**警告** 取り扱いを誤ると死亡または重傷などを負う可能性が想定される内容を示します。

**注意** 取り扱いを誤ると障害を負う可能性または物理損害のみが発生すると想定される内容を示します。

## 表示の例



■お守りいただく内容の種類を、絵記号で区分し、説明しています。(下記は絵記号の一例です。)

 この記号は、してはいけない「禁止」内容です。







 この記号は、必ず実行していただく「強制」内容です。

※お読みになった後は、お使いになる方がいつでも見られるところに必ず保管してください。

### 危険



















-  就寝用として使用したり、乳幼児や自分で温度調節できない方、皮ふ感覚の弱い方は、付き添いなしでは使用しないでください。
  - 低温やけどや脱水症状を起こすおそれがあります。
-  低温やけどや脱水症状を起こすおそれがあります。
  - 比較的低い温度(40~60℃)でも、長時間皮ふの同じところに触れていると低温やけどのおそれがあります。次のような方がご使用のときには特に注意してください。お子様、お年寄り、皮ふの弱い方、眠気を誘う薬(睡眠薬、かぜ薬など)を服用された方、深酒、疲労の激しい方。
  - 時々体を動かすなど注意して使用してください。

### 警告

-  絶対に分解したり、修理・改造を行わないでください。
  - 火災・感電・ケガの原因となります。
-  保護網やすき間にピンや針金などの金属物や異物を入れないでください。
  - 感電や故障・火災の原因となります。
-  交流100V以外では使用しないでください。
  - 異常発熱して、火災の原因になります。
-  電源コードを傷付けたり、無理に曲げたり、引張ったり、ねじったり、たばねたり、高温部に近づけたり、重い物を載せたりしないでください。
  - 電源コードが破損し、火災・感電の原因となります。
-  電源プラグはコンセントの奥までしっかり差込んでください。
  - 感電・ショート・発煙・発火のおそれがあります。
-  電源コードや差込みプラグが傷んだり器具用プラグが破損しているときには使用しないでください。
  - 感電・ショート・発火の原因となります。

### 注意

-  電源を入れたままで、布団とやぐらとを立てかけないでください。
  - 火災の原因になります。

特に掃除する時はご注意ください。
-  厚みのある座イス・座布団や衣類などを中に入れたり、洗濯物などを乾燥したりしないでください。また、布団を卓の中に押し込んだり、半開きの状態で使用しないでください。
  - 変色したり、火災の原因になります。
-  脚をはずしたり逆さにしたりして使用しないでください。
  - 火災の原因になります。
-  スプレー缶などを卓の中に入れたり本体の近くに置かないでください。
  - 爆発や火災の原因になります。
-  ヒーターユニットを取りはずして使用しないでください。また、ヒーターユニット単体では使用しないでください。
  - 火災の原因になります。
-  ヒーターユニット使用中や使用直後はヒーター部に直接触れないでください。
  - やけどや炎症などの原因になります。
-  ペットはコタツの中に絶対に入れないでください。
  - コードなどを傷め、火災の原因になります。
-  テーブル台の上にヤカン、ナベなどの熱い物を直接置かないでください。
  - 変色などの原因になります。
-  こたつ本体を踏み台として上に乗るようなことはしないでください。
  - 事故や故障の原因になります。
-  ファンヒーターなどの温風をこたつの中に入れてください。
  - 変形や火災の原因になります。
-  電気ストーブなどの他の暖房機をこたつの中に入れてください。
  - 変形、火災の原因になります。
-  中間スイッチ部に水やお茶等を絶対にこぼさないでください。
  - 万一こぼしたときは、過熱の恐れがありますので、直ちに使用を中止し、販売店の点検を受けてください。
-  こたつとしてご使用になるときはコードをコードフックに固定して使用してください。
  - コードフックを使用しないとコードに無理な力が加わり火災・感電の原因になります。
-  差込みプラグを抜くときは、電源コードを持たないで、必ず、先端の差込みプラグを持って引き抜いてください。
  - 感電・ショート・発火の原因になります。
-  ヒーターユニットに強い振動や衝撃をあたえないでください。
  - ヒーターが断線したり、寿命が短くなる場合があります。
-  コンセントの差込みがゆるいときは、使用しないでください。また、差込みプラグとコンセントの間にホコリや水分を付着させないでください。
  - 感電・ショート・発火の原因になります。
-  7A以下の延長コードや分岐コンセントは使用しないでください。また、7A以上の延長コードをご使用の場合でも、タコ足配線はしないでください。
  - 発熱の原因になります。
-  使用時以外または、何か異常があった場合、すみやかに差込みプラグをコンセントから抜いてください。
  - 事故の原因になります。また、思わぬ誤作動を生じることがあります。
-  器具用プラグにピンなどを差込んだり、ごみを付着させないでください。
  - 感電・ショート・発火の原因になります。
-  ぬれた手で差込みプラグ、器具用プラグ、中間スイッチなどを絶対にさわらないでください。また、水など、液体をこぼさないでください。
  - 感電・発火の恐れがあります。

# 知っておいていただきたいこと

- 温度ヒューズが溶断した場合、サーモスタットなどの異常と思われます。お客様ご自身での修理は危険ですので、販売店にお問い合わせください。
- フック金具にコード吊り具を必ずかけてください。
- はじめてご使用になるときは、塗料の臭いや煙が発生することがありますが、異常ではありません。ご使用にともない次第に消えます。
- ヒーターは、石英管ヒーターを使用しているため、電源を入れてから暖まりは始めるまで10~20秒程度の時間を要します
- ご使用中または温度調節つまみを『弱』方向へ回したときに、両側のヒーターが消えることがあります。サーモスタットの作動によるもので、正常な状態を示しています。
- ときどき『カチッ』と音がしますが、サーモスタットの作動音で故障ではありません。
- お部屋の湿度が高い時や、布団が吸湿している場合は、テーブル台の裏面に水滴がつくことがあります。これは、布団の中の湿気が蒸発し、結露するからです。ご使用にともない消えるものですが、水滴の付着がひどい場合はテーブル台をのせずに数時間通電しますと、布団の湿気が蒸発し、水滴の付き方が少なくなります。
- 保護網はヒーターの熱により、変色することがあります。
- 布団の材質によっては、熱により変色することがあります。
- テーブルとしてご使用の場合、テーブルの下で蚊取線香、たばこ、電子蚊取、お香など、煙や芳香が発生するものを使用しないでください。  
煙や芳香などの成分がテーブルやヒーターに付着して変色し、こたつとしてご使用時に異臭の原因になります。

●ヒーターはこたつ内の温度調節のため、明るくなったり暗くなったりしますが、故障ではありません。

## 各部の名称

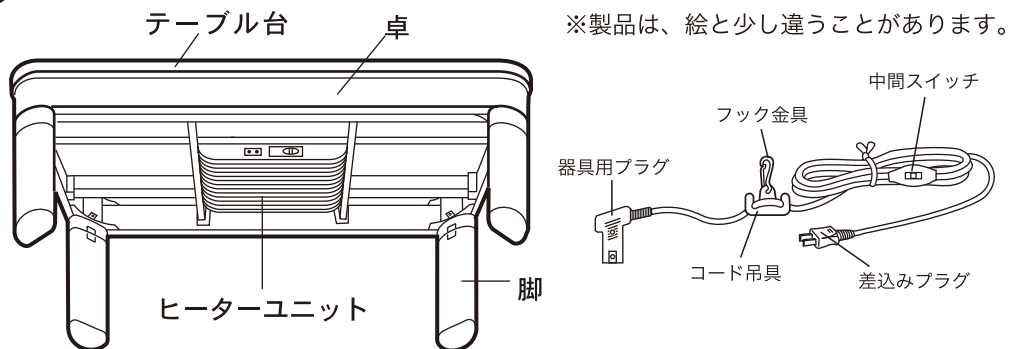

《付属品》



ボルト締付用工具

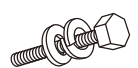

六角ボルト(4本)

※工場から出荷の際には脚は取り付けられています。

# 正しい取り付け方

## 1 脚を取り付けます。

- 卓の表裏に注意して、4本の脚を六角ボルトでしっかり固定してください。
- ご使用中も脚のぐらつきがないか確認のうえ、六角ボルトを付属のボルト締付用工具で十分締め付けてください。

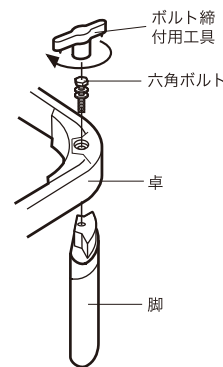

- 脚を外方向に起こし、ロックさせてください。4本とも立たせた後、必ずロックされているか確認してください。

**ご注意** 脚を起こすときに、指などはさまないようにご注意ください。

- 脚を折りたたむときは、図のボタンを押しながら矢印の方向に倒してください。

**!** 必ず、図のボタンを押してください。  
●破損のおそれがあります。

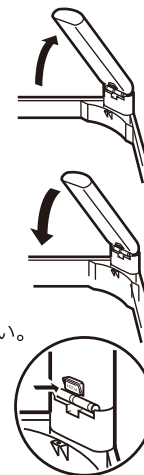

## 2 器具用プラグを差込みます。

**ご注意** 付属している専用の電源コードセット以外は使用しないでください。

- 器具用プラグ受けにしっかりと差し込まれているか確認してください。

器具用プラグ

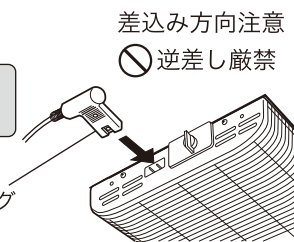

## 3 電源コードを通しミゾに通し、金具を穴にかけます。

**!** 電源コードを通しミゾに通し、フック金具がフック穴にかけられているか確認してください。

- かけられていない場合コードが傷み、断線・発火の原因となります。

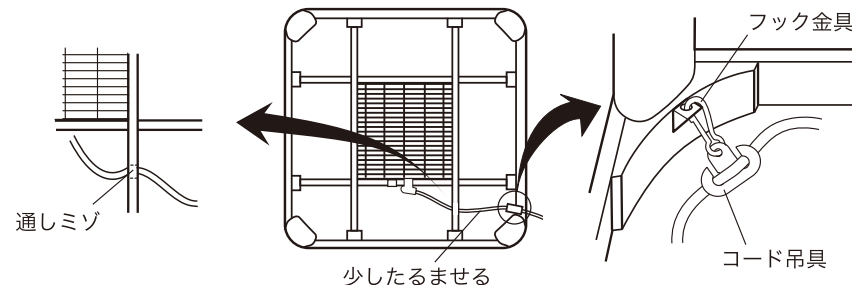

※電源コードが局部的に熱くなる場合や、コードを動かした時についたり消えたりこげ臭いニオイがする場合は、使用を中止し、点検・交換・修理を依頼してください。

## ■テーブル台としてご使用いただくとき

- 電源コードをはずして、保管してください。

# 使い方

**1** 中間スイッチが『切』になっていることを確認してから差し込みプラグをコンセントの根元まで確実に差し込んでください。



**2** 中間スイッチを『入』にします。

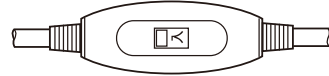

**3** 温度調節つまみでお好みの温度に調節してください。



●どの位置でもご使用いただけます

**4** ご使用にならないときや外出時には必ず中間スイッチを『切』にし、差し込みプラグを持って、コンセントから抜いてください。

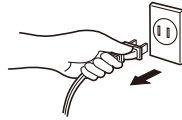

## ■こたつの標準的な使い方

●差し込みプラグは壁、柱などに正しく配線されたコンセントに根元まで確実に差し込んでください。

●中間スイッチは布団の外に出してお使いください。

●掛け布団は保温の良い、ゆったりとした寸法のもを卓全体に均等に掛けてください。

コンセント  
(交流100V)

●保温性をよくするために、こたつ敷(マット)、毛布などを敷いてください。

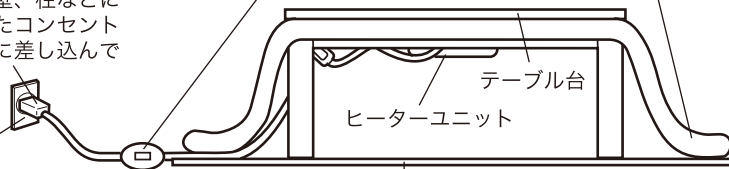

## ご注意

1ヶ月に1回以上、掃除機や自転車の空気入れ等を利用して、ヒーターのまわりについたホコリを取り除いてください。

●煙や臭が発生することがあり、場合によっては火災の原因になることがあります。

## お手入れと保管について

### お手入れのしかた

- お手入れ前に『中間スイッチ』を切にし、差し込みプラグを持ってコンセントから抜いてください。
- 長い間ご使用になると、差し込みプラグとコンセントの間にホコリや水分が付着することがありますので、差し込みプラグを抜き、乾いた布でふきとってからご使用ください。
- テーブル台及び卓は、かるく湿せたやわらかい布でふいてください。汚れがひどい場合は、中性洗剤をうすめ、布に含ませふきとってください。アルコール・ベンジン・シンナーなどの溶剤ではふかないでください。
- ヒーターユニットは、分解せずに掃除機や自転車の空気入れ等を利用して、ヒーターのまわりについたホコリを取り除いてください。

### 保管のしかた

- 保管の前に『中間スイッチ』を切にし、差し込みプラグを持ってコンセントから抜いてください。
- お手入れ後は『正しい取り付け方』と逆の順序で分解し、お手持ちの箱に入れ、湿気の少ない場所で保管してください。
- 次期シーズンにお使いになるときは、ご使用前に十分な点検をしていただき、少しでも不審な点がありましたら、お買上げの販売店にご相談してください。

## 修理サービスを依頼する前に

■故障かなと思ったときは、つぎの点をお調べになってからお買上げの販売店にご相談してください。

こんなとき	おたしかめください
『電源』が入らない。	<ul style="list-style-type: none"> <li>●差し込みプラグはコンセントにしっかり差し込まれていますか？</li> <li>●器具用プラグは確実に器具用プラグ受けに差し込まれていますか？</li> <li>●ご家庭用のヒューズやブレーカーが切れていませんか？</li> </ul>
暖かにならない。	<ul style="list-style-type: none"> <li>●『温度調節つまみ』が『弱』側になっていませんか？</li> <li>●『中間スイッチ』が『切』になっていませんか？</li> </ul>

- 取扱説明書とおりに使用されていても、まだご不明な点があるとき。
- 『温度調節つまみ』を『弱』にしてもこたつが異常に熱いとき。
- ときどき暖かにならないとき。
- 差し込みプラグやコンセントが異常に熱いとき。
- コードの損傷や、保護網の変形が見られるとき。

※点検・修理を依頼されるときは、ヒーターユニットとコードを必ずいっしょにご持参ください。



絶対に分解したり修理・改造を行わないでください。

分解禁止

## 修理サービスについて

### (1)保証書

- この製品には、保証書がついています。保証書は、お買上げの販売店で『販売店名・お買上げ日』などの記入をご確認のうえ、内容をよくお読みの後、大切に保管してください。保証期間は、お買上げ日より1年間です。

### (2)修理を依頼される時

- 保証期間中でも保証書のご提示なき場合、有料修理となることがあります。
- 保証期間が過ぎているときは修理により使用できる場合は、お客様のご要望により有料修理いたします。

### (3)補修用性能部品の保有期間

このカジュアルコタツの補修用性能部品(製品の機能を維持するために必要な部品)の保有期間は、製造打切後6年です。

(4)ご使用中ふだんと変わった状態になりましたら、ただちにご使用を中止し、お買上げの販売店に点検・修理をご依頼ください。

- お客様ご自身での分解・修理は危険です。修理には特殊な技術が必要です。

### (5)修理サービスについてご不明な場合

修理サービスや製品についてのご相談は、お買上げの販売店にご依頼ください。