

ZEPEAL

ゼピール U型サーキュレーター

DKW-20A

取扱説明書(保証書付)

このたびはサーキュレーターをお買上げいただき、誠にありがとうございます。ご使用前に、この取扱説明書(保証書付)をよくお読みのうえ、正しくご使用ください。

お読みになったあとは、保証書とともに大切に保管してください。

万一ご使用中に分からないことや不具合が生じたとき、きつとお役に立ちます。

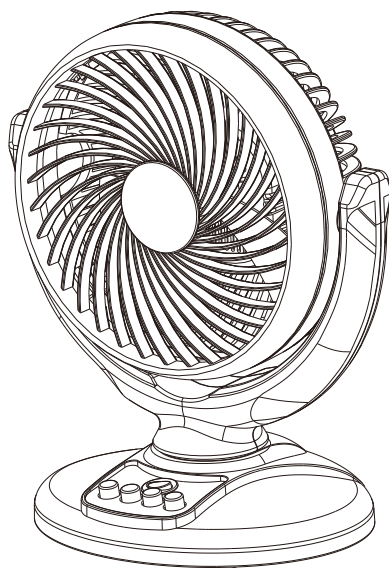

も く じ

安全上のご注意	1~2
各部の名称	3
使用方法	4
設置場所について	5
お手入れと保管	6~7
こんなときには	7
アフターサービス	8
仕様	8
保証書(持込修理)	9

● イラストと実際の製品は多少異なる場合があります。

● この製品は、海外ではご使用になれません。FOR USE IN JAPAN ONLY

安全上のご注意

※ご使用の前に、「安全上のご注意」をよくお読みのうえ、正しくご使用ください。

※ここに示した注意事項は、製品を安全に正しくご使用いただき、あなたや他の人々への危害や損害を未然に防止するためのものです。また注意事項は、危害や損害の大きさと切迫の程度を明示するために、誤った取り扱いをすることにより生じることが想定される内容を、「警告」「注意」の2つに区分しています。いずれも安全に関する重要な内容ですので、必ず守ってください。



警告

この表示を無視して、誤った取り扱いをすると、人が死亡または重傷を負う可能性が想定される内容を示しています。



注意

この表示を無視して、誤った取り扱いをすると、人が傷害を負う可能性及び物的損害のみの発生が想定される内容を示しています。

絵表示の例



記号は、禁止の行為であることを告げるものです。図の中や近辺に具体的な禁止内容(左図の場合は分解禁止)が描かれています。



記号は、行為を強制したり指示したりする内容を告げるものです。図の中に具体的な指示内容(左図の場合は電源プラグをコンセントから抜いてください)が描かれています。

警告

- 絶対に分解、修理、改造を行わないでください。発火や異常動作によりケガをする恐れがあります。



分解禁止

- 浴室など湿気が多い場所では使用しないでください。感電や故障の原因となります。

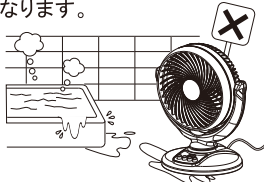

禁止

- 濡れた手で電源プラグの抜き差しをしないでください。感電の恐れがあります。



濡れ手
禁止

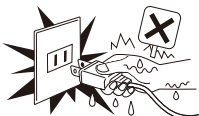

- 電源コードを傷つけたり、加工したり、無理に曲げたり、また重いものを載せたり、挟み込んだりしないでください。電源コードが破損し、感電やヤケド、発火による火災の恐れがあります。



禁止



重い物を乗せる 結び目 つまみ 破れ

- 風の流れを遮るような障害物(カーテンなど)の周囲や不安定な場所で使用しないでください。



禁止

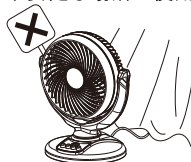

カーテンや植木などが吸込口に巻き込まれたり、風通しが悪くて吹出口や吸込口がふさがると、加熱して故障や火災の原因となります。扉上などに置いて使用する場合は、地震などで落ちてこないように、しっかりと固定してください。

- お手入れの際は、必ず電源プラグをコンセントから抜いてください。



プラグをコンセントから抜く

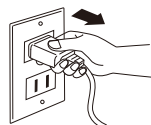

⚠ 注意

- ベンジンやシンナー、アルコールで拭いたり、殺虫剤などのスプレーを近くで使わないでください。火災や故障、感電の恐れがあります。



禁止



- 引火性のガスのある所では使わないでください。火災や故障、感電の恐れがあります。



禁止

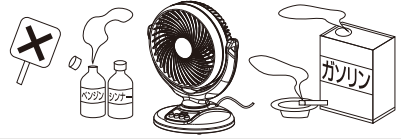

- 加湿器などの水蒸気や霧などを直接当てないでください。感電や故障の恐れがあります。



禁止

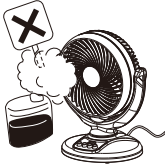

- 電源コードや電源プラグが破損しているときは使用しないでください。感電やショート、火災の恐れがあります。



必ず守る

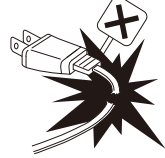

- 吸込口や吹出口に指や異物を入れないでください。感電や故障、ケガの恐れがあります。



禁止

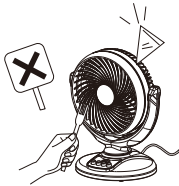

- 交流100V以外の電源では使用しないでください。感電や火災の恐れがあります。



必ず守る



- お子さまのそばで使う場合は、触ったりしないように十分に注意してください。転倒によるケガや故障の恐れがあります。



プラグをコンセントから抜く

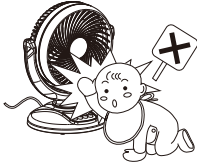

- 電源プラグを抜くときは電源コードを引っ張らずに、必ず電源プラグを抜いてください。感電やショート、発火の恐れがあります。



必ず守る

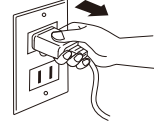

- 本体を落としたり、ぶつけたりしないでください。プラスチック部が割れて、感電の恐れがあります。



禁止

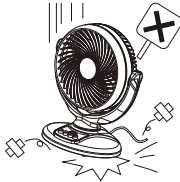

- 電源プラグは根元まで確実に差し込んでください。差し込みが不安定ですと、感電やショート、発火の恐れがあります。



必ず守る

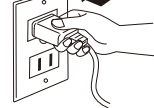

- 2か月に1回以上、電源プラグをコンセントから抜いて付着したホコリや汚れを取り除いてください。絶縁不良により、火災の恐れがあります。



必ず守る



- 扇風機ではありません。吹出口から風を長時間、身体に当てないでください。風により健康を害する恐れがあります。特に乳幼児、お年寄り、ご病気の方に対してはご注意ください。



禁止

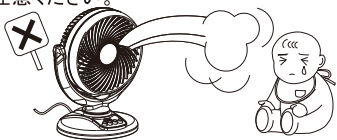

- 長時間使用しないときは電源プラグをコンセントから抜いてください。絶縁劣化による感電、漏電火災の恐れがあります。



必ず守る

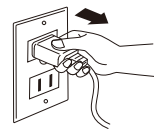

各部の名称

前面

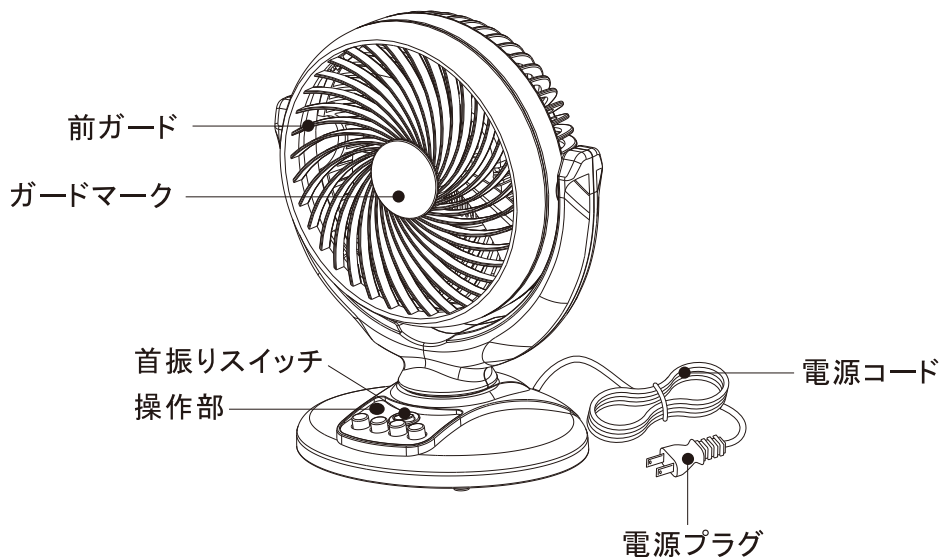

後面

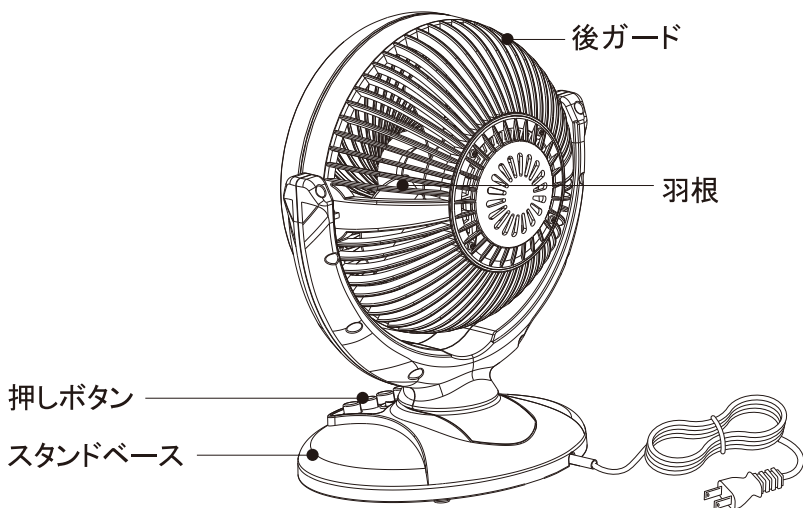

●イラストと実際の製品は多少異なる場合があります。

使用方法

1. 電源プラグをコンセントに差し込みます。

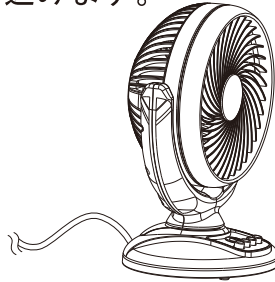
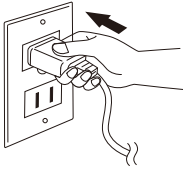

2. 切/風量(強・中・弱)

「強・中・弱」ボタンを押すと、風量が順送りで変わります。
「切」ボタンを押すと、電源が入りません。

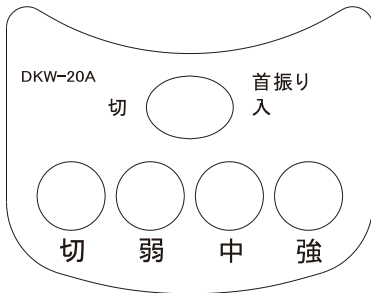

「首振り」ボタンを押すと、首振りを左右に始めます。もう一度押すと首振りを停止します。

切: 羽根の回転を停止させます。
弱: 羽根が低速で回転します。
中: 羽根が中速で回転します。
強: 羽根が高速で回転します。

3. 風向きを調整します。

● 上下0°～90° まで5段階に調整できます。

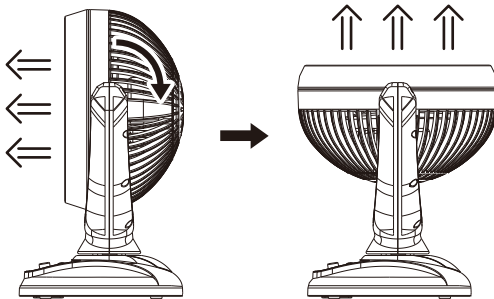

● 左右0°～80° まで首振りします。

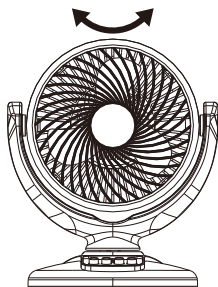

注意 吸込口(後ガード)、および吹出口(前ガード)をふさいだり、ものを巻き込ませたりしないでください。

設置場所について

⚠ 注意



●不安定な床棚、壁面などに設置しないでください。製品落下の恐れがあります。

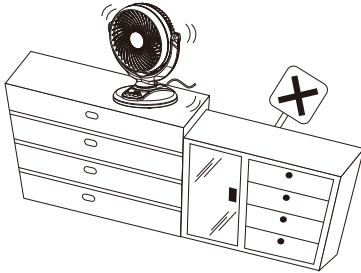

●温風ヒーターやストーブなど暖房器具の上や周辺には設置しないでください。故障や変形の恐れがあります。

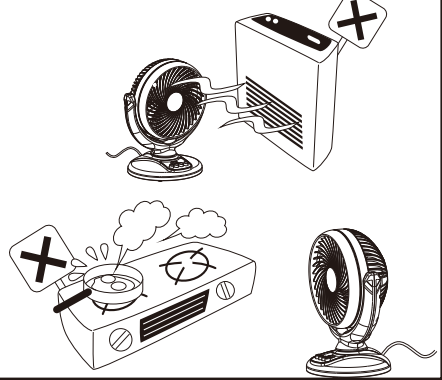

●台所や工場など油汚れが多く、油成分が浮遊している場所では使用しないでください。故障の原因となります。

設置場所

冷暖房の効率アップ

空気を循環させることにより、室内の温度のムラを小さくします。

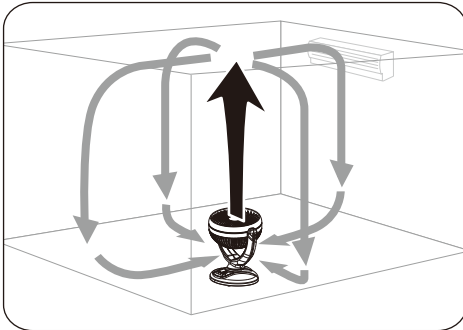

吹き抜けや階段に

上下の温度差をなくし、足元の冷え、顔のほてりを解消します。

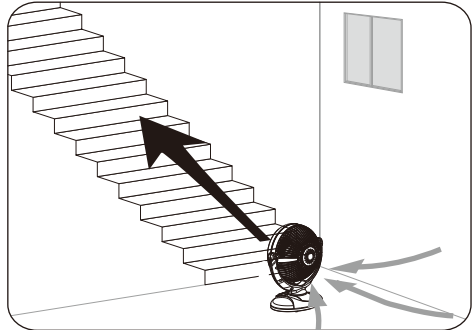

お部屋の換気・排気に

窓の外に向け、部屋にこもった汚れた空気を外に出します。

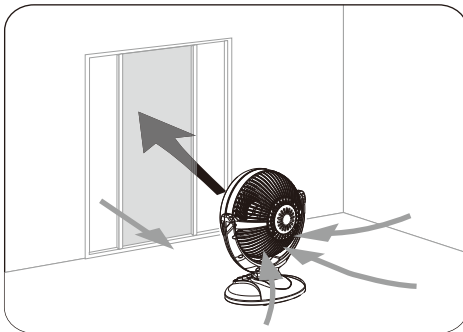

送風機として

エアコンのある部屋からエアコンのない部屋へ風を送ります。

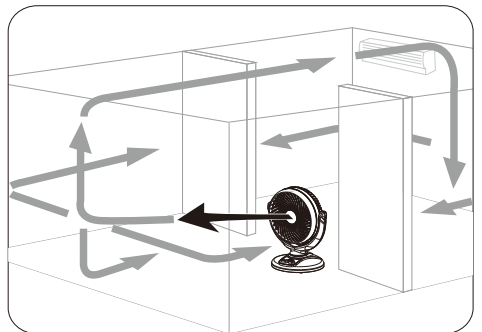

お手入れと保管



警告

- 必ずスイッチを切り、電源プラグをコンセントから抜いた状態でお手入れしてください。
- 本体の丸洗いは危険ですので、絶対に行わないでください。

- ①サーキュレーターを上に向け、前ガードを矢印の方向にスライドさせます。

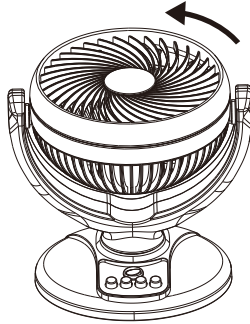

- ②前ガードを上を持ち上げて外します。
※取り付けは逆の手順で行います。

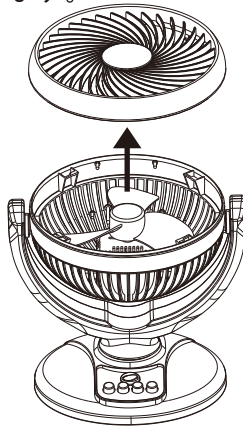

取り付け、取り外しの際は、前ガード側のカギを後ガード側の溝にしっかりはめて、スライドしてください。

- ③ガードの溝にたまったホコリなどは掃除機で掃除してから、乾いた柔らかい布で拭いてください。汚れがひどいときは、水で薄めた中性洗剤を使用してください。

ガード本体の汚れ

- ぬるま湯や、中性洗剤を溶かした水に柔らかい布を浸し、固くしぼって拭き、さらに乾いた柔らかい布で乾拭きしてください。
- ※揮発性の溶剤(ガソリン・ベンジン・シンナー・灯油・ベンゾール・アルコール)・化学ぞうきん、アルカリ性の石けん水・熱湯・みがき粉などは絶対に使用しないでください(破損・変質の原因)。
- ※水をかけて洗わないでください(感電・故障の原因)。

保管のしかた

- 保管の前に運転を停止し、必ず差込みプラグを持ってコンセントから抜いてください。
- 本体などについて油はよく拭き取ってください。樹脂が変色したり、破損する恐れがあります。
- 包装ケースに元のとおり包装してから湿気の少ないところに保管してください。

こんなときには

症 状	調 べ る と こ ろ	対 処 法
羽根が回らない	コンセントに電源プラグがしっかり差し込まれていますか。	コンセントに電源プラグを差し込みなおしてください。
	風量の切替スイッチが「切」になっていませんか。	スイッチを入れてください。
	前ガードに羽根が当たっていませんか。	前ガードをしっかりと取り付けてください。
羽根が回るときに異常音がする	前ガードをしっかりと取り付けていますか。	前ガードをしっかりと取り付けてください。
	前ガードに羽根が当たっていませんか。	前ガードをしっかりと取り付けてください。

※上記の点検後、まだ異常がある場合は直ちに使用を中止し、コンセントから電源プラグを抜き、事故防止のため必ず販売店または、当社サービスセンターに点検、修理を依頼してください。異常なまま運転を続けると故障や感電、火災の原因となります。

アフターサービス

修理・お手入れ・ご使用方法などについては、まずはお買上げの販売店または当社サービスセンターへご相談ください。

- ①この取扱説明書には保証書が付いています。お買上げの際に販売店より必ず保証欄の「お買上げ年月日」と「販売店印」の記入をお受けください。
- ②保証期間はお買上げ日より1年です。その他詳細は保証書をご覧ください。
- ③保証期間経過後の修理について、修理によって機能が維持できる場合は、お客様のご要望により、有料修理を致します。詳しくはお買上げの販売店にご相談ください。
- ④本製品の補修用性能部品の最低保有期間は製造打切後8年です。この期間は経済産業省の指導によるものです。性能部品とは、その製品の機能を維持するために必要な部品です。

※修理の部品は部品共有化のため、一部仕様や外観色を変更することがあります。

★個人情報の取り扱いについて

株式会社電響社は、お客様よりご提供いただいた個人情報について、適正な管理を行い、修理業務を委託する場合や正当な理由がある場合を除き、お客様の同意が無い限り、第三者への開示または提供は致しません。

仕 様

電 源	AC 100V	
	50Hz	60Hz
消費電力	強33W 中22W 弱17W	強30W 中20W 弱15W
製品寸法(約)	幅298mm × 奥行207mm × 高さ356mm	
製品質量(約)	2.0kg	
電源コード(約)	1.8m	
設計上の標準使用期間	6年	

製品本体に表示しております設計上の標準使用期間とは、標準的な使用条件の下で使用した場合に安全上支障なく使用することができる標準的な期間として設定されたものです。ご使用の条件によっては大きく変わりますので目安としてください。

Denkyoshin 株式会社 電響社

サービスセンター（製品の使い方や修理などに関するお問合せ）

☎:0120-070-440

[受付時間] 10:00~12:00・13:00~17:00

（土曜、日曜、祝日、当社休業日を除く）

住所：〒601-8347 京都府京都市南区吉祥院観音堂南町1番57号（電響社サービスセンター） FAX:075-681-0886