

ZEPEAL 取扱説明書

モバイルライトファン **保証書付**

型番 **DLF-H09L**

このたびは本製品をお買い上げいただき、誠にありがとうございます。
ご使用前に、この取扱説明書をよくお読みの上、正しくご使用ください。
お読みになったあとは、保証書とともに大切に保管してください。

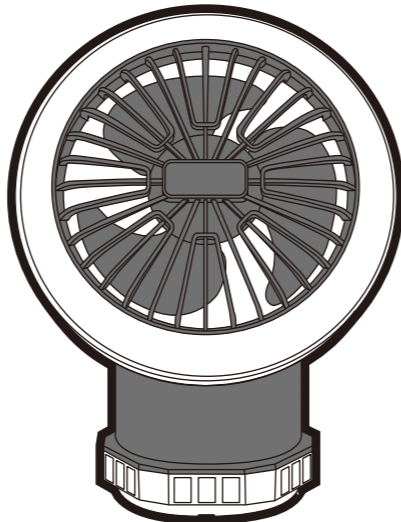

! 初めてご使用の場合は、フル充電後に、使用や保管を行ってください。
お願い



●イラストと実際の製品は異なる場合があります。

安全上のご注意

- ご使用前に、「安全上のご注意」をよくお読みの上、正しくご使用ください。
- ここに示した注意事項は、製品を安全に正しくご使用いただき、あなたや他の人々への危害や損害を未然に防止するためのものです。また注意事項は、危険や損害の大きさと切迫の程度を明示するために、誤った取り扱いをすることにより生じることが想定される内容を[危険][警告][注意]の3つに区分しています。いずれも安全に関する重要な内容ですので、必ずお守りください。

! **危険** 取り扱いを誤ると死亡または重傷を負う可能性が高い内容を示します。

! **警告** 人が死亡または重傷を負う可能性が想定される内容を示します。

! **注意** 人が傷害を負う可能性および物的損害の発生が想定される内容を示します。

絵表示の例

! このような絵表示は、してはいけない「禁止」内容です。
具体的な内容は図記号の中や文章で示します。

! このような絵表示は、必ず実行していただく「強制」内容です。
具体的な内容は図記号の中や文章で示します。

※お読みになったあとは、ご使用になる方がいつでもお読みいただける場所に必ず保管してください。

! 危険

! **絶対に分解や修理・改造をしない**
●発火したり、異常動作したりしてケガをする恐れがあります。

! **分解禁止** **傷んだ電源アダプターや電源コードは、絶対に分解・修理・改造をしない**
●火災や感電の原因になります。電源コードが破損したときはただちに
ご使用を中止し、市販の電源コードを使用してください。

! **湿気の多いところや水のかかるところへの設置は避け、水につけたり、水をかけたりしない**
●ショート・感電の恐れがあります。

水ぬれ禁止

アフターサービス

修理・お手入れ・ご使用方法などについては、まずはお買い上げの販売店または当社サービスセンターへご相談ください。

①この取扱説明書には保証書が付いています。お買い上げの際に販売店より必ず保証欄の「お買い上げ年月日」と「販売店印」の記入をお受けください。

②保証期間はお買い上げ日より1年です。その他詳細は保証書をご覧ください。

③保証期間経過後の修理について、修理によって機能が維持できる場合は、お客様のご要望により、有料修理を致します。詳しくはお買い上げの販売店にご相談ください。

④製品に異常がある場合には、お客様自身で修理されたり、手を加えたりすることは危険です。絶対にしないでください。

※修理の部品は部品共有化のため、一部仕様や外観色を変更することがあります。

★個人情報の取り扱いについて
株式会社電響社は、お客様よりご提供いただいた個人情報について、適正な管理を行い、修理業務を委託する場合や正当な理由がある場合を除き、お客様の同意が無い限り、第三者への開示または提供は致しません。

仕様

本体

電源	リチウムイオン充電電池(内蔵):DC3.7V 2200mAh
	アルカリ乾電池(別売): DC4.5V (単3形乾電池×3)
定格入力	DC5V 1A (入力端子 USB Micro-B×1)
消費電力	4.6W (電源アダプターを含まない)
製品寸法(約)	幅132×奥行111×高さ179mm(ガードを立てた状態)
	幅132×奥行132×高さ132mm(ガードを寝かせた状態)
製品質量(約)	0.5kg(付属品を含まない)
使用温度範囲	-10℃~40℃
充電温度範囲	0℃~40℃

付属品

電源アダプター	定格電源電圧: AC100V 50/60Hz
	出力端子: USB-A×1 (DC 5V 1A)
電源コード	端子: USB-A — USB Micro-B
	電源コード長(約): 1.2m

●製品の品質向上のため、仕様は予告なく変更する場合があります。

《電池持続時間》

※フル充電時の連続最大持続時間	内蔵充電電池	アルカリ乾電池
ファン使用時(強風~弱風)	約2.5~11時間	約0.8~9時間
ライト使用時(強光~弱光)	約5~24時間	約3~20時間

※あくまで目安であり、可動時間を保証するものではありません。

※ライトの明るさや風量は電池残量により変化します。

※乾電池のメーカーにより持続時間は異なります。

Denkyosh 株式会社 電響社

サービスセンター(製品の使い方や修理などに関するお問合わせ)

☎:0120-070-440 [受付時間]10:00~12:00・13:00~17:00
(土曜、日曜、祝日、当社休業日を除く)

FAX:075-681-0886

住所:〒601-8347 京都府京都市南区吉祥院観音堂南町1番57号(電響社サービスセンター)

! 警告

! **髪をガードに近づけすぎない**
●髪が巻き込まれてケガをする恐れがあります。

! **ガードの中や可動部へ指などを入れない**
●ケガをする恐れがあります。

! **本体の上に布類や衣類をかけない**
●故障の原因になります。

! **濡れた手で、電源アダプターやコンセントに触らない**
●ヤケド・感電・ケガの恐れがあります。

! **梱包用ポリ袋などは、幼児の手の届かないところに保管する**
●被るなどすると、口や鼻をふさぎ、窒息の原因になります。

! **カーテンなどを吸い込んだり、さまたげられたりしない安定した場所で使用する**
●予期せぬ事故につながる恐れがあります。

! **異常時(大きな騒音や振動など)は、運転を中止する**
●お買い上げの販売店または当社サービスセンターにご相談ください。
●異常のまま運転を続けると故障・感電・火災の原因になります。

! 注意

! **次のような場所、環境では使用しない**
●水がかかったり湿度が高かったりするところ
●有機溶剤を使用しているところ
●異常な高温・低温下などの環境
●ホコリや金属片の多いところ
●油や薬品のかかるところ
●ガスレンジや引火性スプレーのあるところ
●火気など熱源の近くや直射日光のあたるところ

! **本体の隙間にピンや針金などの金属物や異物を入れない**
●感電や異常動作して、ケガや故障する恐れがあります。
●異物が入ったときは、使用を中止しお買い上げの販売店または当社サービスセンターにご相談ください。

! **スプレー(殺虫剤、整髪用、掃除用など)をかけない**

●変質・破損する恐れがあります。

! **過度に可動部を調節しない**

●破損する恐れがあります。

! 注意

! **炎天下や夏場の車内など高温になる場所に放置しない**
●発熱・発火・破損の原因になります。

! **車のシガーソケットから給電しない**
●故障の原因になります。

! **不安定な場所に置かない**
●転倒、落下し、故障の原因になります。

! **本体に強い衝撃を与えない**
●ケガや故障の原因になります。

! **LED発光部を直視し続けない**
●眼を痛める恐れがあります。

! **フックを持って、本体を振り回さない**
●ケガや破損の原因になります。

! **使用中(羽根の回転中)に風向きを変えない**

●ケガや破損の原因になります。
●つり下げて使用する場合は、重量負荷がかかり、本体落下や周辺物の破損の原因になります。

! **電源コードや電源アダプターが痛んだり、コンセントの差し込みがゆるかったりするときは使用しない**
●感電・ショート・故障の原因になります。

! **電源コードを傷付けたり、破損させたり、加工したり、無理に曲げたり、引っ張ったり、ねじったり、束ねたりしない**
●重いものをのせたり、挟み込んだり、加工したりすると、電源コードが破損し、火災・感電の原因になります。
※電源コードを束ねてある結束バンドは必ず外してご使用ください。

! **バッグなどに入れて持ち運ぶ際は、誤動作に気をつける**
●誤ってボタンを押して動作してしまう恐れがあります。本体の上に物を置いたり、圧迫したりしないようご注意ください。

! **長期間使用しないときは、乾電池を取り出す**
●液漏れ・発火・破裂などを起こし、火災や周囲汚損の原因になります。

! **電源アダプター・USB端子を抜くときは電源コードを持たずに必ず先端の電源アダプター・USB端子を持って引き抜く**
●感電・ショートして発火する恐れがあります。

! **製品は定期的にお手入れをする**
●ホコリや汚れがたまると、発火・発煙などの恐れがあります。

各部の名称

本体

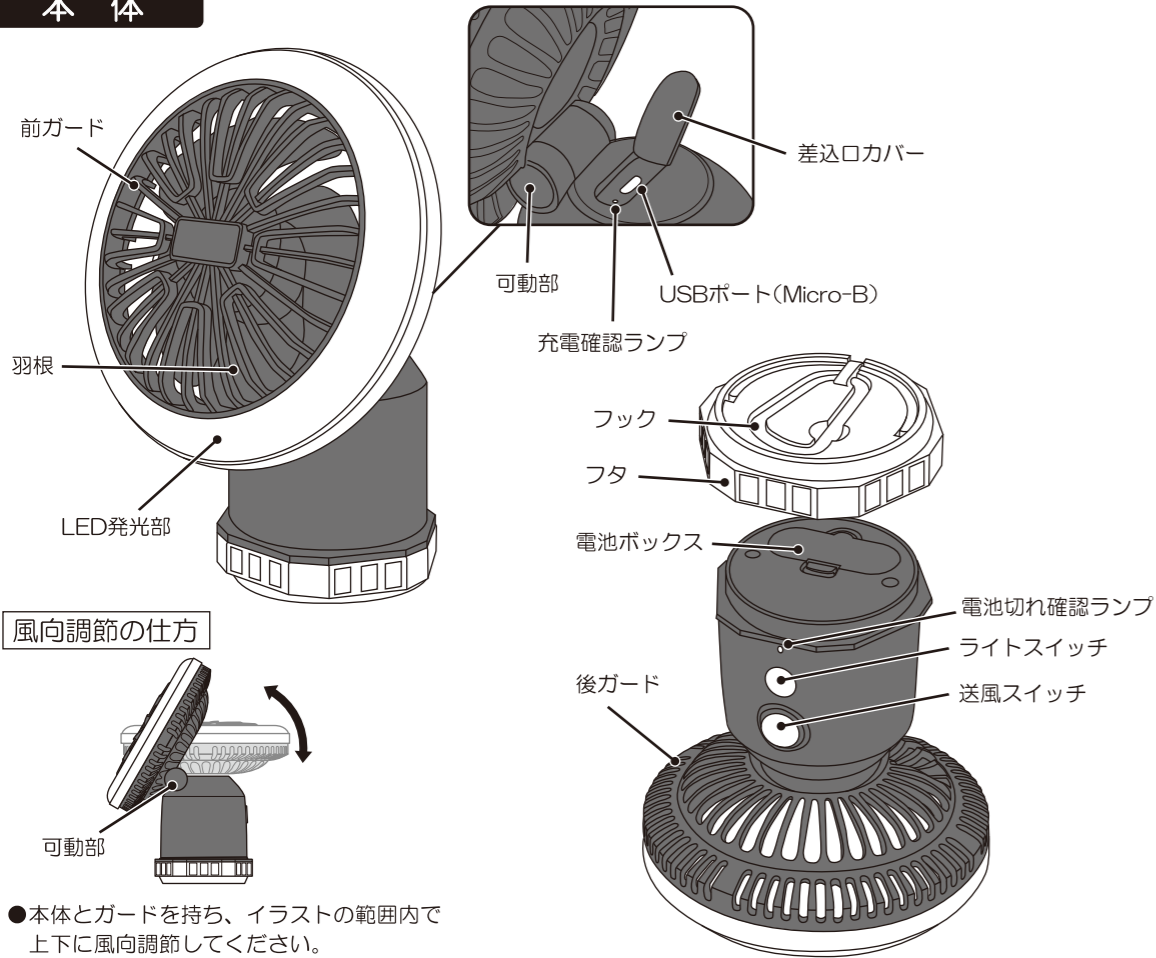

風向調節の仕方

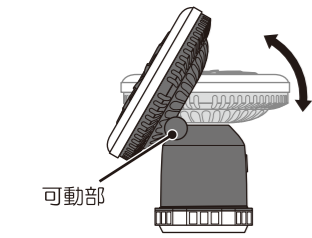

- 本体とガードを持ち、イラストの範囲内で上下に風向調節してください。
- ※過度に可動部を調節しないでください。破損する恐れがあります。

付属品

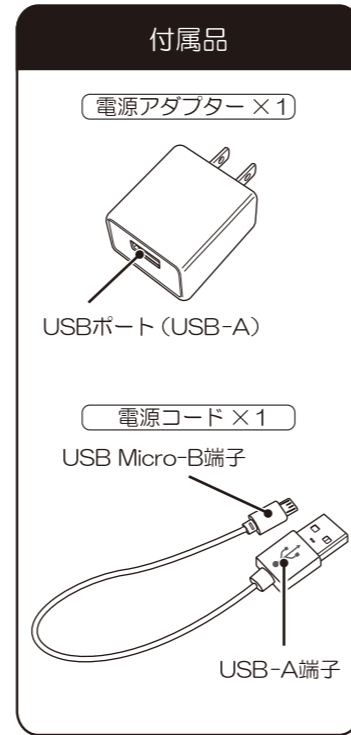

●イラストと実際の製品は多少異なる場合があります。

使用場所について

- 注意**
- 不安定な場所に置かない、吊り下げない
 - 転倒、落下し、故障の原因になります。

《つり下げて使う》

- フックを開けて支柱などにつり下げてください。
- 本製品の重量に十分耐えられる場所を選んでください。



《置いて使う》

- フックを収納してフタを底にして置いてください。
- ※逆さにして置かないでください。

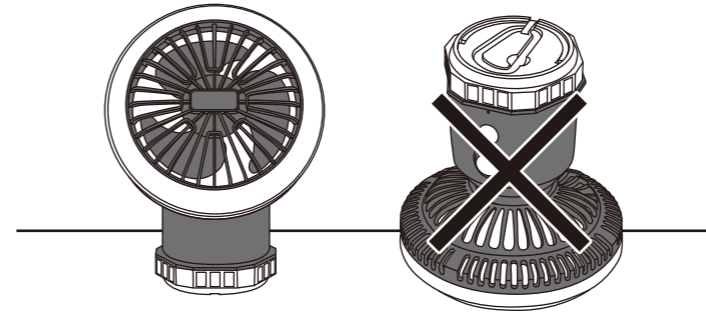

お手入れと保管

《お手入れについて》

- 汚れがひどいときは薄めた中性洗剤を染み込ませた柔らかい布で拭いてから、乾いた布で拭き取ってください。シンナーやベンジンで拭かないでください。
- ガードや羽根についたホコリは、掃除機で吸い取ってください。

《保管について》

- 長期間使用しない場合は、乾電池を取り出し、充電残量を0にしてから2時間半程度充電してください。
- 内蔵充電電池を長持ちさせるため、約半年に1回充電、点検を行うことを推奨します。
- 製品は異常な低温・高温下で保管しないでください。

- 注意**
- 内蔵充電電池を長持ちさせるため、必要以上の過充電や過放電（完全に放電した状態）で保管しない
 - 内蔵充電電池の寿命が極端に短くなります。

《廃棄について》

- Li-ion**
- 本製品はリチウムイオン電池を内蔵しています。
 - 廃棄する際は、お住まいの地域の各自治体の廃棄処理方法に従ったり、リサイクル協力店に設置している「充電式電池リサイクルBOX」に入れたりしてください。
 - 内蔵充電電池は家庭ゴミとして捨てないでください。

- お願い**
- 内蔵充電電池は完全に使い切ってから分解してください。

使い方

本体を充電する・給電する

- ①差込口カバーを開けます。
- ②電源コードを、本体とパソコンなどのUSBポートや電源アダプターに接続します。電源アダプターはコンセントに差し込みます。
※パソコンは機種により給電できないものがあります。
- ③充電残量ランプが点灯し、充電を開始します。
充電中もファン、ライトは使用できます。

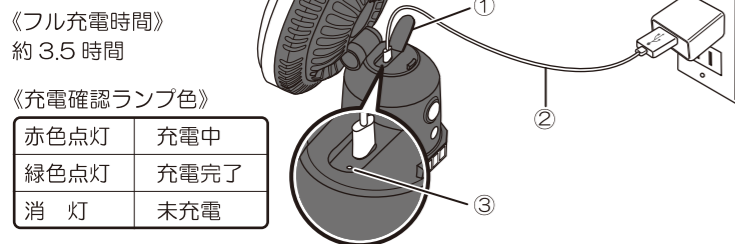

- ※電源コード接続時以外は、差込口カバーを取り付けてください。
- ※充電中にファンやライトを使用すると、ファンやライトへの給電を優先するため、充電時間は長くなります。

- 注意**
- 差込口カバーを開ける際に強く引っ張らない
 - 破損の原因になります。
 - 電源コード接続時は、ガードを上面向けたり、つり下げて使用したりしない
 - 破損の原因になります。

- お願い**
- 長期間使用しなかった場合は、必ず充電してからご使用ください。
 - 長期間使用しなかった場合、コンセントに電源アダプターを接続してもすぐに動作しないことがあります。これは本体が過放電状態になっており、本体への充電を優先している（充電確認ランプ点灯）ために起こる現象で、故障ではありません。1時間以上経過してからご使用ください。

乾電池（別売）を使う

（単3形乾電池 × 3）

- ①本体のフタを半時計回りに回し開けます。フタを開ける際、スイッチを押さないようご注意ください。

- ②ツメを電池ボックス側に押しながら電池カバーを矢印の方向に引き出します。

- ③電池ボックスのフタを開け、「+・-」の表示に合わせて電池を入れ、電池ボックスのフタを閉めます。

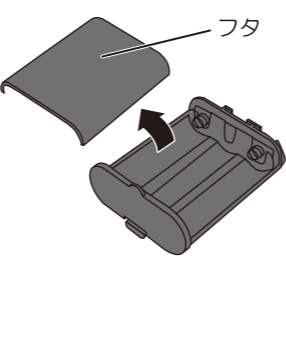
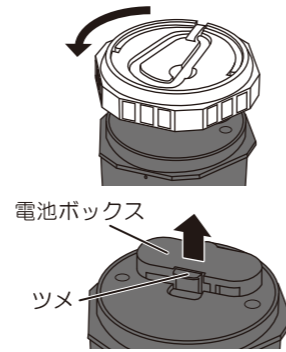
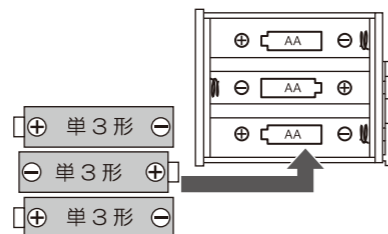

- お願い**
- 必ずアルカリ電池を使用してください。
 - 「+・-」を正しく入れてください。
 - 新しい電池、使用済の電池や違う種類の電池は混ぜて使用しないでください。
 - 動作しにくくなった場合は、全ての電池を新しい電池と交換してください。
 - 液もれによる故障の恐れがあるため、長期間使用しないときは電池を取り出してください。
 - もし液もれが起こった場合は、液をよく拭き取ってから新しい電池を入れてください。
 - 使用済みの電池は、お住まいの地域のゴミ分別方法に従って廃棄してください。

- ④電池ボックスのツメが内側に向くように本体に元の通りに入れます。
カチッと鳴るまで入れてください。

- ⑤本体側面の▼印（はずす）とフタ側面の▲印を合わせ、▽印（ロック）の位置まで回してください。

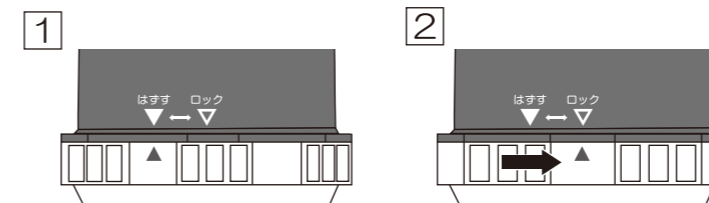

- 注意**
- 本体のフタを装着せずに使用しない
 - 故障や机を傷付ける原因になります。

- ※乾電池を入れていると充電電池の電池残量不足の場合、自動的に乾電池の電力に切り替わります。
- ※電池残量が少なくなる（電圧低下時）と、電池切れ確認ランプが点滅し、ファンの風量やLEDライトの照度が弱くなる場合があります。充電や乾電池の交換を行うと、元に戻ります。
- ※LED発光部や電源アダプターが暖かくなりますが、内部部品の発熱によるもので故障ではありません。そのまま続けてご使用ください。

ファンを使用する

ファンの電源を入れる / 風量を調節する / 電源を切る

- 送風スイッチを押すと、ファンの電源が入り、運転を開始します。押すごとに風量が変化します。

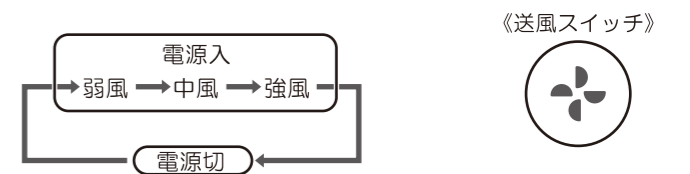

ライトを使用する

ライトをつける / 明るさを調節する / ライトを消す

- ライトスイッチを押すとLED発光部が点灯します。押すごとに明るさが変化します。

