

取扱説明書

保証書付

ZEPEAL

LED スタンドライト(デジタル表示付)

品番 DLS-H2008-BK
DLS-H2008-BR
DLS-H2008-WH

このたびはお買い上げいただきまして、誠にありがとうございます。ご使用前に、この取扱説明書(保証書付き)を最後までお読みのうえ、正しくご使用ください。特に「安全上のご注意」はご使用前に必ずお読みください。お読みになった後、大切に保管してください。

もくじ

安全上のご注意	1
各部のなまえ	2-3
メモリー機能について	3
使い方	4-7
お手入れと保管	8
アフターサービスについて	8
仕様	8
保証書(持込修理)	9

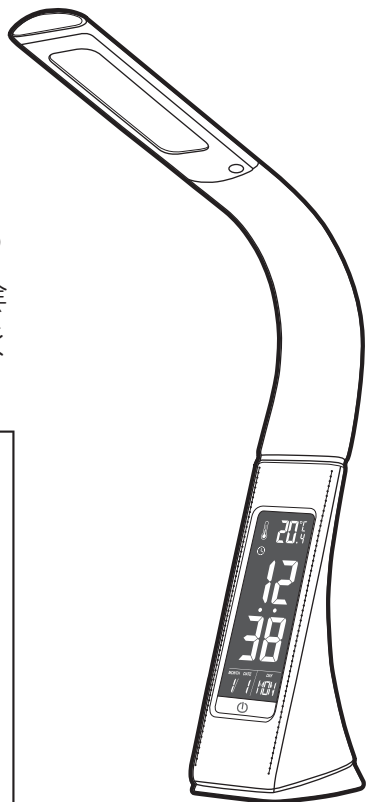

※イラストと実際の製品は異なる場合があります。

●この製品は一般家庭用です。業務用などにご使用にならないでください。

安全上のご注意

お使いになる人や他の人への危害、財産の損害を未然に防止するため、ご使用前に、この「安全上のご注意」をよくお読みのうえ、正しくお使いください。

警告 人が死亡または重傷を負う可能性が想定される内容を示します。

注意 人が傷害を負う可能性および物的損害の発生が想定される内容を示します。

絵表示の例



この記号は、禁止の行為であることを告げるものです。図の中や近辺に具体的な禁止内容（左図の場合は分解禁止）が描かれています。



この記号は、行為を強制したり指示したりする内容を告げるものです。図の中や近辺に具体的な指示内容（左図の場合は電源プラグをコンセントから抜く）が描かれています。

警告



分解禁止

修理技術者以外の人は、絶対に分解や修理・改造は行わないでください。
●発火・感電や、異常動作してケガをする可能性があります。



水ぬれ禁止

水洗いや風呂場での使用はしないでください。
●感電する場合があります。

注意



禁止

当社指定の電源アダプター及び電源コード以外は使用しないでください。
●製品が正常に作動せず、故障の原因になります。



禁止

高温、多湿の環境に置かないでください。
●故障の原因になります。



禁止

不安定な場所に置かないでください。
●転倒、落下し、故障の原因になります。



禁止

デジタル表示部を押さえつけたり、傷をつけたりしないでください。
●故障の原因になります。



禁止

LED 発光部を直視しないでください。
●眼を傷める恐れがあります。



プラグを抜く

以下の異常が発生した場合、使用を中止し、当社修理サービスセンターにご相談ください。

- 電源プラグ、電源コードに傷み、及び破損がある場合。
- 本体が濡れた場合。
- 本体、可動部関節が破損した場合。
- 本体から煙、火花が出た場合。
- LED 発光部が点滅、破損した場合。



禁止

ライトアームを持って移動させないでください。
●可動部関節が破損する恐れがあります。



禁止

過度にライトアームを調節しないでください。
●可動部関節が破損する恐れがあります。

各部のなまえ

本体

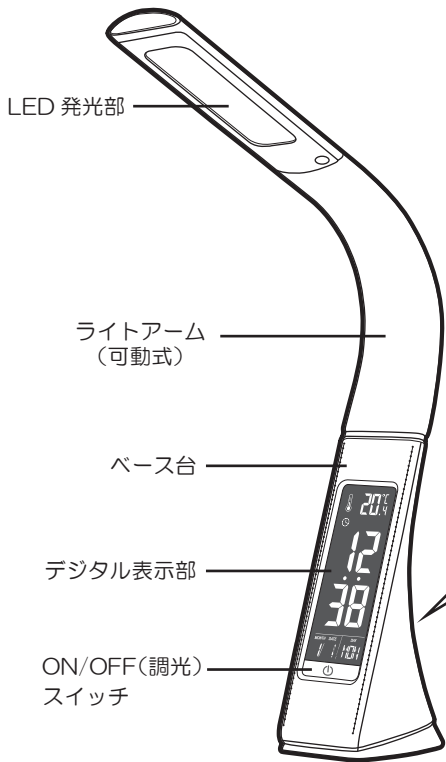

《ライトアーム調節可能範囲》

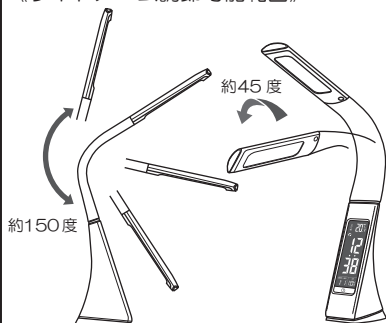

※ライトアームを調節する際は、手でベース台を押さえてから行ってください。
※過度の調節は可動部関節を破損させる場合があります。

《本体背面》



《本体底面》

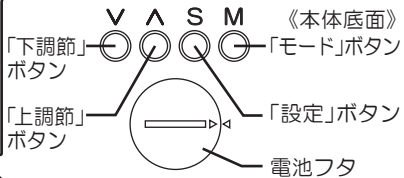

付属品

- 電源アダプター

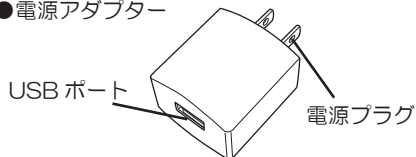

- リチウム電池(CR2032) 動作確認用
※本体内存蔵されています。



付属の電池は工場出荷時に同梱していますが、自己放電のため、寿命が短くなっている場合があります。

- 電源コード (USB コネクター付)

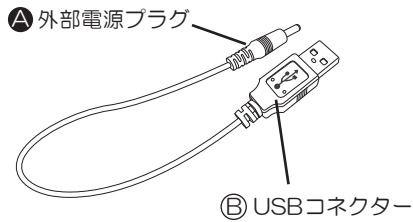

※イラストと実際の製品は異なる場合があります。

各部のなまえ

デジタル表示部

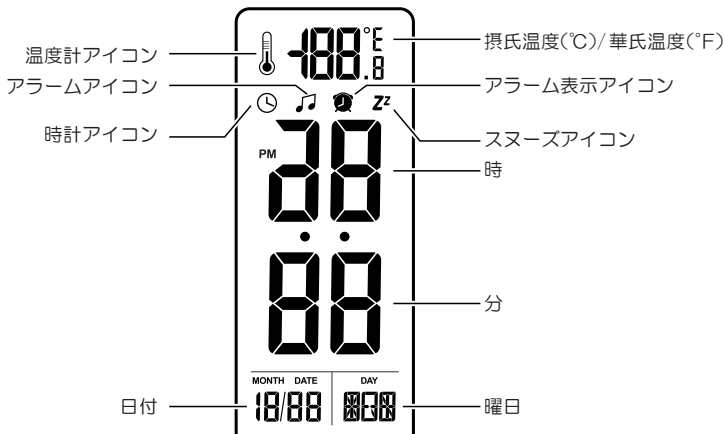

※温度計の表示は目安です。実際の温度と多少誤差があります。

メモリー機能について

- 初めてご使用の際は、電池フタに差し込まれている絶縁シートを引き抜いてください。
- 日付、時刻の記憶保持のため、リチウム電池を使用します(メモリー機能)。電源プラグをコンセントから抜いて表示が消えても、再度電源プラグをコンセントに差込むと記憶された日付、時刻が表示されます。付属電池寿命

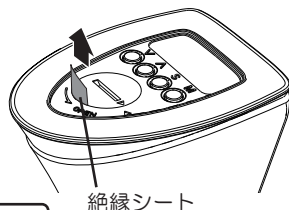

電池の残量が少ないと、記憶保持ができず、電源プラグをコンセントから抜くと記憶が消去されます。電池を入れ替え、お願い 再度設定してください。

電池の入れ換え リチウム電池:CR2032

- ①本体底面にある電池フタの溝にドライバー等を差込み、左回りに回して電池フタを外し、電池を取り出します。
- ②新しい電池の+を上にして入れます。
- ③電池フタを右回りに回し、電池フタの△を本体底面の△に合わせて閉めてください。

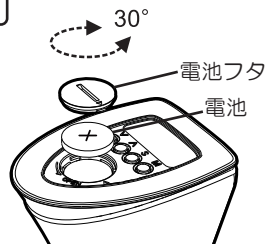

使い方

《コンセントを使用する場合》

- 電源コードの**A**側を外部電源プラグ差込口(本体)に接続し、電源コードの**B**側を電源アダプターのUSBポートに接続します。電源プラグをコンセントに接続します。

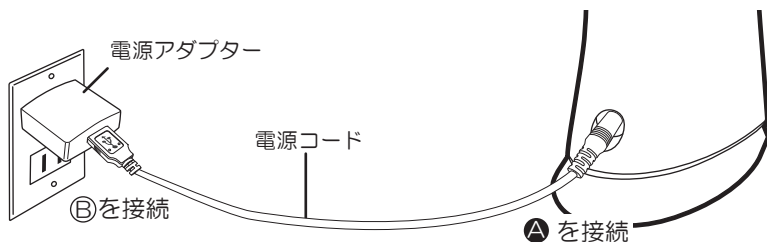

《USBポートを使用する場合》

- 電源コードの**A**側を外部電源プラグ差込口(本体)に接続し、電源コードの**B**側をパソコン等のUSBポートに接続します。

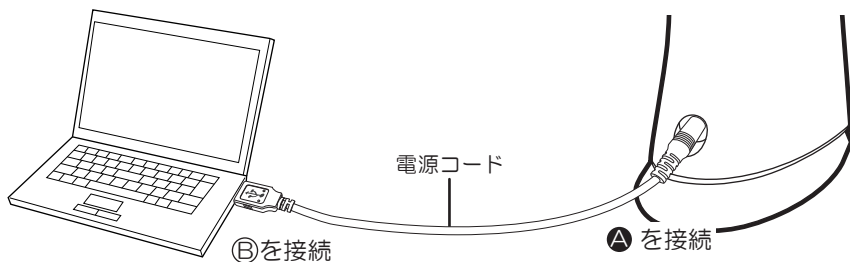

ライトをつける / 明るさを調節する / ライトを消す

- ON/OFF(調光)スイッチに触れるとLED発光部が点灯します。触れるごとに明るさが変化します。



※ライトの明るさによってデジタル表示の明るさは変化します。

使い方



●各ボタン操作時の動作音は消すことはできません。

時刻・日付を合わせる

- ①「設定」ボタンを押し、時刻・日付の設定機能を起動させます。
再度、「設定」ボタンを押すと順送りで設定が切り換わります。
- ②各表示が点滅している間、設定を変更できます。「上調節」ボタン、「下調節」ボタンを押し、時刻・日付を合わせてください。



↑
「設定」ボタン

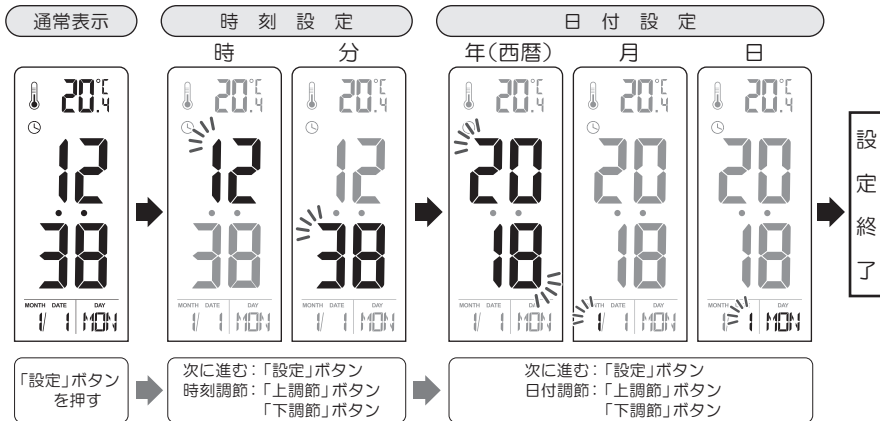

- ③日付を合わせ、「設定」ボタンを押すと、設定終了し、通常表示に戻ります。
※設定途中で「モード」ボタンを押す、または約1分間操作がない場合、自動的に設定終了し、通常表示に戻ります。

時刻の表示を切り替える

通常表示のときに「上調節」ボタンを押すと、24時間表示と12時間表示が交互で切り換わります。(PMのみ)



↑
「上調節」ボタン

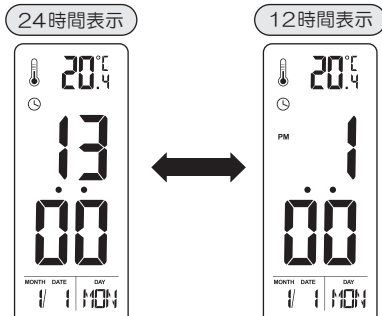

使い方

《はじめに》

アラーム・スヌーズ機能を使う場合、解除する場合は、次のページをご覧ください。
通常表示で「アラームアイコン(🎵)」、「スヌーズアイコン(Zz)」が表示がない場合、アラーム機能、スヌーズ機能は設定されていません。

アラーム・スヌーズ時間を合わせる / アラーム音を選ぶ

- ①「モード」ボタンを押すとアラーム時刻が表示されます。
- ②アラーム表示のときに「設定」ボタンを押すと、設定が順送りで見ながら設定してください。
- ③アラーム時刻、スヌーズ時間を設定する場合、各表示が点滅して「モード」ボタン
いる間、設定を変更できます。「上調節」ボタン、「下調節」ボタン
を押し、時刻を合わせてください。



※通常表示が 12 時間表示 (PM) の場合、アラーム時刻設定時も 12 時間表示 (PM) になります。

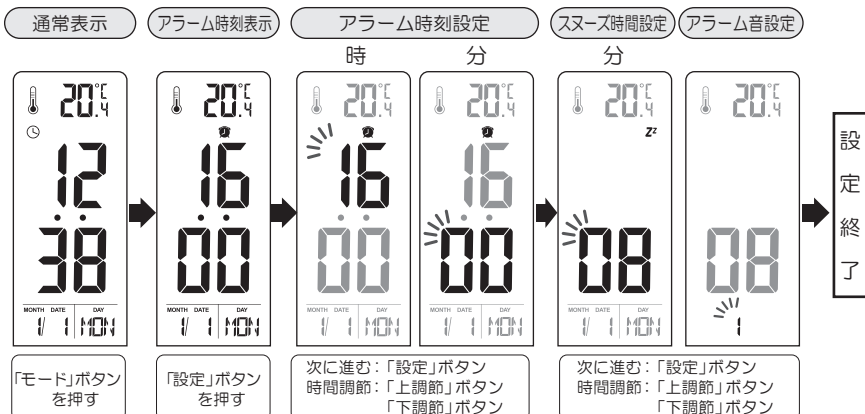

- ④アラーム音を設定し、「設定」ボタンを押すと設定終了し、アラーム時刻表示に戻ります。
※設定途中で「モード」ボタンを押す、または約 1 分間操作がない場合、自動的に設定
終了し、アラーム時刻表示に戻ります。

- スヌーズ時間は 1 分間隔、最大 60 分まで設定できます。
- アラーム音は 8 曲の中から設定できます。



- アラーム音を選ぶときに、音楽や音が鳴ります。
- アラーム音の音量は調節できません。

ご注意

使い方

アラーム・スヌーズ機能を使う / 解除する

- ①「モード」ボタンを押すとアラーム時刻が表示されます。
- ②「上調節」ボタンまたは「下調節」ボタンを押すとアラームとスヌーズが設定できます。表示を見ながら設定してください。

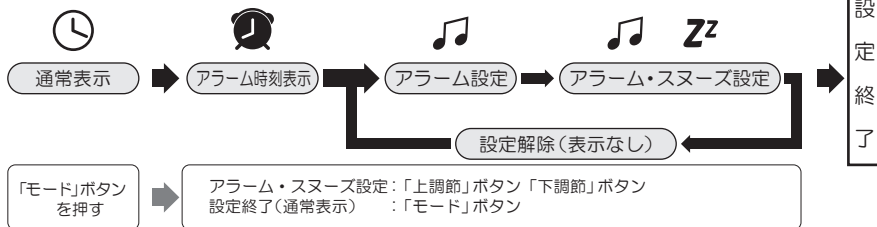

※再度「モード」ボタンを押す、またはアラーム表示から約1分間操作がない場合、自動的に通常表示に戻ります。

<p>アラーム機能</p>	<p>アラーム時刻になると、アラーム音が約1分間鳴ります。アラームを止める場合は、底面各ボタンのいずれかを押してください。</p>
<p>Zz スヌーズ機能 (最大3回)</p>	<p>アラーム時刻から設定時間(スヌーズ設定)後、再度アラームが約1分鳴ります。アラームを止める場合は、底面各ボタンのいずれかを押してください。</p> <div style="display: flex; justify-content: space-around;"> <div data-bbox="291 839 464 996"> <p>スヌーズ機能停止</p> <p>「設定」ボタン</p> </div> <div data-bbox="498 839 671 996"> <p>スヌーズ機能に移行(「Zz」が点滅)</p> <p>「設定」以外のボタン</p> </div> </div> <p>または、どのボタンも押さない</p>



温度表示を切り換える

通常表示のときに「下調節」ボタンを押すと、温度の単位が摂氏(°C)/華氏(°F)と交互に切り換わります。



お手入れと保管

ライトを消し、電源プラグをコンセントから抜いてからお手入れしてください。

本体 (デジタル表示部を除く)		水かぬるま湯でうすめた中性洗剤に浸した柔らかい布をかたく絞って拭き、さらに乾いた柔らかい布で水分が残らないように拭き取ってください。シンナーやベンジンでは拭かないでください。
電源アダプター 電源コード		コンセントから電源プラグを抜き、乾いた布でホコリや水分を拭き取ってください。

《収納時》

- お手入れ後、梱包ケースに入れるかポリ袋を被せて、湿気の少ない場所に保管してください。

アフターサービスについて

- 1.保証書は必ず「お買上げ年月日」と「販売店名」等所定事項の記入及び記載内容をご確認のうえ、お買上げの販売店からお受け取りください。記載内容をよくお読みになり大切に保管してください。
- 2.保証期間は、お買上げ日から1年間です。保証期間中に修理を依頼されるときは、お買上げの販売店まで保証書を添えて製品をご持参ください。保証書の内容に従って修理いたします。
- 3.保証期間経過後の修理についても、修理によって、機能が維持できる場合は、お客様のご要望により有料修理いたします。お買上げの販売店にご相談ください。
- 4.製品に異常がある場合には、お客様自身で修理されたり、手を加えたりすることは危険です。絶対にしてしないでください。
- 5.アフターサービスについてご不明な点は、お買上げの販売店、または当社コールセンターにお問合せください。

★個人情報の取り扱いについて

株式会社電響社は、お客様よりご提供いただいた個人情報について、適正な管理を行い、修理業務を委託する場合や正当な理由がある場合を除き、お客様の同意が無い限り、第三者へ開示または提供は致しません。

仕 様

定格電源電圧	AC100V 50/60Hz	本体定格入力電圧	DC 5V
消費電力	7W(電源アダプターを含む)	照度(強光,30cm直下)	1000lx
時計精度	±60秒/月		
製品寸法	(約)幅59×奥行90×高さ512mm		
製品質量	(約)0.5kg(電源アダプター、電源コードを含まない)(リチウム電池を含む)		
電源コード長	(約)1.5m		

- 製品の品質向上のため、仕様は予告なく変更する場合があります。

ZEPEAL  **株式会社 電響社**

コールセンター

本社: 〒556-0006 大阪府大阪市浪速区日本橋東2丁目1番3号
TEL: 0120-070-440 [受付時間] 9:00~17:00(土曜、日曜、祝日を除く)
FAX: 06-6644-4433

修理サービスセンター

住所: 〒601-8347 京都府京都市南区吉祥院観音堂南町1番57号(電響社サービスセンター)
TEL: 075-681-2430 [受付時間] 9:00~17:00(土曜、日曜、祝日を除く)
FAX: 075-681-0886