

デジタル表示付 LEDスタンドライト (Qiワイヤレス充電器付)

型
番

DQL-H2009



保証書付

このたびは本製品をお買い上げいただき、誠にありがとうございます。
ご使用前に、この取扱説明書をよくお読みの上、正しくご使用ください。
お読みになったあとは、保証書とともに大切に保管してください。
本製品は家庭用として作られています。本来の目的以外や、異常な環境下で使用しないでください。故障の原因になります。

— もくじ —

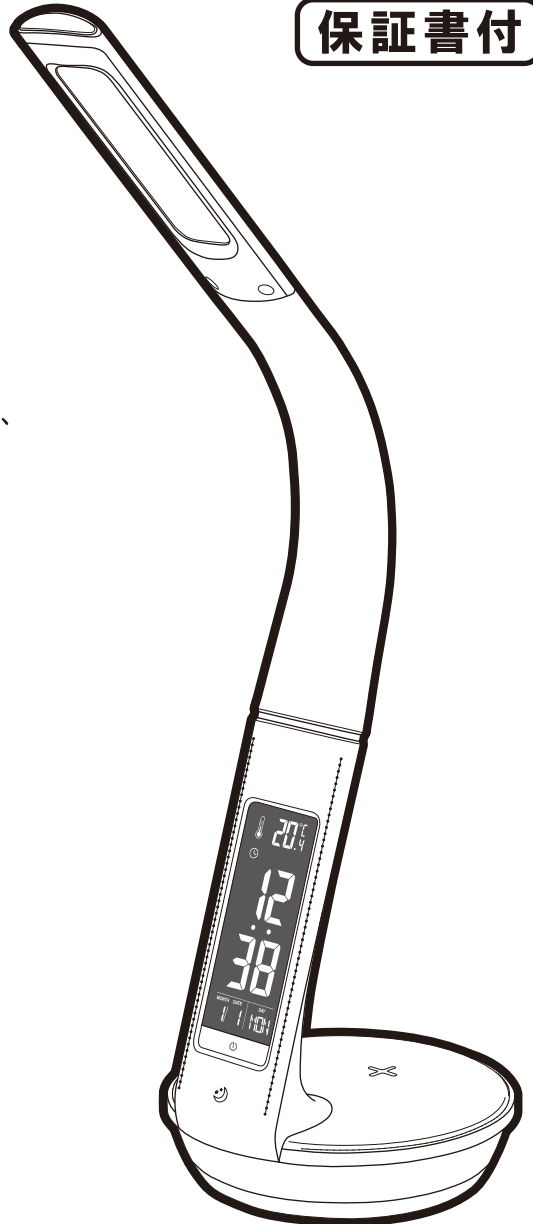

安全上のご注意	1-2
各部の名称	3-4
メモリー機能について	4
使い方	5-9
お手入れと保管	10
アフターサービス	10
仕様	10
保証書(持込修理)	11







●イラストと実際の製品は多少異なる場合があります。
●本製品は日本国内専用です。海外では使用できません。
FOR USE IN JAPAN ONLY.

安全上のご注意

- ご使用前に、「安全上のご注意」をよくお読みの上、正しくご使用ください。
- ここに示した注意事項は、製品を安全に正しくご使用いただき、あなたや他の人々への危害や損害を未然に防止するためのものです。また注意事項は、危険や損害の大きさと切迫の程度を明示するために、誤った取り扱いをすることにより生じることが想定される内容を[危険][警告][注意]の3つに区分しています。いずれも安全に関する重要な内容ですので、必ずお守りください。

 危険	取り扱いを誤ると死亡または重傷を負う可能性が高い内容を示します。
 警告	人が死亡または重傷を負う可能性が想定される内容を示します。
 注意	人が傷害を負う可能性および物的損害の発生が想定される内容を示します。

絵表示の例







-   このような絵表示は、してはいけない「禁止」内容です。
具体的な内容は図記号の中や文章で示します。
-   このような絵表示は、必ず実行していただく「強制」内容です。
具体的な内容は図記号の中や文章で示します。

※お読みになったあとは、ご使用になる方がいつでもお読みいただける場所に必ず保管してください。

危険











- | | |
|--|--|
|  分解禁止
修理技術者以外の人は絶対に分解や修理・改造をしない
●発火したり、異常動作したりしてケガをする恐れがあります。 |  傷んだ電源プラグや電源コードは、絶対に交換・分解・修理・改造をしない
●火災や感電の原因になります。電源プラグや電源コードが破損したときはただちに
ご使用を中止し、当社サービスセンターにご相談ください。 |
|--|--|

警告

- | | |
|---|--|
|  AC100V以外では使用しない
●火災・感電の原因になります。 |  本体に強い衝撃を与えない
●ケガや故障の原因になります。 |
|  湿気の多いところや水のかかるところへの設置は避け、水をかけたり丸洗いや拭き拭きしない
●ショート・感電の恐れがあります。 |  梱包用ポリ袋などは、幼児の手の届かないところに保管する
●被るなどすると、口や鼻をふさぎ、窒息の原因になります。
 |
|  使用時に布類・紙などを被せて使用しない
●故障・火災の恐れがあります。 | |

安全上のご注意

⚠ 注意

 <p>高温、多湿の環境に置かない ●故障の原因になります。</p>	 <p>デジタル表示部を押さえつけたり、傷をつけたりしない ●故障の原因になります。</p>
 <p>当社指定の電源アダプター以外は使用しない ●製品が正常に作動せず、故障の原因になります。</p>	 <p>本体を衝撃や振動の加わる場所、強い磁気の発生する場所、静電気の発生する場所などでの使用・保管はしない ●故障する恐れがあります。</p>
 <p>不安定な場所に置かない ●転倒、落下し、故障の原因になります。</p>	 <p>以下の異常が発生した場合、使用を中止し、当社サービスセンターにご相談ください ●電源プラグ、電源コードに傷み、及び破損がある場合。 ●本体が濡れた場合。 ●本体、可動部関節が破損した場合。 ●本体から煙、火花が出た場合。 ●LED発光部が点滅、破損した場合。</p>
 <p>LED発光部を直視しない ●眼を痛める恐れがあります。</p>	
 <p>ライトアームを持って移動させない ●可動部関節が破損する恐れがあります。</p>	 <p>製品は定期的にお手入れをする ●ホコリや汚れがたまると、発火・発煙・などの恐れがあります。</p>
 <p>過度にライトアームを調節しない ●可動部関節が破損する恐れがあります。</p>	

各部の名称

本体

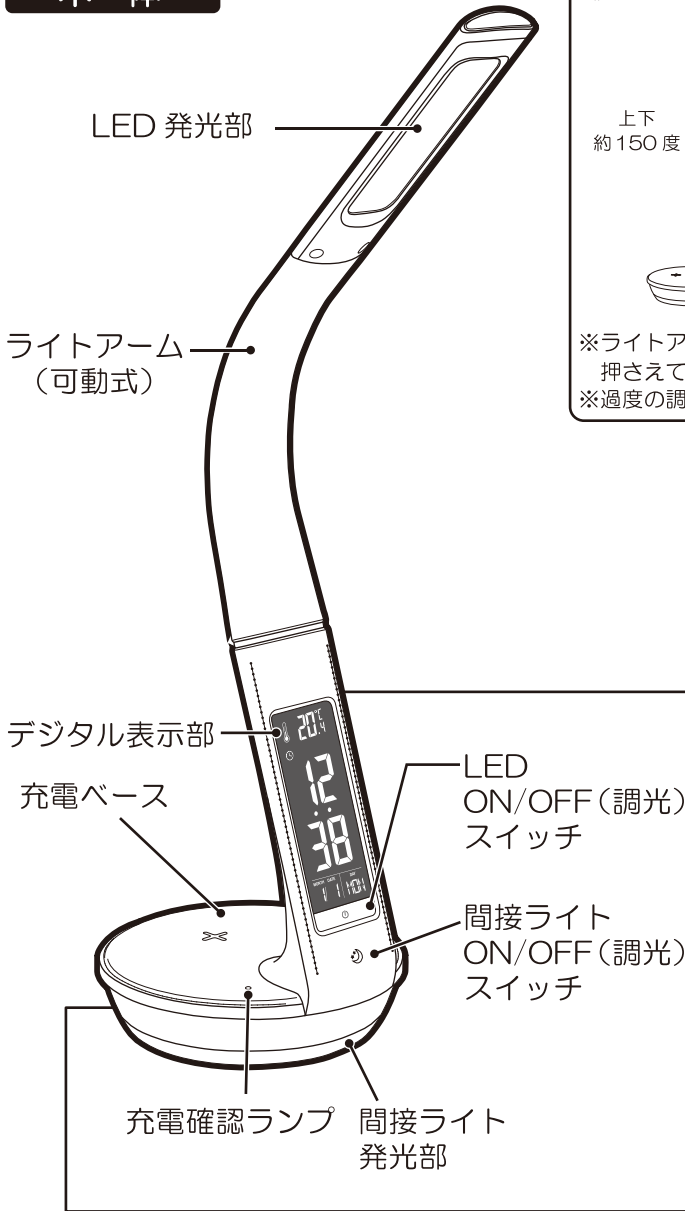

《ライトアーム調節可能範囲》

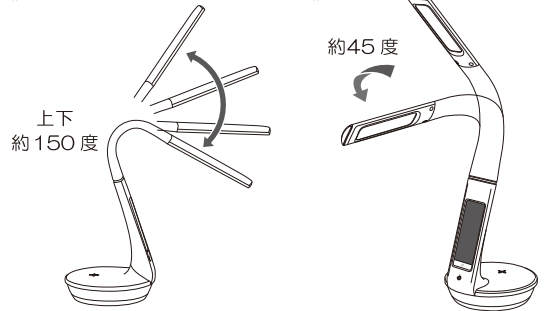

※ライトアームを調節する際は、手で充電ベースを押さえてから行ってください。
※過度の調節は可動部関節を破損させる場合があります。

操作部

《本体背面》

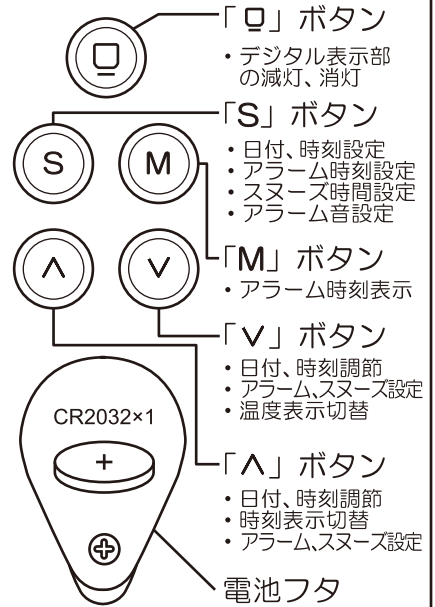

《本体背面》

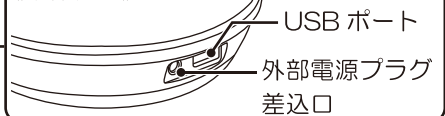

付属品

電源アダプター×1

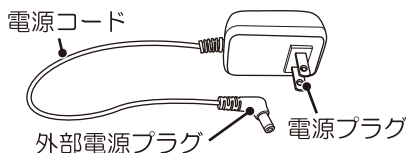

リチウム電池(動作確認用)×1



型番：CR2032

※本体に内蔵されています。
付属の電池は工場出荷時に同梱していますので自己放電のため、寿命が短くなっている場合があります。

●イラストと実際の製品は多少異なる場合があります。

各部の名称

デジタル表示部

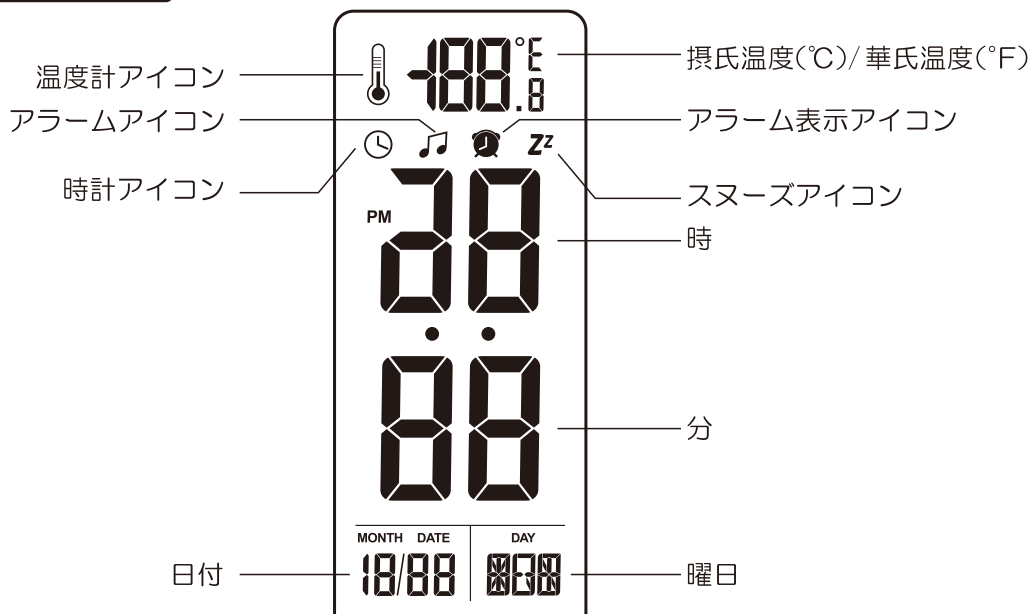

※温度計の表示は目安です。実際の温度と多少誤差があります。
※時計の表示は目安です。電波時計のように定期的に時刻合わせをする機能はございません。
実際の時刻と誤差が生じる場合がありますが故障ではありません。
月に数回時刻を合わせることを推奨します。

メモリー機能について

- 初めてご使用の際は、電池フタに差し込まれている絶縁シートを引き抜いてください。
- 日付、時刻の記憶保持のため、リチウム電池を使用します。(メモリー機能)
電源プラグをコンセントから抜いて表示が消えても、再度電源プラグをコンセントに差し込むと記憶された日付、時刻が表示されます。

! 電池の残量が少ないと、記憶保持ができず、電源プラグをコンセントから抜くと記憶が消去されます。電池を入れ替え、
お願い 再度設定してください。

電池の入れ替え リチウム電池:CR2032

- ①本体背面にある電池フタのネジにドライバーを差し込み、反時計回りに回してネジ、電池フタを外し、電池を取り出します。
- ②新しい電池の+を上にして右図のように入れます。
- ③電池フタを置き、ネジを時計回りに回し、締めてください。



●ネジは小さいので、電池の入れ替え時はネジの紛失にご注意ください。

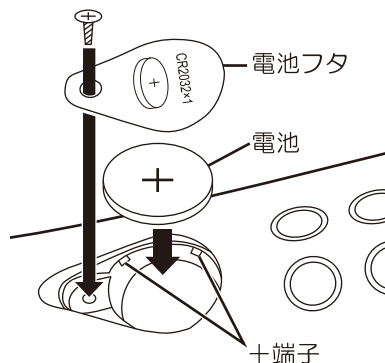
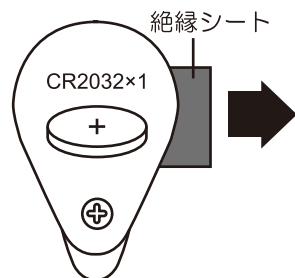

使い方

- 電源アダプターの外部電源プラグを本体の外部電源プラグ差込口に接続し、電源プラグをコンセントに接続します。

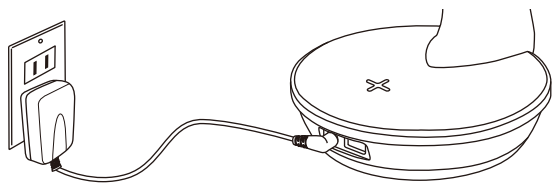

ライトを使う / 間接ライトを使う

ライトをつける / 明るさを調節する / ライトを消す

- ON/OFF(調光)スイッチのアイコンに触れるとLED・間接ライト発光部が点灯します。触れるごとに明るさが変化します。

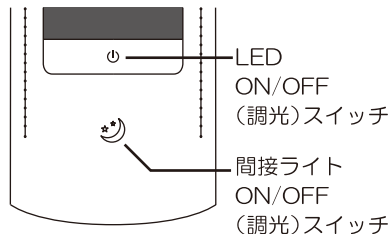
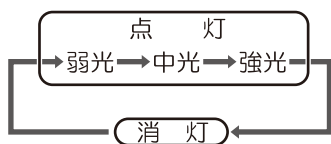

※「強光」でご使用の際、LED 発光部の裏側や電源プラグが温かくなりますが、内部部品の電力消費によるもので故障ではありません。

スマートフォンなどを充電する

- ワイヤレス充電とUSB充電は同時にご使用できます。

ワイヤレスで充電する

- Qi(チー)対応のスマートフォンなどはワイヤレスで充電ができます。



注意

- スマートフォンの位置や向きにより、充電できないものもあります。
- スマートフォンケースの厚みにより、充電できない場合があります。

- ①スマートフォンを充電ベースに置いてください。
- ②充電確認ランプが光り、充電が開始されます。

《LEDランプ色》

赤色点灯	充電中
緑色点灯	充電完了
消灯	未充電
赤色点滅	非対応検知

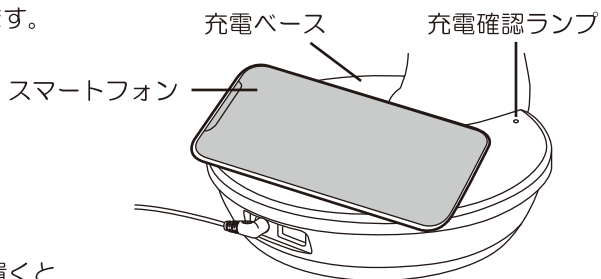

※Qi(チー)対応の製品以外を充電ベースに置くと非対応と見なし、赤色に点滅します。

※機種により、充電完了をしても緑色に点灯しない場合がありますが、故障ではありません。

USB端子付き充電コードで充電する

- 本体背面のUSBポートにお手持ちのUSB端子付き充電コードを接続してください。

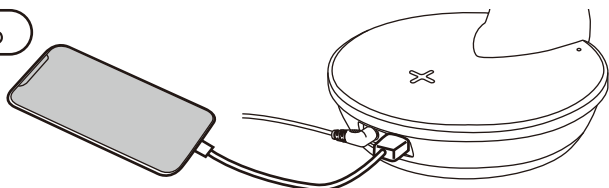

使 用 方

時 計 ・ カ レ ン ダ ー を 使 う



- 各ボタン操作時の動作音は消すことはできません。
- 時刻表示部の「:」の点滅を止めることはできません。



時計の表示は目安です。電波時計のように定期的に時刻合わせをする機能はございません。実際の時刻と誤差が生じる場合がありますが故障ではありません。月に数回時刻を合わせることを推奨します。

時刻・日付を合わせる

①「S」ボタンを押し、時刻・日付の設定機能を起動させます。

再度、「S」ボタンを押すと順送り設定が切り替わります。

②各表示が点滅している間、設定を変更できます。

「A」ボタン、「V」ボタンを押し、時刻・日付を設定してください。

※日付を設定すると自動的に曜日が設定されます。曜日が合わない場合は、年(西暦)を調整してください。

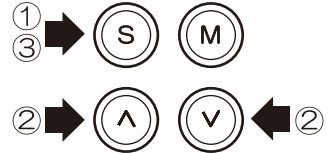

通常表示



時刻設定をする:
①「S」ボタンを押す

時刻設定

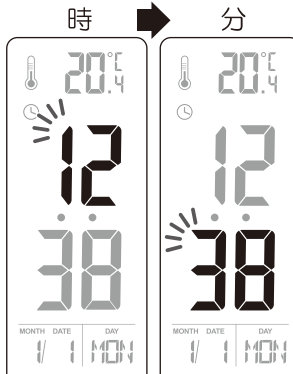

●時が点滅します。

時間調節:②「V」ボタン、「A」ボタンを押す
次に進む:①「S」ボタンを押す

●分が点滅します。

時間調節:②「V」ボタン、「A」ボタンを押す
次に進む:①「S」ボタンを押す

日付設定

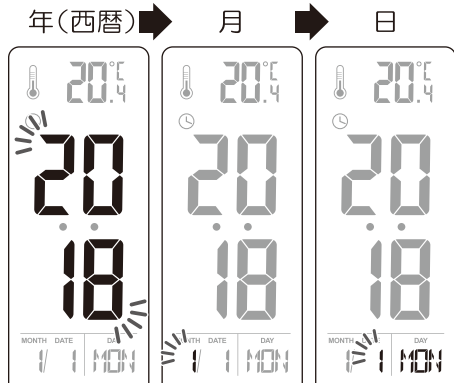

●年(西暦)が表示され、点滅します。

日付調節:②「A」ボタン、「V」ボタンを押す
次に進む:①「S」ボタンを押す

初期設定...2018年1月1日(MON)

●月(MONTH)が点滅します。

日付調節:②「A」ボタン、「V」ボタンを押す
次に進む:①「S」ボタンを押す

●日(DAY)が点滅します。

日付調節:②「A」ボタン、「V」ボタンを押す
設定終了:③「S」ボタンを押す

設定終了(通常表示)

③日付を合わせ、「S」ボタンを押すと、設定終了し、通常表示に戻ります。

※設定途中で「M」ボタンを押す、または約1分間操作がない場合、自動的に設定終了し、通常表示に戻ります。

使い方

アラーム・スヌーズ機能を使う / 解除する

- ①「M」ボタンを押すとアラーム時刻が表示されます。
- ②「^」ボタンまたは「v」ボタンを押すと
アラームとスヌーズが設定できます。表示を見ながら
設定してください。

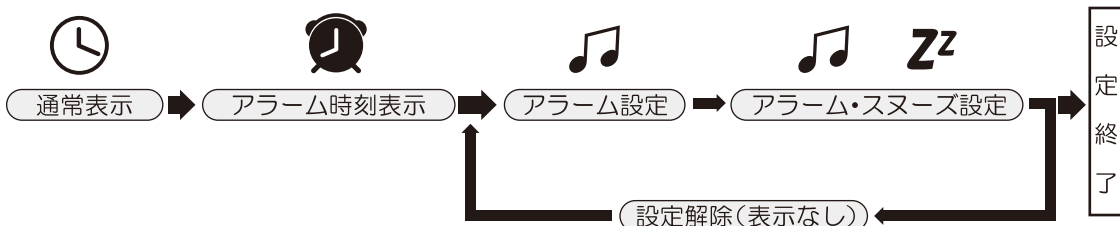
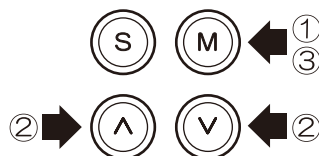

※再度「M」ボタンを押す、またはアラーム時刻表示から約1分間操作がない場合、自動的に通常表示に戻ります。

<p>アラーム機能</p>	<p>アラーム時刻になると、アラーム音が約1分間鳴ります。 アラームを止める場合は、本体背面の各ボタンのいずれかを押してください。</p>
<p>ZZ スヌーズ機能 (最大3回)</p>	<p>アラーム時刻から設定時間(スヌーズ設定)後、再度アラームが約1分鳴ります。 アラームを止める場合は、本体背面の各ボタンのいずれかを押してください。</p> <div style="display: flex; justify-content: space-around;"> <div style="border: 1px solid black; border-radius: 10px; padding: 2px;">スヌーズ機能停止</div> <div style="border: 1px solid black; border-radius: 10px; padding: 2px;">スヌーズ機能に移行(「ZZ」が点滅)</div> </div> <div style="display: flex; justify-content: space-around; align-items: center; margin-top: 10px;"> <div style="text-align: center;"> <p>「S」ボタン</p> </div> <div style="text-align: center;"> <p>「M」「^」「v」ボタン</p> </div> <div style="text-align: right; padding-right: 20px;"> <p>または、 どのボタンも押さない</p> </div> </div>

使い方

アラーム・スヌーズ時間を合わせる / アラーム音を選ぶ

- ①「M」ボタンを押すとアラーム時刻が表示されます。
- ②アラーム表示のときに「S」ボタンを押すと、設定が順送りで変わります。表示を見ながら設定してください。
- ③アラーム時刻、スヌーズ時間を設定する場合、各表示が点滅している間、設定を変更できます。「^」ボタン、「v」ボタンを押し、時刻を設定してください。
- ※通常表示が 12 時間表示 (PM) の場合、アラーム時刻設定時も 12 時間表示 (PM) になります。

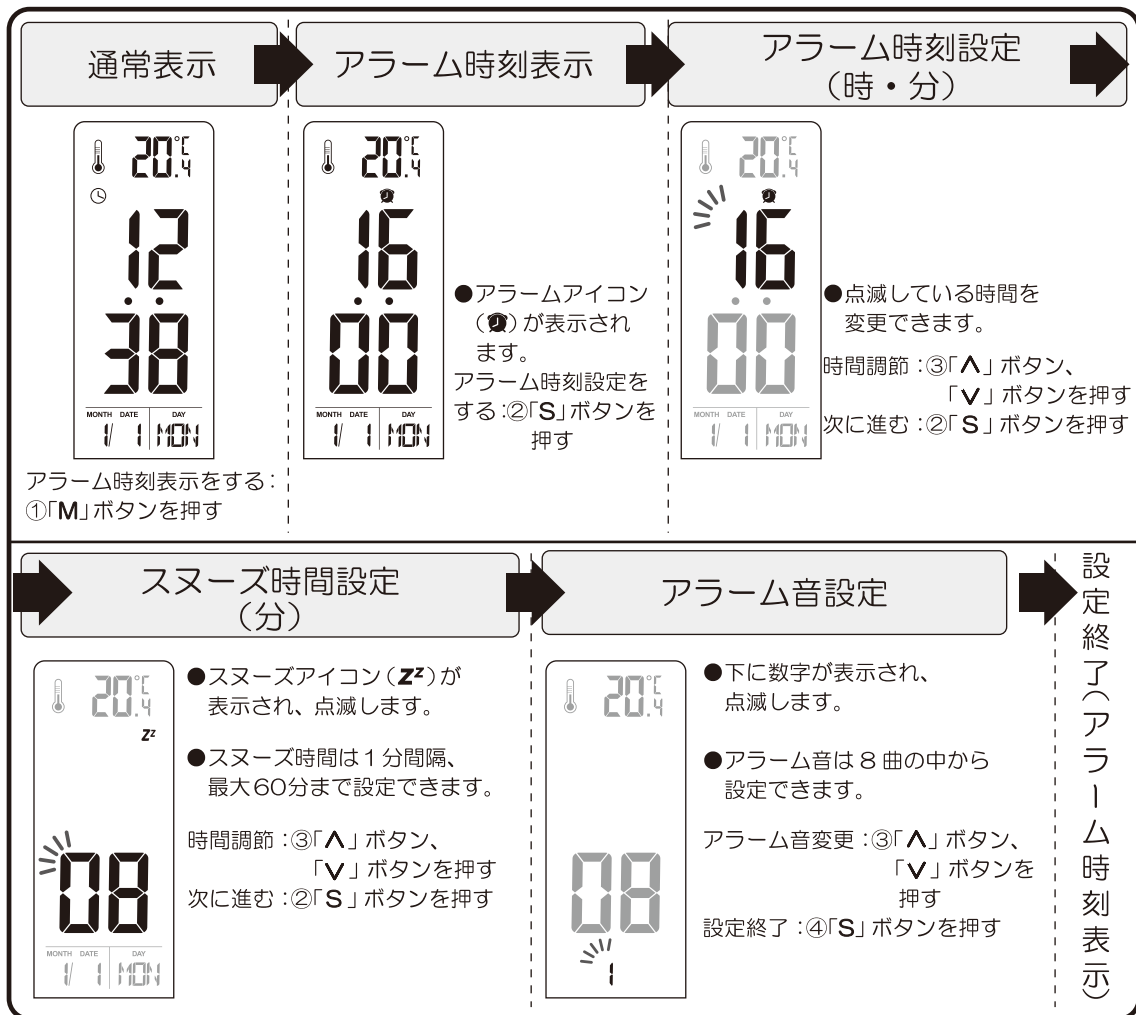
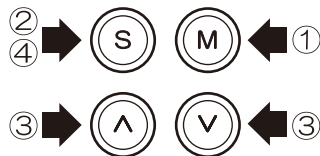

- ④アラーム音を設定し、「S」ボタンを押すと設定終了し、アラーム時刻表示に戻ります。
- ※設定途中で「M」ボタンを押す、または約 1 分間操作がない場合、自動的に設定終了し、アラーム時刻表示に戻ります。再度「M」ボタンを押す、またはアラーム時刻表示から約 1 分間操作がない場合、自動的に通常表示に戻ります。



- アラーム音を選ぶときに、音楽や音が鳴ります。
- アラーム音の音量は調節できません。

使い方

デジタル表示部の明るさを変える

- 「□」ボタンを押すと、デジタル表示部を減灯、消灯することができます。デジタル表示部を見ながら、お好みの明るさに調節してください。



時刻の表示を切り替える

- 通常表示のときに「^」ボタンを押すと、24時間表示と12時間表示が交互で切り替わります。(PMのみ)

24時間表示



12時間表示

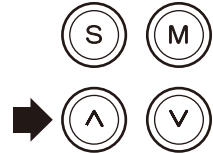
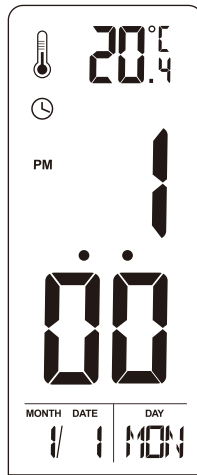

温度の表示を切り替える

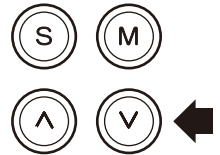

- 通常表示のときに「v」ボタンを押すと、温度の単位が摂氏(°C)/華氏(°F)と交互に切り換わります。



お手入れと保管

- ライトを消し、電源プラグをコンセントから抜いて、お手入れしてください。

お手入れについて

電源 アダプター		長時間ご使用になると、電源プラグとコンセントの間にホコリや水分が付着することがありますので、電源プラグを抜き、乾いた布で拭き取ってからご使用ください。
本体 (デジタル表示を除く)		汚れがひどいときは薄めた中性洗剤を染み込ませた柔らかい布で拭いてから、乾いた布で拭き取ってください。シンナーやベンジンで拭かないでください。

《保管について》

- 保管の前は、必ずお手入れを行ってください。
- お手入れ後、梱包ケースに入れるかポリ袋を被せて、湿気の少ない場所に保管してください。

アフターサービス

修理・お手入れ・ご使用方法などについては、まずはお買上げの販売店または当社サービスセンターへご相談ください。

- ①この取扱説明書には保証書が付いています。お買上げの際に販売店より必ず保証欄の「お買上げ年月日」と「販売店印」の記入をお受けください。
- ②保証期間はお買上げ日より1年です。その他詳細は保証書をご覧ください。
- ③保証期間経過後の修理について、修理によって機能が維持できる場合は、お客様のご要望により、有料修理を致します。詳しくはお買上げの販売店にご相談ください。
- ④製品に異常がある場合には、お客様自身で修理されたり、手を加えたりすることは危険です。絶対にしないでください。

※修理の部品は部品共有化のため、一部仕様や外観色を変更することがあります。

★個人情報の取り扱いについて

株式会社電響社は、お客様よりご提供いただいた個人情報について、適正な管理を行い、修理業務を委託する場合や正当な理由がある場合を除き、お客様の同意が無い限り、第三者への開示または提供は致しません。

仕様

定格電源電圧	AC100V 50/60Hz	本体定格入力	DC 12V 1.5A
消費電力	18W（電源アダプターを含む）		
製品寸法（約）	幅150×奥行150高さ510mm		
製品重量（約）	0.7kg（電源アダプターを含まない）（リチウム電池を含む）		
電源コード長（約）	1.5m		
LED消費電力	5W	間接ライト消費電力	1W
照度（強光、30cm直下）	1000lx	色温度	4700-5300K
ワイヤレス充電消費電力	5W	USB充電消費電力	5W

- 製品の品質向上のため、仕様は予告なく変更する場合があります。

ZEPEAL  株式会社 **雷響社**

サービスセンター (製品の使い方や修理などに関するお問合せ)

☎:0120-070-440 [受付時間] 10:00~12:00・13:00~17:00
(土曜、日曜、祝日、当社休業日を除く)

住所:〒601-8347 京都府京都市南区吉祥院観音堂南町1番57号(雷響社サービスセンター) FAX:075-681-0886

Ver.1.3