

電気ストーブ

型番

DS-C81N

保証書付

このたびは本製品をお買上げいただき誠にありがとうございます。

この取扱説明書をよくお読みの上正しく安全にご使用ください。

お読みになったあとは保証書は「お買上げ日・販売店名」などの記入を確かめ取扱説明書とともに大切に保管してください。

また、本製品は家庭用として作られています。ご使用前に、必ず「安全上のご注意」をお読みください。

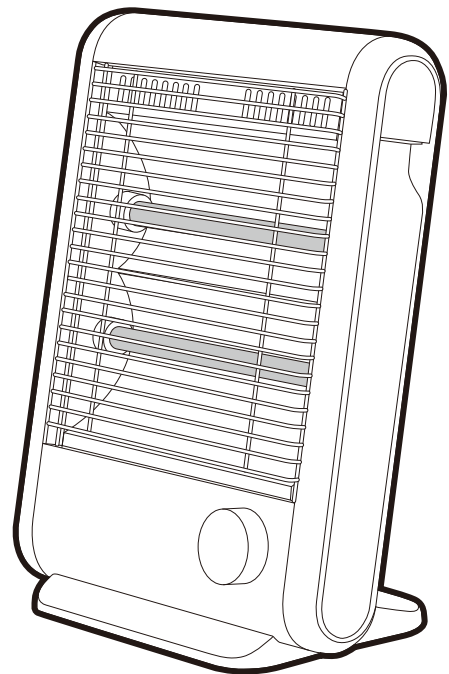



もくじ

安全上のご注意	1-2
各部の名称	3
使用設置場所のご注意	3
組み立て方	4
使い方	4
お手入れと保管	5
修理・サービスを依頼いただく前に	6
アフターサービス	7
仕様	7
MEMO	8-10
保証書(持込修理)	11





●イラストと実際の製品は多少異なる場合があります。
●本製品は日本国内専用です。海外では使用できません。
FOR USE IN JAPAN ONLY.

安全上のご注意





- ご使用前に、「安全上のご注意」をよくお読みの上、正しく安全にお使いください。
- ここに示した注意事項は、あなたや他の人々への危害や財産の損害を未然に防止するため、必ずお守りいただかなければならないことを説明しています。また注意事項は、危険や損害の大きさと切迫の程度を明示するために、誤った取り扱いをすることにより生じると想定される内容を[危険][警告][注意]の3つに区分しています。いずれも安全に関する重要な内容ですので、必ずお守りください。

 危険	取り扱いを誤ると死亡または重傷を負う可能性が高い内容を示します。
 警告	人が死亡または重傷を負う可能性が想定される内容を示します。
 注意	人が傷害を負う可能性および物的損害の発生が想定される内容を示します。

絵表示の例

-   このような絵表示は、してはいけない「禁止」内容です。具体的な内容は図記号の中や文章で示します。
-   このような絵表示は、必ず実行しなければならない内容です。具体的な内容は図記号の中や文章で示します。

※お読みになったあとは、ご使用になる方がいつでもお読みいただける場所に必ず保管してください。

 危険	
 <p>絶対に分解や修理・改造をしない ●発火や異常動作して感電・災害・ケガにつながる恐れがあります。</p> <p>分解禁止</p>	 <p>可燃物の近くで使用しない ●カーテンや衣類、ティッシュペーパーなどの可燃物の近くで使用しないでください。火災の原因になります。</p>
 <p>お子さまや意思表示が困難な方に使用させたり、乳幼児の手が届くところで使用したりしない ●ヤケド・感電・火災の恐れがあります。</p>	 <p>乾燥など他の用途に使用しない ●過熱して発火する恐れがあります。</p>
 <p>就寝時に使用しない ●火災・ヤケド・低温ヤケド・脱水症状を起こす恐れがあります。</p>	 <p>本体に衣類やふとんをかけて使用しない ●過熱して発火する恐れがあります。</p>
 <p>本体に水や飲み物をかけない ●内部に水分が入ると、感電や故障の原因になります。ただちにご使用を中止し、お買上げの販売店または当社サービスセンターにご相談ください。</p>	 <p>スプレー缶など、引火性のものを本体の近くに置かない ●爆発や火災の原因になります。</p>
 <p>湿気の多いところや水のかかるところへ設置しない ●ショートなどによる感電・火災・故障の原因になります。</p> <p>水ぬれ禁止</p>	 <p>傷んだ電源プラグや電源コードは、絶対に交換・分解・修理・改造をしない ●ショートなどによる感電や火災の原因になります。破損したときはただちにご使用を中止し、販売店または当社サービスセンターにご相談ください。</p>

 警告	
 <p>AC100V以外では使用しない ●発熱による火災・感電の原因になります。</p>	 <p>電源プラグを濡れた手で抜き差ししない ●感電の原因になります。</p> <p>濡れ手禁止</p>

安全上のご注意

⚠ 警告



犬や猫など、ペットの暖房として使用しない

- ペットが本体やコードを傷め、火災につながる恐れがあります。



定格15A以上のコンセントを単独で使用し、定格を超える使い方をしない(延長コード・電源タップ・タコ足配線などの状態で使用しない)

- 他の機器と併用したり、定格を超えたりすると分岐コンセント部が異常発熱して発火する恐れがあります。



梱包用ポリ袋などは、幼児の手の届かないところに保管する

- 被るなどすると、口や鼻をふさぎ、窒息の原因になります。



持ち運びの際は、必ず電源を切る

- ヤケドの恐れがあります。



ヤケド・低温ヤケドにご注意

- 本製品をご使用いただく際は、ヤケドや低温ヤケドに十分にご注意ください。
- 低温ヤケドとは、比較的低い温度(40℃～60℃)でも長時間、身体と同じ場所が温められていると、ヤケドと同じ症状を起こすことを言います。
- 特に、乳幼児、お子さま、高齢者、病気などでご自分の意思表示ができない方、皮膚感覚の弱い方、深酒をされた方や眠気を誘う薬(睡眠薬、風邪薬など)を服用された方、疲労の激しい方は、単独で使用しないでください。



お手入れ・収納などをする際は、電源プラグをコンセントから抜く

- 予期せぬ要因で動作し、ケガ・感電の原因になります。

⚠ 注意



ガードや隙間にピンや針金などの金属物や異物、指を入れない

- 感電や異常動作して、ケガや故障する恐れがあります。
- 異物が入ったときは、ただちにご使用を中止しお買上げの販売店または当社サービスセンターにご相談ください。



使用中や使用直後は吹出口などの高温部に触れない、手を近づけない

- ヤケドの原因になります。



長時間同じところを温め続けない

- 比較的低い温度でも長時間皮膚の同じ場所を温めると低温ヤケドを起こす恐れがあります。



**次のような場所、環境では使用しない
故障の原因になります**

- 屋外
- 水がかかるところや温度が高いところ
- 異常な高温・低温などの環境
- ホコリや金属片の多いところ
- 油や薬品のかかるところ
- ガスレンジや引火性スプレーのあるところ
- 火気など熱源の近いところ
- 直射日光のあたるところ



畳や床などの上でベースを引きずらない

- 畳や床を傷つける恐れがあります。



スプレー(殺虫剤、整髪料、掃除用洗剤など)をかけない

- 変形・破損する恐れがあります。



運転中に電源プラグをコンセントから抜かない

- 故障の原因になります。



電源プラグや電源コードが傷んでいる場合、ゆるんだコンセントで差し込みが不完全な場合は使用しない

- ショートなどによる感電や発火の原因になります。
- ※電源プラグは根元まで確実に差し込んでください。



電源プラグや電源コードの損傷につながる次のようなことはしない

(傷付ける・加工する・熱器具に近づける・無理に曲げる・ねじる・引っ張る・束ねた状態で使用する・重いものをのせる など)

- ショートなどによる感電や発火の原因になります。電源プラグや電源コードが破損したときは、ただちにご使用を中止し、当社サービスセンターにご相談ください。
- ※電源コードを束ねている結束バンドは必ず外してご使用ください。



使用時以外は、電源プラグをコンセントから抜く

- ケガやヤケド、電源コードなどの絶縁劣化による感電・漏電火災の原因になります。



電源プラグを抜くときは電源コードを持たずに必ず先端の電源プラグを持って引き抜く

- 電源コードが断線してショートなどによる感電や発火の原因になります。



製品は定期的にお手入れをする

- ホコリや汚れがたまると、発火・発煙・暖房効率の低下などにつながる恐れがあります。

各部の名称

前面

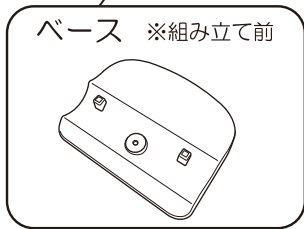
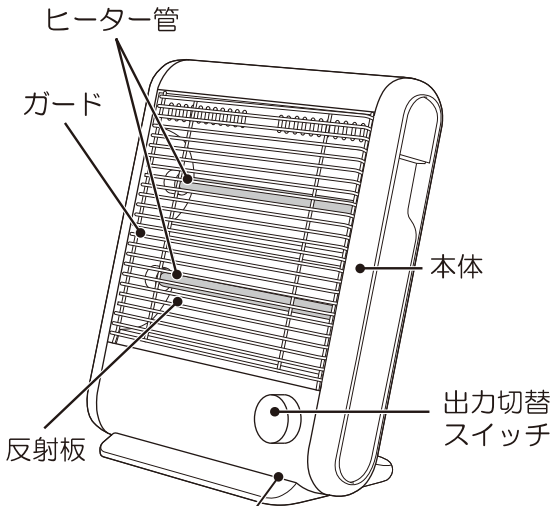

後面

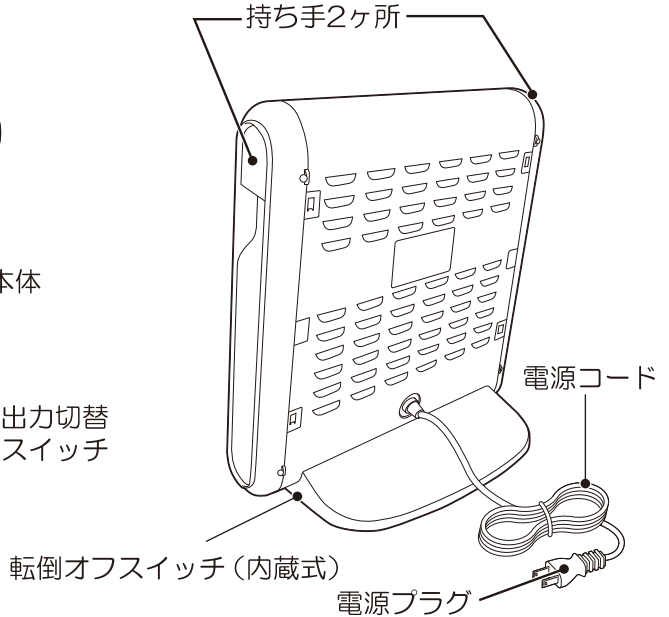

付属品

化粧ネジ×1



※本体に装着しています。

●イラストと実際の製品は多少異なる場合があります。

使用設置場所のご注意

ご使用になる場所の安全性をご確認ください。
本体は水平で安定した場所でご使用ください。

- 本体前面及び上面はそれぞれ1m以内、側面や後面は50cm以内に可燃性の物（カーテンや家具、書籍など）が無いことをご確認ください。
※本体の上に乗ったり、物をのせたりしないでください。
※ホコリの多いところ、油のかかるところでは使用しないでください。
※転倒した場合、ヒーター管が破損する恐れがあります。

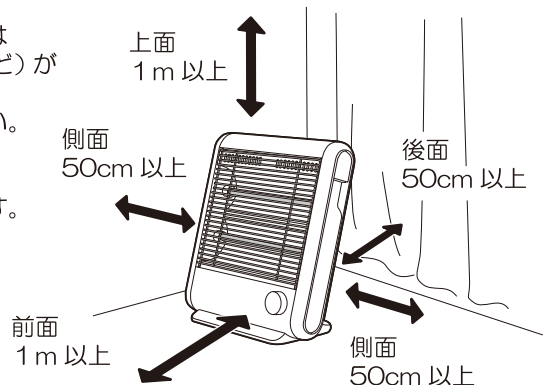

組み立て方



お願い

ベースを取り付けずに運転させないでください。

- 火災・感電・ヤケド、故障の原因になります。

1

ネジ穴

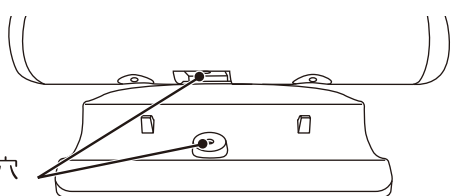

本体のネジ穴をベースのネジ穴に合わせます。

2

溝

ネジ穴

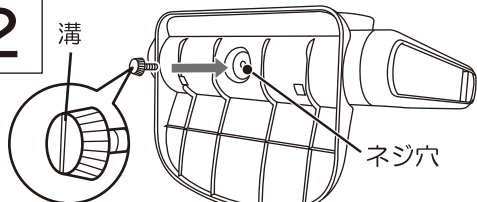

底面から付属の化粧ネジをネジ穴に入れ固定します。
※ドライバーなどを化粧ネジの溝に差し、右方向に回してしっかりと締めてください。

※ベースを外すときは、「組み立て方」の逆の手順で取り外してください。

使い方



お願い

- 初めてご使用の場合や、シーズンオフなど長期間使用しなかった場合に、ニオイが出ることがありますが、ご使用に伴い消えます。念のため、十分に換気を行ってください。

※この現象は異常ではありません。

- 転倒オフスイッチは、本体内蔵式です。製品本体が傾いたときにはたります。傾けると転倒オフスイッチが作動し、通電しなくなります。
※本体は水平で安定した場所に置いてください。

1 電源プラグをコンセントに差し込む

- 電源コードは必ずほどいた状態でご使用ください。
結んだり、束ねたりしたままご使用されますと、発熱や発火の恐れがあります。
- コンセントに電源プラグを根元まで確実に差し込んでください。

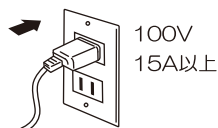

2 スイッチを入れる

- 出力切替スイッチをお好みの位置に回してください。

※ヒーターは石英管ヒーターを使用しているため、電源を入れてから赤熱するまで10~20秒程度時間がかかります。

【800W】上下のヒーターが点灯

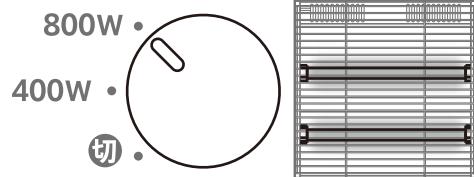

【400W】下のヒーターが点灯

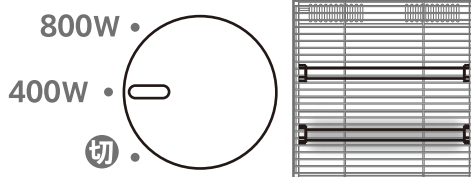

注意

ご使用中は、ガードが熱くなっていますので、出力切替スイッチを操作する際、ガードに触れないようにご注意ください。

3 使用後は出力切替スイッチを「切」にし、電源プラグをコンセントから抜く

- 使用時以外は、電源プラグをコンセントから抜いてください。ケガやヤケド、電源コードなどの絶縁劣化による感電・漏電火災の原因になります。

お手入れと保管





お願い

製品は定期的にお手入れをする

●ホコリや汚れがたまると、発火・発煙・暖房効率の低下などにつながる恐れがあります。

- 電源を切り、電源プラグを抜いて、本体が十分に冷えたことを確認してから、お手入れを行ってください。

お手入れについて

電源プラグ		電源プラグとコンセントの間にホコリや水分が付着することがありますので、電源プラグを抜き、乾いた布で拭き取ってからご使用ください。
本体		汚れがひどいときは薄めた中性洗剤を染み込ませた柔らかい布で拭いてから、乾いた布で拭き取ってください。シンナーやベンジンで拭かないでください。
ヒーター 反射板		前面のガードを外した後、乾いた布で拭いてください。

※水や中性洗剤以外では拭かないでください。樹脂や塗装部分が変色・変質する恐れがあります。
※殺虫剤、整髪料、掃除用洗剤などのスプレーをかけないでください。破損・変質の原因になります。



注意

- ヒーター管はガラス製です。強いショック・落下・転倒・水濡れにより破損しますので、使用中やお手入れの際は十分ご注意ください。
- ヒーター管が破損した場合は、破片によるケガに十分ご注意ください。
- ヒーター管が破損した場合は、危険ですから絶対に電源を入れないでください。

ガードの取り外し方

- ガードを上を持ち上げ、ガード下部を手前に引いて取り外してください。【図1】

ガードの取り付け方

- ①反射板上部の穴（2ヶ所）にガードの長いほうのツメを差し込み、ガードを上を持ち上げます。
- ②反射板下部の穴（2ヶ所）にガードの短いほうのツメを差し込みます。【図2】

【図1】

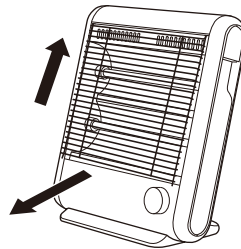

【図2】

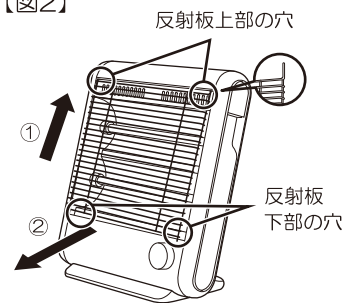

《保管について》

- 《お手入れについて》の方法に従って、お手入れしてください。
- 梱包ケースに納め、湿気の少ないところに保管してください。
- 製品は異常な高温・低温などの環境で保管しないでください。

修理・サービスを依頼いただく前に

故障かなと思ったときは、次のことを調べていただいた上、異常がある場合は使用を中止し故障や事故の防止のため必ず販売店または当社サービスセンターへご相談ください。

症 状	原 因 と 対 策
電源が入らない 運転しない	<ul style="list-style-type: none">●電源が正しく接続されていない。 →電源プラグをコンセントに根元まで確実に差し込んでください。●転倒オフスイッチが作動している。 →水平で安定した場所でご使用ください。
電源プラグが 熱くなる	<ul style="list-style-type: none">●コンセントの差し込みがゆるくなっている。 →コンセントがゆるい場合はご使用を中止してください。●延長コード・電源タップ・タコ足配線の状態で使用している。 →延長コード・電源タップ・タコ足配線をやめ、定格15A以上のコンセントを単独で使用してください。 <p>通常でも電源プラグは約40～50℃程度の熱を持ちます。 異常ではありません。</p>
本体をゆらすと 球が転がるような 「カラカラ」音がする	「転倒オフスイッチ」の動作音です。 異常ではありません。

上記の処置をしても直らなかった場合は、お買上げの販売店へ点検・修理をご相談ください。

●絶対に分解や修理・改造をしないでください。

発火や異常動作して感電・災害・ケガにつながる恐れがあります。

アフターサービス

修理・お手入れ・ご使用方法などについては、お買上げの販売店または当社サービスセンターへご相談ください。

- ①この取扱説明書には保証書が付いています。お買上げの際に販売店より必ず保証欄の「お買上げ年月日」と「販売店印」の記入をお受けください。
- ②保証期間はお買上げ日より1年です。その他詳細は保証書をご覧ください。
- ③保証期間経過後の修理について、修理によって機能が維持できる場合は、お客様のご要望により、有料修理を致します。詳しくはお買上げの販売店にご相談ください。
- ④本製品の補修用性能部品の最低保有期間は製造打切後6年です。この期間は経済産業省の指導によるものです。補修用性能部品とは、その製品の機能を維持するために必要な部品です。

※修理の部品は部品共有化のため、一部仕様や外観色を変更することがあります。

★個人情報の取り扱いについて

株式会社電響社は、お客様よりご提供いただいた個人情報について、適正な管理を行い、修理業務を委託する場合や正当な理由がある場合を除き、お客様の同意が無い限り、第三者への開示または提供は致しません。

仕 様

定格電圧	AC100V
定格周波数	50/60Hz
消費電力	800W
安全装置	温度過昇防止装置：サーモスタット120℃ 温度ヒューズ113℃ 転倒オフスイッチ
製品寸法(約)	幅323×奥行170×高さ345mm
製品質量(約)	1.6kg
電源コード長(約)	1.6m

- 製品の品質向上のため、予告なく仕様を変更する場合がございます。



株式会社デンキョーグループホールディングス



株式会社 電響社

サービスセンター（製品の使い方や修理などに関するお問合せ）



0120-070-440

受付時間

10:00～12:00・13:00～17:00
（土曜、日曜、祝日、当社休業日を除く）

住所：〒601-8347 京都府京都市南区吉祥院観音堂南町1番57号（電響社サービスセンター） FAX：075-681-0886