

ZEPEAL

ソフト電気あんか 取扱説明書

家庭用 《保証書付》

このたびは当社の製品をお買い求めいただき誠にありがとうございました。
ご使用前にこの取扱説明書を良くお読みの上、正しくお使いください。
お読みになった後は、いつでも見られる場所に保管してください。

目次

- | | |
|----------|---------------|
| ①製品の仕様 | ④お手入れと保管 |
| ②安全上のご注意 | ⑤「故障かな?」と思ったら |
| ③正しい使い方 | ⑥保証とアフターサービス |

① 製品の仕様

型式	DSA-Y15N-NV
定格	AC100V 15W
寸法	約32×26×3 (cm)
表面材質	ポリエステル 100%
電源コード	耐熱ビニルコード (HVFF)
安全装置	温度ヒューズ
温度制御方式	電子式制御
表面温度	約55℃
消費電力量 (1時間あたり)	約2.7Wh

- 表面温度…室温 20℃、綿ふとん中で熱電対温度計にて測定した値です。
- 消費電力量…室温 15℃、綿ふとん中で5時間運転したときの平均電力量です。
- 実際に使用されるときは室温、床面など部屋の構造や使用環境によって値は変化します。
- 製品品質向上のため、予告なく仕様変更する場合があります。
- 取扱説明書作成時点での法的基準や業界基準に拠った内容になっているため、記載内容が最新の内容でない場合があります。

型式

DSA-Y15N-NV



4 975193 017141

② 安全上のご注意

この製品は屋内で使用される家庭用暖房器具です。
屋外での使用や業務用での使用はしないでください。

低温やけど

40℃～60℃の比較的低い温度でも、皮膚の同じ箇所が長時間触れていると、赤い斑点や水ぶくれができることがあります。万一低温やけどを負った場合は直ちに専門医の診断を受けてください。

記号の絵表示について

人への危害や財産の損害を未然に防ぐための重要な内容です。必ずお守りください。

誤った使い方をされたとき生ずる被害を3つに区分	
	人が死亡や重傷を負う恐れが大きい内容
	人が死亡や重傷を負う恐れがある内容
	人が傷害を負う恐れや財産の損害を負う恐れがある内容
本文中の絵表示の表す意味	
してはいけない「禁止」の内容です。	一般的な禁止 分解禁止 めれ手禁止
しなければならない「強制」の内容です。	必ず行う 電源プラグを抜く

⚠ 危険

プロテクター部より、断線・ショート・発火・焼損の恐れあり。
プロテクター部を折り曲げたり、強い衝撃を加えたり、乱暴な取扱いをしない。
傷付けたり、破損させたり、加工したり、無理に曲げたり、引っ張ったり、ねじったりしない。



禁止



※電源コードは、あんか本体に絶対に巻きつけない。



必ず行う

低温やけど防止のため、次のことを必ず守る。

1. 身体から離して使用する。(腰の下や足にはさんで使用しない。)
2. 次のような方が使用するとき、本体を厚手の布(タオルなど)で包んで使用する。
 - 乳幼児やお年寄り
 - ご自分で温度調節できない方
 - 皮ふの弱い方
 - 深酒後
 - 眠気を誘う薬の服用後
 - 疲労の激しい方

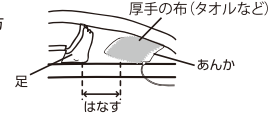

⚠ 警告

分解したり修理したりしない。



分解禁止
発火・感電の原因

損傷した電源プラグ、電源コードを使用しない。



禁止
一部が熱い、動かすと電源が切れるなど電源プラグ、電源コードが損傷したら販売店にご相談ください。



必ず行う
電源プラグのゴミや埃を定期的に取り除く。



傷つける・加工する・高温にさらす・無理に曲げる・引っ張る・束ねるなどの行為はしない。



禁止
火災・感電の原因



禁止
交流100V以外で使用しない。



スプレー缶・ベンジン・灯油・カセット用ガスボンベなどを本体の上や近くに置かない。



禁止
熱による引火、圧力上昇による火災・爆発の原因



必ず行う
心臓病などで身体を温めることが健康上好ましくない方。医師に相談する。



⚠ 注意

犬や猫などペットの暖房用に使用しない。
(ペットが電源コードを噛む恐れがあります。)



禁止
発火・故障の原因



内部ヒーターを傷めない。



禁止
火災・感電の原因

本体に針やピンを突き刺したり、硬くて重いものをのせない。

落としたり、強い衝撃を加えたりしない。
あんかの上に飛びおたり、踏みつけたりしない。



禁止
故障の原因



水をかけない。
(防水型ではありません。)



禁止
感電・故障の原因



他の暖房器具と併用しない。



禁止
故障の原因



折り曲げて使用しない。



禁止
故障の原因



使用しないときは、電源プラグをコンセントから抜く。



電源プラグを抜く
発火・感電の原因



電源プラグは根元まで確実に差し込む。



必ず行う
発火・感電の原因



電源プラグの抜き差しは必ずプラグを持って行う。



必ず行う
感電・故障の原因



ナフタリンやしょうのうなどの防虫剤を使用しない。



禁止
火災・故障の原因



③ 正しい使い方

ご使用になる前に

●あんかはふとんの中で就寝用に使用する暖房器具です。低温やけど防止のため、身体から離してお使いください。使い始めはにおいがすることがありますが、ご使用とともに少なくなります。

ふとんの中
で使用



●ふとんの中以外では熱が逃げてしまい暖まりません。ふとんの中以外では暖房器具として使えません。



ご使用の順序

- ① 本体をふとんの中へ入れてください。
- ② 就寝の約60分前に電源プラグをコンセントに差し込み、あらかじめふとんを暖めてください。



- ③ 低温やけど防止のため、身体から離してお使いください。

- ④ 使用後は、電源プラグをコンセントから抜いてください。電源プラグの抜き差しは必ずプラグを持って行ってください。電源コードを無理に引っ張ったり、ねじったり、折り曲げたりすると電源コードが傷み、火災・感電の原因となります。

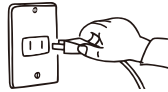

ご使用60分前

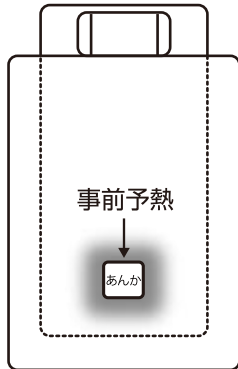

ご使用時

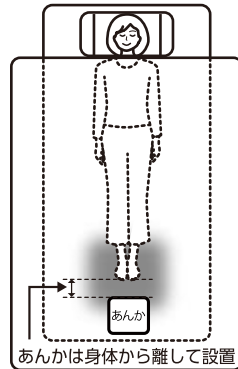

各部の名前

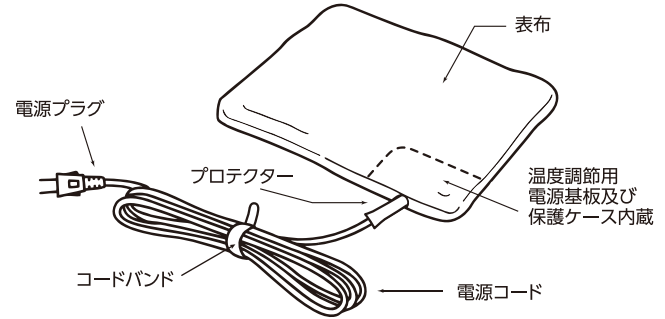

プロテクターについて



危険

プロテクターが破損した場合は、あんかの使用は中止してください。電源コード断線により故障・発火の原因となります。

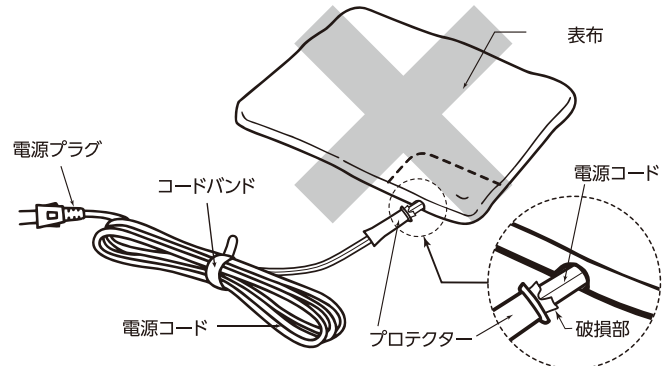

④ お手入れと保管

お手入れ

電源プラグをコンセントから抜いてから行ってください。

よごれの落としかた

ぬるま湯でうすめた台所用中性洗剤を布やスポンジに含ませ、ふきとってください。



保管



危険

電源コードは、あなか本体に絶対に巻きつけないでください。

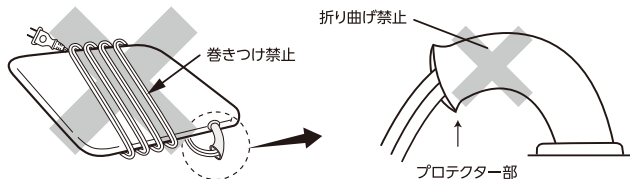

- 電源コードは、コードバンドで束ねてください。また上に重いものをのせないでください。
- プロテクター部を、折り曲げたり、強い衝撃を加えたり、乱暴な取扱いをしりしないてください。傷付けたり、破損させたり、加工したり、無理に曲げたり、引っ張ったり、ねじったりしないでください。

毎日収納するとき

- ふとんなどの一番上に置いてください。上に重いものをのせないでください。

次のシーズンまで収納するとき

- 本体はよく乾燥させて、湿気の少ない所に収納してください。
- ナフタリンやししょうのうなどの防虫剤は使用しないでください。

⑤ 「故障かな?」と思ったら

修理を依頼される前にお確かめください

症状	お確かめください
温か ならない	この製品はふとんの中で使用し、ふとんならびに内部の空気を暖める暖房器具です。ふとんの外でご使用していませんか? ※お客様を直接温める製品ではありません。
においがする	使い始めはにおいがすることがありますが、ご使用とともに少なくなります。

次のような場合には点検・修理が必要です

長年ご使用の電気暖房機の点検を!

ご使用の際このようなことはありませんか?

- 電源プラグをコンセントに差し込んでも温かにならない。
- 電源プラグが異常に熱い。
- 電源プラグにガタつきがある。
- 電源コードに傷みがある。
- 運転中に異常な音がする。
- 製品に触るとビリビリと電気を感じる。
- こげくさい臭いがする。

ご使用中止

故障や事故防止のため、電源を切り、電源プラグをコンセントから抜いてからお買い上げの販売店にご相談ください。

※お客様ご自身で修理されたり、手を加えたりすることは危険ですので絶対におやめください。

上記症状がなくても、お買い上げ後4~5年程度たちましたら、安全のため点検をご依頼ください。点検費用につきましては販売店にご相談ください。

⑥ 保証とアフターサービス

1. 保証書

- この製品には保証書がついています。保証期間はお買い上げ日より1年間です。

2. 修理を依頼されるとき

- お客様ご自身で修理されたり、手を加えたりせずにお買い上げの販売店にご持参ください。保証の記載内容により修理いたします。
- 保証期間が過ぎているときはお買い上げの販売店にご相談ください。修理により使用できる場合は、お客様のご要望により有料修理いたします。

3. 補修用性能部品の最低保有期間

- この製品の補修用性能部品(製品の機能を維持するために必要な部品)及び消耗品の最低保有期間は製造打切後6年としております。

4. アフターサービスについてご不明の場合

- 修理サービスや商品についてのご相談は、お買い上げの販売店にご依頼ください。

◆個人情報のお取扱いについて◆

- ・お客様の個人情報やご相談内容を、ご相談への対応や内容確認のために利用いたします。またその記録を残すことがあります。
- ・個人情報や相談内容は適切に管理いたします。
- ・修理等を委託する場合や正当な理由がある場合を除き、第三者に開示・提供いたしません。