

# 取扱説明書

## 電動かき氷器

### 型番 **DSI-W100N**

このたびは本製品をお買上げいただき誠にありがとうございます。

この取扱説明書をよくお読みの上正しく安全にご使用ください。

お読みになったあとは

保証書は「お買上げ日・販売店名」などの記入を確かめ取扱説明書とともに大切に保管してください。

また、本製品は家庭用として作られています。

ご使用前に、必ず「安全上のご注意」をお読みください。本来の目的以外や、異常な環境下で使用しないでください。事故や故障の原因になります。

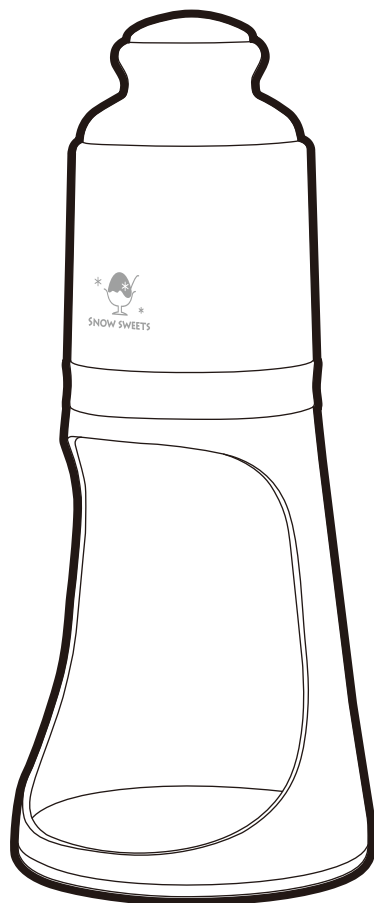

### もくじ

安全上のご注意	1-2
各部の名称	3
使い方	4-6
お手入れと保管	7
レシピ集	8
アフターサービス	9
仕様	9
MEMO	10
保証書(持込修理)	11

- イラストと実際の製品は多少異なる場合があります。
- 本製品は日本国内専用です。海外では使用できません。FOR USE IN JAPAN ONLY.
- 本製品は一般家庭用です。業務用などに使用しないでください。

# 安全上のご注意

- ご使用の前に、「安全上のご注意」をよくお読みの上、正しく安全にお使いください。
- ここに示した注意事項は、あなたや他の人々への危害や財産の損害を未然に防止するため、必ずお守りいただかなければならないことを説明しています。また注意事項は、危険や損害の大きさと切迫の程度を明示するために、誤った取り扱いをすることにより生じると想定される内容を[危険][警告][注意]の3つに区分しています。いずれも安全に関する重要な内容ですので、必ずお守りください。

## ⚠ 危険

取り扱いを誤ると死亡または重傷を負う可能性が高い内容を示します。

## ⚠ 警告

人が死亡または重傷を負う可能性が想定される内容を示します。

## ⚠ 注意

人が傷害を負う可能性および物的損害の発生が想定される内容を示します。

絵表示の例



このような絵表示は、してはいけない「禁止」内容です。  
具体的な内容は図記号の中や文章で示します。



このような絵表示は、必ず実行しなければならない内容です。  
具体的な内容は図記号の中や文章で示します。

※お読みになったあとは、ご使用になる方がいつでもお読みいただける場所に必ず保管してください。

## ⚠ 危険



**絶対に分解や修理・改造をしない**  
●発火や異常動作して感電・災害・ケガにつながる恐れがあります。

分解禁止



**傷んだ電源プラグや電源コードは、絶対に分解・修理・改造をしない**  
●ショートなどによる火災や感電の原因になります。破損したときはただちにご使用を中止し、販売店または当社サービスセンターにご相談ください。

分解禁止



**スプレー缶など、引火性のものを本体の近くに置かない**  
●爆発や火災の原因になります。

## ⚠ 警告



**水以外のもので作った氷や市販のロックアイスは使用しない**  
●破損・ケガ・劣化の原因になります。  
●市販のロックアイスはかたいため、刃が破損する原因になります。



**氷押さえ部・カッターの刃に直接手で触らない**  
●ケガをする恐れがあります。

禁止



**AC100V以外では使用しない**  
●発熱による火災・感電の原因になります。



**次のような場所、環境では使用しない**  
●屋外  
●水がかかるところや湿度が高いところ  
●ホコリや金属片の多いところ  
●油や薬品のかかるところ  
●ガスレンジや引火性スプレーのあるところ  
●火気など熱源に近いところ  
●直射日光のあたるところ  
●異常な高温・低温などの環境



**製品を落としたり、強い衝撃を与えたりしない**  
●故障や感電の原因となります。



**調理以外の目的で使用しない**  
●火災の原因になります。

# 安全上のご注意

## 警告

<td><b>使用中に移動させない</b> ●ケガの原因になります。</td> <td><td><b>梱包用ポリ袋などは、幼児の手の届かないところに保管する</b> ●被るなどすると、口や鼻をふさぎ、窒息の原因になります。</td></td>	<b>使用中に移動させない</b> ●ケガの原因になります。	<td><b>梱包用ポリ袋などは、幼児の手の届かないところに保管する</b> ●被るなどすると、口や鼻をふさぎ、窒息の原因になります。</td>	<b>梱包用ポリ袋などは、幼児の手の届かないところに保管する</b> ●被るなどすると、口や鼻をふさぎ、窒息の原因になります。
<td><b>本体は絶対に丸洗いしない</b> ●故障・感電の恐れがあります。</td> <td><td><b>コンセントや配線器具の定格を超える使い方をしない(延長コード・電源タップ・タコ足配線などの状態で使用しない)</b> ●他の機器と併用したり、定格を超えたりすると分岐コンセント部が異常発熱して発火する恐れがあります。</td></td>	<b>本体は絶対に丸洗いしない</b> ●故障・感電の恐れがあります。	<td><b>コンセントや配線器具の定格を超える使い方をしない(延長コード・電源タップ・タコ足配線などの状態で使用しない)</b> ●他の機器と併用したり、定格を超えたりすると分岐コンセント部が異常発熱して発火する恐れがあります。</td>	<b>コンセントや配線器具の定格を超える使い方をしない(延長コード・電源タップ・タコ足配線などの状態で使用しない)</b> ●他の機器と併用したり、定格を超えたりすると分岐コンセント部が異常発熱して発火する恐れがあります。
<td><b>電源コードを持って本体を引きずらない</b> ●故障・事故の原因になります。</td> <td><td><b>お手入れ・収納などをする際は、電源プラグをコンセントから抜く</b> ●予期せぬ要因で動作し、ケガ・感電の原因になります。</td></td>	<b>電源コードを持って本体を引きずらない</b> ●故障・事故の原因になります。	<td><b>お手入れ・収納などをする際は、電源プラグをコンセントから抜く</b> ●予期せぬ要因で動作し、ケガ・感電の原因になります。</td>	<b>お手入れ・収納などをする際は、電源プラグをコンセントから抜く</b> ●予期せぬ要因で動作し、ケガ・感電の原因になります。
<td><b>電源プラグを本体で押し付けない</b> ●損傷・過熱・火災の原因になります。</td> <td></td> <td></td>	<b>電源プラグを本体で押し付けない</b> ●損傷・過熱・火災の原因になります。		
<td><b>水平でない場所や不安定な場所に置かない</b> ●故障や事故、ケガの恐れがあります。</td> <td></td> <td></td>	<b>水平でない場所や不安定な場所に置かない</b> ●故障や事故、ケガの恐れがあります。		

## 注意

<td><b>お子さまだけで使用させない</b> ●誤操作による危害を認識し安全に操作できないお子さまだけでは使用させないでください。必ず、大人の方が一緒にご使用ください。感電・ケガの原因になります。</td> <td><td><b>運転中に電源プラグをコンセントから抜かない</b> ●感電・ショート・故障の原因になります。</td></td>	<b>お子さまだけで使用させない</b> ●誤操作による危害を認識し安全に操作できないお子さまだけでは使用させないでください。必ず、大人の方が一緒にご使用ください。感電・ケガの原因になります。	<td><b>運転中に電源プラグをコンセントから抜かない</b> ●感電・ショート・故障の原因になります。</td>	<b>運転中に電源プラグをコンセントから抜かない</b> ●感電・ショート・故障の原因になります。
<td><b>付属の製氷カップは製氷以外の用途では使用しない</b> ●変形・破損の恐れがあります。</td> <td><td><b>連続使用は1分以内にする</b> ●モーター故障の原因になります。</td></td>	<b>付属の製氷カップは製氷以外の用途では使用しない</b> ●変形・破損の恐れがあります。	<td><b>連続使用は1分以内にする</b> ●モーター故障の原因になります。</td>	<b>連続使用は1分以内にする</b> ●モーター故障の原因になります。
<td><b>電源プラグを濡れた手で抜き差ししない</b> ●感電の原因になります。 濡れ手禁止</td> <td><td><b>使用前に、梱包材は全て取り除く</b> ●使用中に発火し、火災・ヤケドの原因になります。</td></td>	<b>電源プラグを濡れた手で抜き差ししない</b> ●感電の原因になります。 濡れ手禁止	<td><b>使用前に、梱包材は全て取り除く</b> ●使用中に発火し、火災・ヤケドの原因になります。</td>	<b>使用前に、梱包材は全て取り除く</b> ●使用中に発火し、火災・ヤケドの原因になります。
<td><b>電源コードの損傷につながる次のようなことはしない</b> (傷つける・加工する・熱器具に近づく・無理に曲げる・ねじる・引っ張る・束ねた状態で使用する・重いものをのせる など) ●ショートなどによる感電や発火の原因になります。電源コードが破損したときは、ただちにご使用を中止し、当社サービスセンターにご相談ください。 ※電源コードを束ねている結束バンドは必ず外してご使用ください。</td> <td><td><b>電源プラグやコンセントに付着したホコリは取り除き、電源プラグの刃は乾いた布でよく拭く</b> ●電源プラグとコンセントの間にホコリや水分が付着し、発火(トラッキング現象)する恐れがあります。 ●火災の原因になります。</td></td>	<b>電源コードの損傷につながる次のようなことはしない</b> (傷つける・加工する・熱器具に近づく・無理に曲げる・ねじる・引っ張る・束ねた状態で使用する・重いものをのせる など) ●ショートなどによる感電や発火の原因になります。電源コードが破損したときは、ただちにご使用を中止し、当社サービスセンターにご相談ください。 ※電源コードを束ねている結束バンドは必ず外してご使用ください。	<td><b>電源プラグやコンセントに付着したホコリは取り除き、電源プラグの刃は乾いた布でよく拭く</b> ●電源プラグとコンセントの間にホコリや水分が付着し、発火(トラッキング現象)する恐れがあります。 ●火災の原因になります。</td>	<b>電源プラグやコンセントに付着したホコリは取り除き、電源プラグの刃は乾いた布でよく拭く</b> ●電源プラグとコンセントの間にホコリや水分が付着し、発火(トラッキング現象)する恐れがあります。 ●火災の原因になります。
<td><b>電源プラグや電源コードが傷んでいる場合、ゆるんだコンセントで差し込みが不完全な場合は使用しない</b> ●ショートなどによる感電や発火の原因になります。 ※電源プラグは根元まで確実に差し込んでください。</td> <td><td><b>電源プラグを抜くときは電源コードを持たずに必ず先端の電源プラグを持って引き抜く</b> ●感電・ショートして発火する恐れがあります。</td></td>	<b>電源プラグや電源コードが傷んでいる場合、ゆるんだコンセントで差し込みが不完全な場合は使用しない</b> ●ショートなどによる感電や発火の原因になります。 ※電源プラグは根元まで確実に差し込んでください。	<td><b>電源プラグを抜くときは電源コードを持たずに必ず先端の電源プラグを持って引き抜く</b> ●感電・ショートして発火する恐れがあります。</td>	<b>電源プラグを抜くときは電源コードを持たずに必ず先端の電源プラグを持って引き抜く</b> ●感電・ショートして発火する恐れがあります。
<td></td> <td><td><b>長時間使用しないときは、電源プラグをコンセントから抜く</b> ●ケガや絶縁劣化による感電・漏電火災の原因になります。</td></td>		<td><b>長時間使用しないときは、電源プラグをコンセントから抜く</b> ●ケガや絶縁劣化による感電・漏電火災の原因になります。</td>	<b>長時間使用しないときは、電源プラグをコンセントから抜く</b> ●ケガや絶縁劣化による感電・漏電火災の原因になります。

# 各部の名称

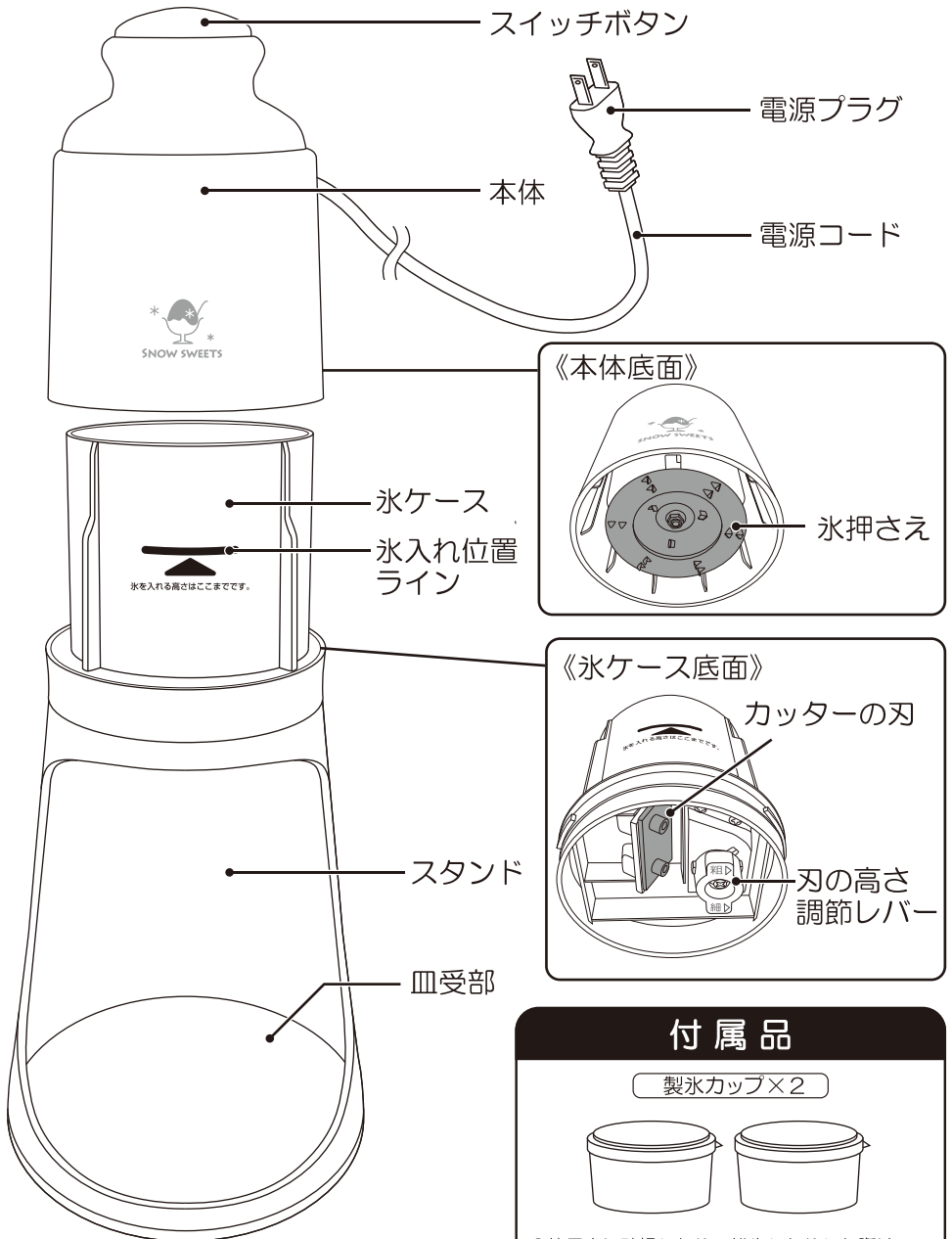

●イラストと実際の製品は多少異なる場合があります。

# 使い方



- 初めてご使用の場合は、本体や各部品を乾いた布などできれいに拭いてください。

## 氷の作り方

- 付属の製氷カップに水を8分目まで入れ、フタをしっかりと閉めて冷凍庫内に水平に置き凍らせてください。



- 製氷カップいっぱいに入水を入れて凍らせると、製氷カップがふくれたり、破損したり、フタが飛んだりすることがありますのでご注意ください。

## 1 氷ケース裏の「刃の高さ調節レバー」を回して、刃の高さ(粗・細)を切り替える

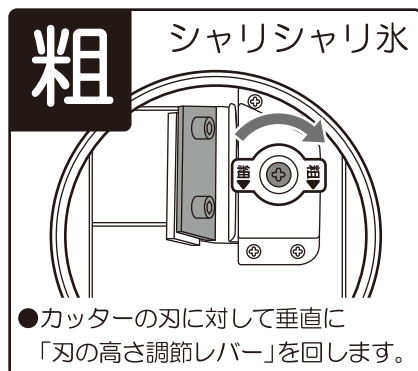
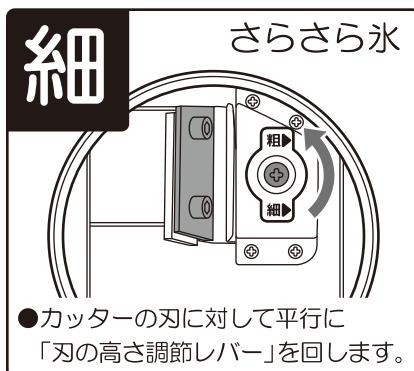

## 2 氷ケースをスタンドにセットする

- 氷ケースの▼印(はずす)とスタンド背面の▲印(合わせ位置)を合わせ、▽印(ロック)の位置に回してください。

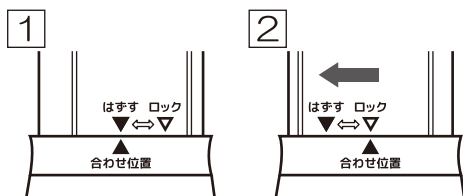

- 印に合わせずにセットすると、外れなくなり、スタンドを破損させる場合がありますので、必ず▼印と▲印を合わせてセットしてください。
- しっかりとまったことをご確認ください。

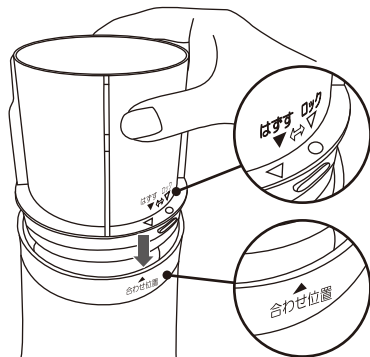

# 使い方

## 3 スタンドの皿受部の上にかき氷を受ける器を置く

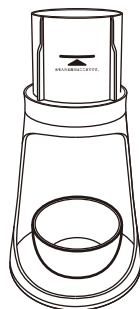

## 4 氷ケースに氷を入れる

- 付属の製氷カップの氷をご使用ください。
- 冷凍庫の製氷器で作る角氷を使用する場合は「氷入れ位置ライン」を超えないように入れてください。ラインを超えると電源が入りません。



注意

- 氷を製氷カップから取り出す際は、製氷カップの裏側から水をかけると取り出しやすくなります。製氷カップから取り出すとき、たたきつけたりしないでください。破損の恐れがあります。
- 水以外のもので作った氷や市販のロックアイスは使用しないでください。破損・ケガ・劣化の原因になります。市販のロックアイスはかたいため、刃が破損する原因になります。

### 氷を作るポイント！

水を製氷カップに入れ冷凍庫で凍らせます。  
冷凍庫で凍らせた製氷カップの氷を、製氷カップに入れたまま15分程度溶かすと削りやすくなります。

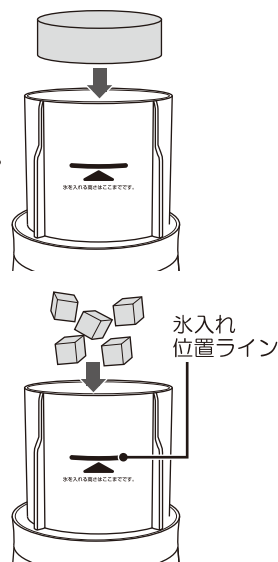

## 5 本体を氷ケースに被せ、電源プラグをコンセントに差し込む

- 電源プラグは根元まで確実に差し込んでください。



注意

- 本体を氷ケースに被せる際、無理に押し込まないでください。本体が氷ケースから抜けなくなる場合があります。

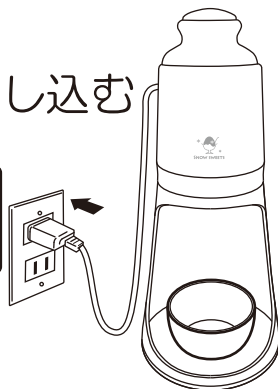

# 使い方

## 保護スイッチ機能について

- 本体を氷ケースから外しているときや、氷の量が多いとき、または少なくなったときは、スイッチが入らないよう保護スイッチ機能を設けています。無理にスイッチボタンを押したり、たたいたりしないでください。故障の原因になります。

## 6 スwitchボタンを手のひらで 押しながら氷を削る

- スイッチボタンを押すと氷押さえ部が回転して氷を削ります。
- スイッチボタンから手を離すと回転が止まります。



注意

- 氷の表面と氷押さえ部がきちんと当たらないと、保護スイッチが解除されず削れません。
- 強く押すと氷が引っかかりやすくなります。
- 角氷を使用した場合、製氷カップで削ったときよりも粗く削れます。また、本体の揺れも大きくなります。
- 氷の状態により氷と氷押さえ部が空回りすることがあります。そのときは、氷ケース内の氷を裏返してください。
- 定格時間(1分)以上連続して使用しないでください。モーターの故障の原因になります。



## 7 本体を外し、氷ケースの氷を捨てる

- 構造上、氷ケース内に少量の氷が残ります。続けて氷を削る場合は、氷ケースに残っている氷を捨ててください。残ったまま新しい氷を入れると空回りして削れません。
- 使用後は必ず電源プラグを抜いてください。



注意

- 使用後は本体に付着した水が垂れることがありますので、ふきんなどの上に置いて水切りをしてください。

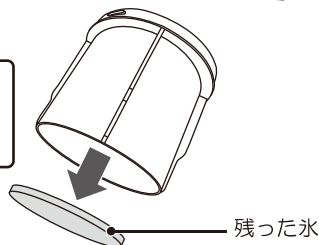



# お手入れと保管



電源プラグを濡れた手で抜き差ししない

- 感電の原因になります。
- お手入れ・収納などをする際は、電源プラグをコンセントから抜く
- 予期せぬ要因で動作し、ケガ・感電の原因になります。

## お手入れについて

本体		<ul style="list-style-type: none"><li>●水滴を乾いた布で拭き取ってください。</li></ul> <p>※絶対に丸洗いしないでください。故障の原因になります。</p> <p>※氷押さえに直接手などが触れないようにご注意ください。</p>
スタンド 皿受部		<ul style="list-style-type: none"><li>●水滴を乾いた布で拭き取ってください。</li></ul>
氷ケース		<ul style="list-style-type: none"><li>●水や薄めた台所用中性洗剤で洗い、十分にふきんで水気を拭き取ってください。</li></ul> <p>※カッターの刃に直接手などが触れないようにご注意ください。</p> <p>※カッターの刃は適格な高さに微調整を行っていますので、絶対にゆるめないでください。</p>

### 《保管について》

- 保管の前は、必ずお手入れを行ってください。
- 完全に乾いた状態で保管してください。
- お手入れ後、梱包ケースに入れるかポリ袋を被せて、湿気の少ない場所に保管してください。



# レシピ集

## 氷を作るポイント！

水を製氷カップに入れ冷凍庫で凍らせます。

冷凍庫で凍らせた製氷カップの氷を製氷カップに入れたまま15分程度溶かすと削りやすくなります。



## マンゴーかき氷

### 【材料(1人前)】

★マンゴーソース	★トッピング
砂糖……………適量	マンゴー……………1/2個
水……………適量	ミント……………お好みで
マンゴー……………1/4個	

### 【作り方】

- ① 鍋に水と砂糖を入れ、砂糖が完全に溶けるまで煮こみ冷蔵庫に入れ冷やす
- ② ミキサーに①とマンゴーを入れ混ぜる。
- ③ 氷は数回に分けて削る。  
削るたびに②のマンゴーソースを回しながらかける。
- ④ マンゴーとミントをトッピングすれば完成！



## イチゴかき氷

### 【材料(1人前)】

★イチゴシロップ	★トッピング
イチゴジャム…適量	イチゴ……………適量
ガムシロップ…適量	ミント……………お好みで

### 【作り方】

- ① イチゴジャムを滑らかになるまですりつぶす。
- ② ①にガムシロップをお好みで加える。
- ③ 氷は数回に分けて削る。  
削るたびに②のイチゴシロップを回しながらかける。
- ④ イチゴとミントをトッピングすれば完成！

# アフターサービス

修理・お手入れ・ご使用方法などについては、お買上げの販売店または当社サービスセンターへご相談ください。

- ①この取扱説明書には保証書が付いています。お買上げの際に販売店より必ず保証欄の「お買上げ年月日」と「販売店印」の記入をお受けください。
- ②保証期間はお買上げ日より1年です。その他詳細は保証書をご覧ください。
- ③保証期間経過後の修理について、修理によって機能が維持できる場合は、お客様のご要望により、有料修理を致します。詳しくはお買上げの販売店にご相談ください。
- ④本製品の補修用性能部品の最低保有期間は製造打切後5年です。  
性能部品とは、その製品の機能を維持するために必要な部品です。

※修理の部品は部品共有化のため、一部仕様や外観色を変更することがあります。

## ★個人情報の取り扱いについて

株式会社電響社は、お客様よりご提供いただいた個人情報について、適正な管理を行い、修理業務を委託する場合や正当な理由がある場合を除き、お客様の同意が無い限り、第三者への開示または提供は致しません。

## 仕 様

定格電圧	AC100V
定格周波数	50/60Hz
消費電力	35W
定格時間(最大連続使用時間)	1分
製品寸法(約)	幅160×奥行155×高さ367mm
製品質量(約)	1.0kg(製氷カップ×2を含む)
電源コード長(約)	1.3m

- 製品の品質向上のため、予告なく仕様を変更する場合がございます。

# MEMO

---

 株式会社 電響社

サービスセンター（製品の使い方や修理などに関するお問合せ）

:0120-070-440 [受付時間] 10:00~12:00・13:00~17:00  
(土曜、日曜、祝日、当社休業日を除く)

住所:〒601-8347 京都府京都市南区吉祥院観音堂南町1番57号(電響社サービスセンター) FAX:075-681-0886