

# 取扱説明書

## オーブントースター

型番 **DT-S100**

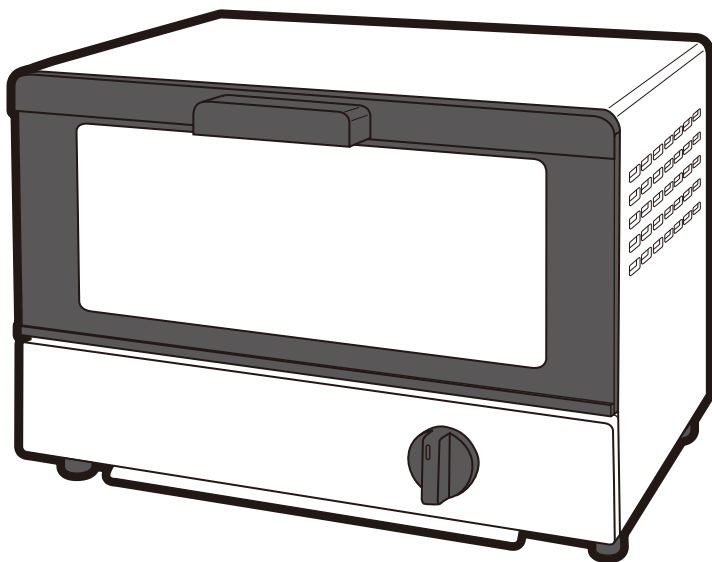

このたびは本製品をお買上げいただき、誠にありがとうございます。ご使用前に、この取扱説明書をよくお読みの上、正しくご使用ください。お読みになったあとは、保証書とともに大切に保管してください。本製品は家庭用として作られています。本来の目的以外や、異常な環境下で使用しないでください。故障の原因になります。



### もくじ

安全上のご注意	1-3	修理・サービスを依頼いただく前に	9
各部の名称	4	アフターサービス	9
使用設置場所について	5	仕様	9
使い方	6	MEMO	10
加熱時間の目安	7	保証書（持込修理）	11
お手入れと保管	8		





- イラストと実際の製品は多少異なる場合があります。
- 本製品は日本国内専用です。海外では使用できません。FOR USE IN JAPAN ONLY.
- 本製品は一般家庭用です。業務用などに使用しないでください。

# 安全上のご注意







- ご使用の前に、「安全上のご注意」をよくお読みの上、正しくご使用ください。
- ここに示した注意事項は、製品を安全に正しくご使用いただき、あなたや他の人々への危害や損害を未然に防止するためのものです。また注意事項は、危険や損害の大きさと切迫の程度を明示するために、誤った取り扱いをすることにより生じることが想定される内容を〔危険〕〔警告〕〔注意〕の3つに区分しています。いずれも安全に関する重要な内容ですので、必ずお守りください。





 <b>危険</b>	取り扱いを誤ると死亡または重傷を負う可能性が高い内容を示します。
 <b>警告</b>	人が死亡または重傷を負う可能性が想定される内容を示します。
 <b>注意</b>	人が傷害を負う可能性および物的損害の発生が想定される内容を示します。

絵表示の例

-   このような絵表示は、してはいけない「禁止」内容です。  
具体的な内容は図記号の中や文章で示します。
-   このような絵表示は、必ず実行していただく「強制」内容です。  
具体的な内容は図記号の中や文章で示します。

※お読みになったあとは、ご使用になる方がいつでもお読みいただける場所に必ず保管してください。

 <b>危険</b>	
 <b>修理技術者以外の人は絶対に分解や修理・改造をしない</b> ●発火したり、異常動作したりしてケガをする恐れがあります。 <b>分解禁止</b>	 <b>スプレー缶など、引火性のものを本体の近くに置かない</b> ●爆発や火災の原因になります。
 <b>本体に水や飲み物をかけない</b> ●内部に水分が入ると、感電や故障の原因になります。すぐに使用を中止し、お買上げの販売店まで点検をご依頼ください。	 <b>乾燥など他の用途に使用しない</b> ●過熱して発火する恐れがあります。
 <b>可燃物の近くで使用しない</b> ●カーテンや衣類、ティッシュペーパーなどの可燃物の近くで使用しないでください。火災の原因になります。	 <b>食品が発煙・発火したときは、すぐにタイマーを切り電源プラグを抜く</b> ●火災の原因になります。 炎が消えるまでドアを開けないでください。 また、ガラスが割れることがありますので水をかけないでください。

 <b>警告</b>	
 <b>AC100V以外では使用しない</b> ●火災・感電の原因になります。	 <b>湿気の多いところや水のかかるところへの設置は避け、水をかけたり丸洗いだりしない</b> ●ショート・感電の恐れがあります。 <b>水ぬれ禁止</b>
 <b>本体の上に乗ったり、上に水など液体の入った容器を置いたり、上に物を置いたまま使用したりしない</b> ●熱で焦げて変形する恐れがあります。 ●ドアの開閉で落下し、ケガをする恐れがあります。 ●水がかかると、電気部品の絶縁が悪くなり、感電・漏電・火災の原因になります。	 <b>次のような場所、環境では使用しない</b> ●水がかかったり湿度が高かったりするところ ●高温のところ ●ホコリや金属片の多いところ ●油・引火性のものがあるところ

# 安全上のご注意

## ⚠ 警告

 <p>本体が転倒、落下した場合は、外部に損傷が無くても使用しない</p> <ul style="list-style-type: none"> <li>●感電の恐れがあります。</li> <li>販売店または当社サービスセンターにご相談ください。</li> </ul>	 <p>定格15A以上のコンセントを単独で使用する（延長コード・電源タップ・タコ足配線などの状態で使用しない）</p> <ul style="list-style-type: none"> <li>●他の機種と併用すると、分岐コンセント部が異常発熱して発火する恐れがあります。</li> </ul>
 <p>燃えやすいもの、熱に弱いものを近づけない</p> <ul style="list-style-type: none"> <li>●焦げや火災の原因になります。</li> <li>じゅうたん・畳・テーブルクロスの上に置いたり、カーテンの近くに置いたりしないでください。</li> </ul>	 <p>電源コードを持って本体を引きずらない</p> <ul style="list-style-type: none"> <li>●故障の原因になります。</li> </ul>
 <p>加熱中や加熱直後は金属部やガラス窓に触れない</p> <ul style="list-style-type: none"> <li>●高温のためヤケドの恐れがあります。</li> </ul> <p>禁止</p>	 <p>電源プラグを本体で押し付けない</p> <ul style="list-style-type: none"> <li>●損傷・過熱・火災の原因になります。</li> </ul>
 <p>運転したまま放置するなど、使用中はその場を離れない</p> <ul style="list-style-type: none"> <li>●過熱により食品が焦げて、火災・故障の原因になります。</li> </ul>	 <p>電源コードは排気口や温度の高いところに近づけない</p> <ul style="list-style-type: none"> <li>●火災・感電の原因になります。</li> </ul>
 <p>必要以上に加熱しない</p> <ul style="list-style-type: none"> <li>●過熱により発火の恐れがあります。</li> </ul>	 <p>梱包用ポリ袋などは、幼児の手の届かないところに保管する</p> <ul style="list-style-type: none"> <li>●被るなどすると、口や鼻をふさぎ、窒息の原因になります。</li> </ul>
 <p>受け皿に油を入れて使用しない</p> <ul style="list-style-type: none"> <li>●火災の原因になります。</li> </ul>	 <p>必ず「パンくずトレイ」を取り付けて使用する</p> <ul style="list-style-type: none"> <li>●取り外したまま使用すると、火災の原因になります。</li> </ul>
 <p>揚げ物など油の出るものを受け皿なしで使用しない</p> <ul style="list-style-type: none"> <li>●食品の油が落ちたり、はねたりして発火する恐れがあります。</li> </ul>	 <p>本体を持ち運ぶときは、十分に冷えてから行う</p> <ul style="list-style-type: none"> <li>●高温部に触れてヤケドの恐れがあります。</li> </ul>
 <p>生の魚や肉を直接焼かない</p> <ul style="list-style-type: none"> <li>●食品の油に引火する恐れがあります。</li> </ul>	 <p>食品などの出し入れの際は必要に応じて市販のミトンやふきんなどを使用する</p> <ul style="list-style-type: none"> <li>●ヤケドの恐れがあります。</li> </ul>
 <p>バターやジャムを塗ったパンを焼かない</p> <ul style="list-style-type: none"> <li>●パンが発火する恐れがあります。</li> </ul>	 <p>お手入れの際は必ず電源プラグをコンセントから抜く</p> <ul style="list-style-type: none"> <li>●感電・ケガをする恐れがあります。</li> </ul>
 <p>缶詰や瓶詰などを直接加熱しない</p> <ul style="list-style-type: none"> <li>●破損や赤熱してケガ・ヤケドの恐れがあります。</li> </ul>	 <p>電源プラグは根元まで確実に差し込む</p> <ul style="list-style-type: none"> <li>●差し込みが不完全な場合、感電・火災の原因になります。</li> </ul>
 <p>プラスチック容器などを入れて加熱しない</p> <ul style="list-style-type: none"> <li>●発火する恐れがあります。</li> </ul>	 <p>プラグを抜く</p>
 <p>調理以外の目的で使用しない</p> <ul style="list-style-type: none"> <li>●火災・ヤケドの原因になります。</li> </ul>	 <p>プラグを抜く</p> <p>異常時は、運転を中止して電源プラグを抜く</p> <ul style="list-style-type: none"> <li>●お買上げの販売店または当社サービスセンターにご相談ください。</li> <li>●異常のまま運転を続けると故障・感電・火災の原因になります。</li> </ul>

# 安全上のご注意

## ⚠ 注意

 <p><b>開口部やすき間にピンや針金などの金属物や異物、指を入れない</b></p> <ul style="list-style-type: none"><li>●感電や異常動作して、ケガ・故障をする恐れがあります。</li><li>●異物が入ったときは、使用を中止しお買上げの販売店または当社サービスセンターにご相談ください。</li></ul>	 <p><b>使用前に、梱包材は全て取り除く</b></p> <ul style="list-style-type: none"><li>●加熱中に発火し、火災・ヤケドの原因になります。</li></ul>
 <p><b>お子さまだけで使用させない</b></p> <ul style="list-style-type: none"><li>●誤動作による危害を認識し安全に操作できないお子さまだけでは使用させないでください。必ず、大人の方と一緒にご使用ください。感電・ケガ・ヤケドの原因になります。</li></ul>	 <p><b>加熱が終わったら、その都度お手入れする</b></p> <ul style="list-style-type: none"><li>●食材のカスなどが残ったまま加熱を続けると、発火する恐れがあります。</li></ul>
 <p><b>電源コードを傷付けたり、破損したり、加工したり、無理に曲げたり、引っ張ったり、ねじったり、束ねたりしない</b></p> <ul style="list-style-type: none"><li>●重いものをのせたり、挟み込んだり、加工したりすると、電源コードが破損し、火災・感電の原因になります。</li></ul> <p>※電源コードを束ねてある結束バンドは必ず外してご使用ください。</p>	 <p><b>電源プラグを抜くときは電源コードを持たずに必ず先端の電源プラグを持って引き抜く</b></p> <ul style="list-style-type: none"><li>●感電・ショートして発火する恐れがあります。</li></ul>
 <p><b>電源コードや電源プラグが傷んだり、コンセントの差し込みがゆるかったりするときは使用しない</b></p> <ul style="list-style-type: none"><li>●感電・ショート・発火の原因になります。</li></ul>	 <p><b>電源プラグやコンセントに付着したホコリは取り除き、電源プラグの刃は乾いた布でよく拭く</b></p> <ul style="list-style-type: none"><li>●電源プラグとコンセントの間にホコリや水分が付着し、発火（トラッキング現象）する恐れがあります。</li><li>●火災の原因になります。</li></ul>
 <p><b>濡れた手で、電源プラグやコンセントに触らない</b></p> <p>濡れ手禁止</p> <ul style="list-style-type: none"><li>●ヤケド・感電・ケガの恐れがあります。</li></ul>	 <p><b>長時間使用しないときは、電源プラグをコンセントから抜く</b></p> <ul style="list-style-type: none"><li>●ケガやヤケド、絶縁劣化による感電・漏電火災の原因になります。</li></ul>
 <p><b>運転中に電源プラグをコンセントから抜かない</b></p> <ul style="list-style-type: none"><li>●感電・ショート・故障の原因になります。</li></ul>	

# 各部の名称

## 本体

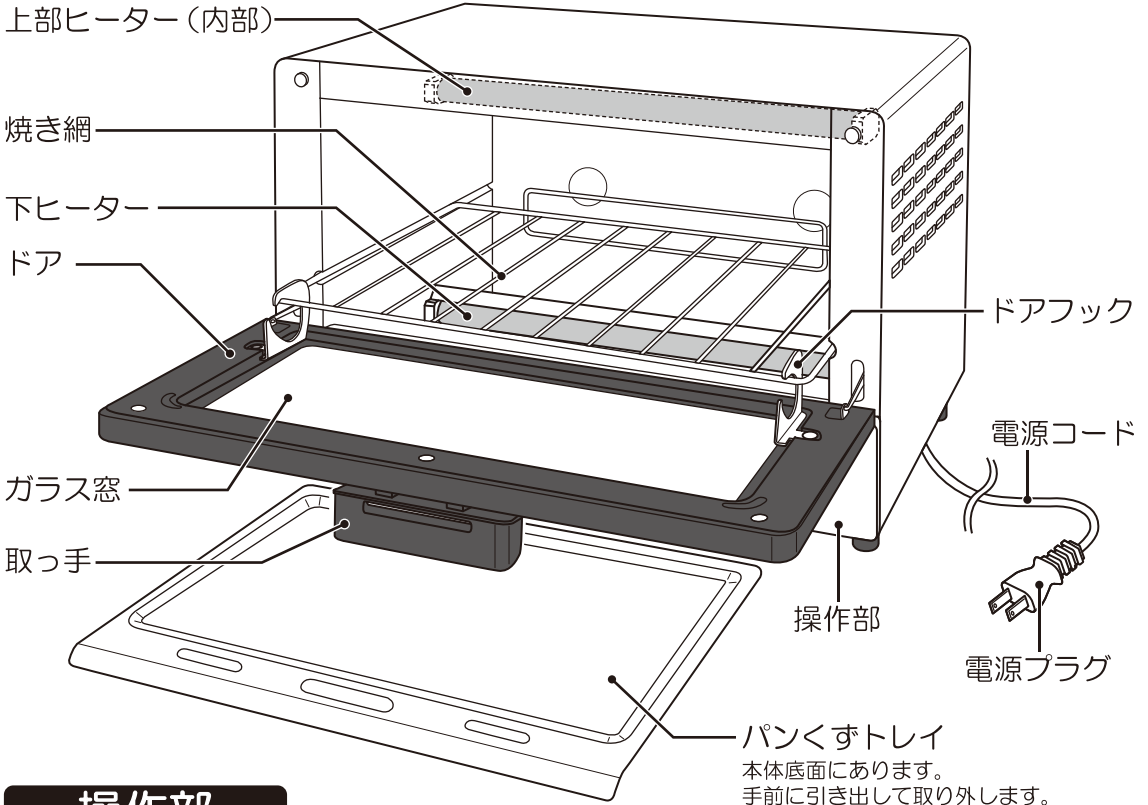

## 操作部

**ZEPEAL**

トースト	きりもち	冷凍ピザ	グラタン	フライあたため
3~5分	4~5分	3~4分	4~6分	3~4分

出力切替(W)      タイマー(分)

5以下に合わせる時は  
6以上まで回してから  
合わせてください。

### あたため目安

※冷凍食品など食品にあたため目安の表示がある場合は、そちらを参考にしてください。  
※焼き加減はお好みで調節してください。

### タイマーつまみ

食品に合わせて時間を調節します。

## 付属品

受け皿 × 1

- 油などが出やすい食品は「受け皿」を使用し、焼き網の上ののせて調理してください。
- 食品は均等に並べてください。「受け皿」がそる原因になります。

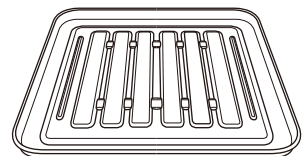

●イラストと実際の製品は多少異なる場合があります。

# 使用設置場所について



警告

- 電源は必ずAC100V・15A以上のコンセントを単独で使用する
- 他の器具と併用するとコンセント部が異常発熱して発火することがあります。
- 水気・湿気の少ないところで使用する
- 感電・故障の恐れがあります。

設置の際は、右図のように距離を確保する

## 壁や家具から離して使用する

- 熱による変色・変形や火災を防ぐためです。  
本体上面は10cm以上、側面・後面は4.5cm以上離してご使用ください。

## 肩より高い位置に設置しない

- 食品を取り出すとき、ドアに手が触れてヤケドの原因になります。

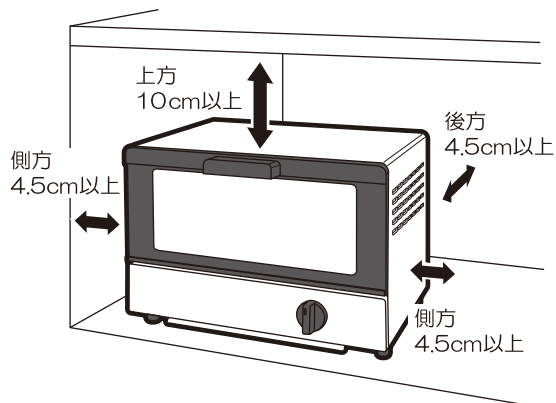

# 使い方



- 初めてご使用の場合に、ニオイや煙が出ることがありますが、ご使用に伴い消えます。念のため、十分に換気を行ってください。  
※この現象は異常ではありません。
- 結束バンドは必ず外してください。

## 1 電源プラグをコンセントに差し込む

- タイマーつまみが「切」になっていることを確認し、電源プラグをコンセントに根元まで確実に差し込んでください。

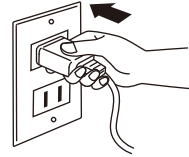

## 2 食品を入れる

- 食品はドアのガラス窓に触れないように、焼き網の中央にできるだけ均等に置いてください。
- ※偏って置くと、部分的に焼けすぎる場合があります。
- ※油の出る食品は、必ず「受け皿」を使用してください。
- ※「受け皿」を使用する際、できるだけ均等に置いてください。
- ※「加熱時間の目安」をご参考ください。

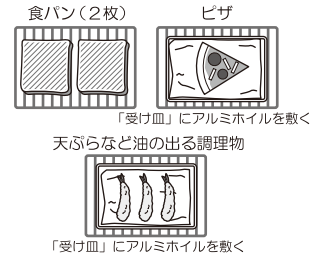

## 3 タイマーつまみを合わせる

- 1目盛りは約1分です。
- 目盛りを「5」以下に合わせるときは「6」以上まで回してから合わせてください。
- 途中で切りたいときは、タイマーつまみを「切」に戻してください。



- 本製品には過熱を防ぐためのサーモスタットが付いています。加熱中にヒーターが自動でついたり消えたりしますが、故障ではありません。ヒーターの灯が消えていても加熱中の場合がありますので、ご注意の上、確認してください。

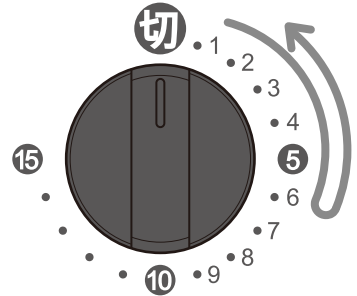









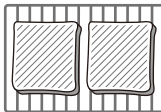

## 4 できあがり。「チーン」と鳴りタイマーが切れます

- 庫内が熱くなっていますので、注意して食品を取り出してください。  
「受け皿」を取り出すときは、ミトンなどをご使用ください。
- ※タイマーが切れたあとも、しばらくタイマーの動作音がある場合がありますが、故障ではありません。
- 使用後は電源プラグをコンセントから抜いてください。
- 本体を持ち運ぶときは、よく冷ましてから持ち運んでください。

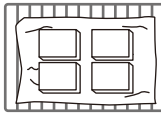
# 加熱時間の目安

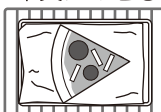
加熱時間はおよその目安です。材料の温度・質・量・室温・湿度などによって異なりますので、焼き具合を見て加熱してください。

 <b>注意</b>	<ul style="list-style-type: none"> <li>●加熱時間を必要以上に長くしないでください。食品が焦げたり、燃える原因になります。</li> <li>●クッキングシートなど、紙状のものは使用しないでください。温度が高くなり、燃える原因になります。</li> </ul>
 <b>お願い</b>	<ul style="list-style-type: none"> <li>●油の出やすい食品は受け皿にアルミホイルを敷いたり、アルミホイルで包んだりしてから加熱してください。</li> </ul>

食品例	加熱時間(分)	受け皿	置き方
トースト 	3～5分	—	2枚まで 
きりもち 	4～5分	— (アルミホイルを敷く)	間隔をあける 
冷凍ピザ 	3～4分	○ (アルミホイルを敷く)	中央にのせる 
グラタン 	4～6分	— (グラタン皿などの 耐熱容器)	中央にのせる 
フライあたため 	3～4分	○ (アルミホイルを敷く)	間隔をあける 

※この目安は予熱がない場合の時間です。予熱がある場合は、タイマー時間を短めに設定してください。  
 ※湿気を含みややすい食品（トーストなど）を加熱する場合は、加熱時間が長くなる場合がありますので、焼き具合を見ながら加熱してください。

## サーモスタットのはたらきについて

- 本製品には過熱を防ぐためのサーモスタットが付いています。加熱中にヒーターが自動でついたり、消えたりしますが、故障ではありません。
- 加熱時間の長い場合は、過熱によりサーモスタットが働き、ヒーターがついたり、消えたりする回数が増えるので、加熱時間が長くなる場合があります。



# お手入れと保管



**警告**

**お手入れの際は、必ず電源プラグをコンセントから抜く**

●感電・ケガをする恐れがあります。

**本体や庫内に水をかけない**

●電気絶縁が悪くなり、感電・ショート・火災の原因になります。

**庫内が冷めてからお手入れする**

●使用後すぐは庫内が熱くなっているため、ヤケドの恐れがあります。

## お手入れについて

電源プラグ		長時間ご使用になると、電源プラグとコンセントの間にホコリや水分が付着することがありますので、電源プラグを抜き、乾いた布で拭き取ってからご使用ください。
本体 (ドア)		汚れがひどい場合は、ぬるま湯が薄めた台所用中性洗剤をふきんに含ませて拭き取っていただくと、汚れが取れやすくなります。また、台所用中性洗剤を使用した場合は、水を含ませたふきんで完全に拭き取った後、さらに乾いたふきんで拭いてください。
庫内		汚れがひどい場合は、ぬるま湯が薄めた台所用中性洗剤をふきんに含ませて拭き取っていただくと、汚れが取れやすくなります。また、台所用中性洗剤を使用した場合は、水を含ませたふきんで完全に拭き取った後、さらに乾いたふきんで拭いてください。ヒーター管は傷つけないようやさしく拭いてください。
受け皿 焼き網 パンくずトレイ		薄めた台所用中性洗剤を柔らかいスポンジに含ませて丸洗いしてください。洗剤が残らないように水で洗い流し、乾いた柔らかいふきんで水分を拭き取って乾燥させてください。

※水や中性洗剤以外では拭かないでください(樹脂や塗装部分に変色、変質する恐れがあります)。

※殺虫用、整髪用などのスプレーをかけないでください。破損・変質の原因になります。

※本体の丸洗いは絶対にしないでください。

※パンくずトレイは汚れたままで使用すると食品などのカスが燃えたり、テーブルが焦げたり、焼きムラの原因になったりしますので、使用後は必ずお手入れをしてください。

### 焼き網の取り外し方

●ドアを全開にした状態で、焼き網を手前に引いてください。【図1】

【図1】

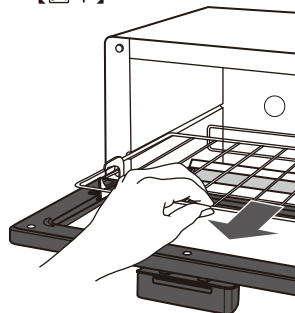

【図2】

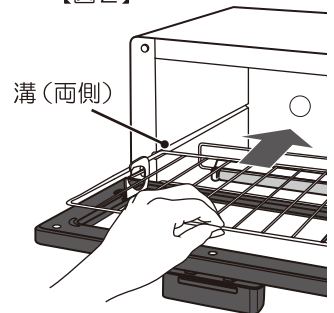

### 焼き網の取り付け方

●ドアを全開にした状態で、両側の溝に焼き網を入れ、奥へ押し込んでください。【図2】

### 《保管について》

●保管の前は、必ずお手入れを行ってください。

●お手入れ後、梱包ケースに入れるかポリ袋を被せて、湿気の少ない場所に保管してください。

# 修理・サービスを依頼いただく前に

故障かなと思ったときは、次のことを調べていただいた上、異常がある場合は使用を中止し故障や事故の防止のため必ず販売店または当社サービスセンターへご相談ください。

こんなとき	お確かめください
電源が入らない・運転しない	●電源が正しく接続されていますか。 ●停電ではありませんか。 ●ご家庭の配電盤のブレーカーが切れていませんか。
焼きムラがひどい うま味焼きあがらない	●パンくずトレイが外れていませんか。 ●パンくずトレイがひどく汚れていませんか。 ●受け皿やアルミホイルの使用 방법이間違っていないですか。
途中でヒーターが消える またはついたり消えたりする	●サーモスタットがはたらき、庫内の温度を調節しているもので、故障ではありません。

上記の処置をしても直らなかった場合は、お買上げの販売店へ点検・修理をご相談ください。

●修理技術者以外の方は絶対に分解や修理・改造をしないでください。

発火したり、異常動作したりしてケガをする恐れがあります。

※修理には特殊な技術が必要です。

## アフターサービス

修理・お手入れ・ご使用方法などについては、まずはお買上げの販売店または当社サービスセンターへご相談ください。

- ①この取扱説明書には保証書が付いています。お買上げの際に販売店より必ず保証欄の「お買上げ年月日」と「販売店印」の記入をお受けください。
- ②保証期間はお買上げ日より1年です。その他詳細は保証書をご覧ください。
- ③保証期間経過後の修理について、修理によって機能が維持できる場合は、お客様のご要望により、有料修理を致します。詳しくはお買上げの販売店にご相談ください。
- ④本製品の補修用性能部品の最低保有期間は製造打切後5年です。この期間は経済産業省の指導によるものです。性能部品とは、その製品の機能を維持するために必要な部品です。

※修理の部品は部品共有化のため、一部仕様や外観色を変更することがあります。

★個人情報の取り扱いについて

株式会社電響社は、お客様よりご提供いただいた個人情報について、適正な管理を行い、修理業務を委託する場合や正当な理由がある場合を除き、お客様の同意が無い限り、第三者への開示または提供は致しません。

## 仕 様

定格電圧	AC100V
定格周波数	50/60Hz
定格消費電力	1000W
外形寸法(約)	幅311×奥行274×高さ223mm
加熱室有効寸法(約)	幅260×奥行207×高さ80mm
製品質量(約)	2.8kg
電源コード長(約)	0.8m

●製品の品質向上のため、予告なく仕様を変更する場合がございます。



**ZEPEAL**  株式会社 **雷響社**

**サービスセンター** (製品の使い方や修理などに関するお問合せ)

**☎:0120-070-440** [受付時間] 10:00~12:00・13:00~17:00  
(土曜、日曜、祝日、当社休業日を除く)

住所:〒601-8347 京都府京都市南区吉祥院観音堂南町1番57号(雷響社サービスセンター) FAX:075-681-0886

Ver.1.1