

人感センサー付 タワーセラミックヒーター

型
番

DTC-L120L

保証書付

このたびは本製品をお買上げいただき、誠にありがとうございます。
この取扱説明書をよくお読みの上、正しくご使用ください。
お読みになったあとは、保証書とともに大切に保管してください。
本製品は家庭用として作られています。ご使用前に、必ず「安全上のご注意」をお読みください。

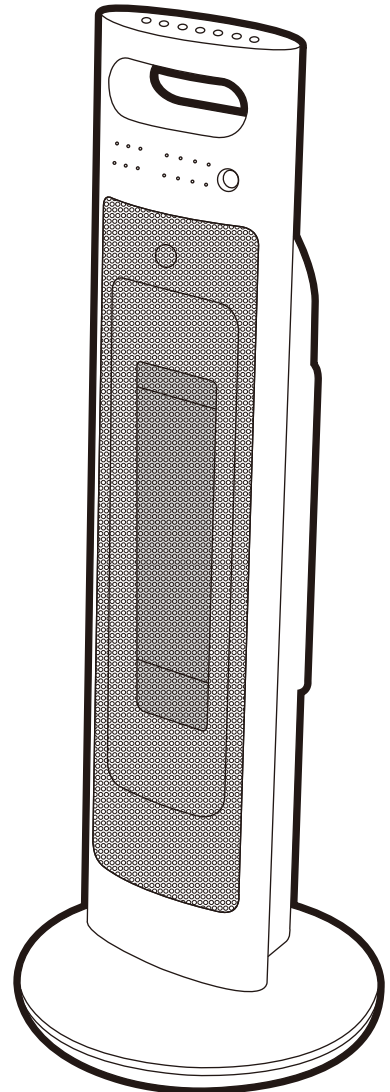



— もくじ —

安全上のご注意	1-2
各部の名称	3
使用設置場所のご注意	3
組み立て方	4
使い方	4-6
人感センサーについて	7
お手入れと保管	8
修理・サービスを依頼いただく前に	9
アフターサービス	10
仕様	10
保証書(持込修理)	11





- イラストと実際の製品は多少異なる場合があります。
- 本製品は日本国内専用です。海外では使用できません。
FOR USE IN JAPAN ONLY.

安全上のご注意









- ご使用前に、「安全上のご注意」をよくお読みの上、正しくご使用ください。
- ここに示した注意事項は、製品を安全に正しくご使用いただき、あなたや他の人々への危害や損害を未然に防止するためのものです。また注意事項は、危険や損害の大きさと切迫の程度を明示するために、誤った取り扱いをすることにより生じることが想定される内容を〔危険〕〔警告〕〔注意〕の3つに区分しています。いずれも安全に関する重要な内容ですので、必ずお守りください。

 危険	取り扱いを誤ると死亡または重傷を負う可能性が高い内容を示します。
 警告	人が死亡または重傷を負う可能性が想定される内容を示します。
 注意	人が傷害を負う可能性および物的損害の発生が想定される内容を示します。

絵表示の例









-   このような絵表示は、してはいけない「禁止」内容です。具体的な内容は図記号の中や文章で示します。
-   このような絵表示は、必ず実行していただく「強制」内容です。具体的な内容は図記号の中や文章で示します。

※お読みになったあとは、ご使用になる方がいつでもお読みいただける場所に必ず保管してください。











 危険	
 絶対に分解や修理・改造をしない ●発火したり、異常動作したりしてケガをする恐れがあります。 分解禁止	 乾燥など他の用途に使用しない ●過熱して発火する恐れがあります。
 お子さまや意思表示が困難な方に使用させたり、乳幼児の手が届くところで使用したりしない ●感電、ケガの原因になります。	 本体に衣類やふとんをかけて使用しない ●過熱して発火する恐れがあります。
 本体に水や飲み物をかけない ●内部に水分が入ると、感電や故障の原因になります。すぐに使用を中止し、お買上げの販売店まで点検をご依頼ください。	 傷んだ電源プラグや電源コードは、絶対に交換・分解・修理・改造をしない ●火災や感電の原因になります。電源プラグや電源コードが破損したときはただちにご使用を中止し、当社サービスセンターにご相談ください。 
 可燃物の近くで使用しない ●カーテンや衣類、ティッシュペーパーなどの可燃物の近くで使用しないでください。火災の原因になります。	

安全上のご注意

警告

 <p>AC100V以外では使用しない ●火災・感電の原因になります。</p>	 <p>ヤケド・低温ヤケドにご注意 ●本製品をご使用いただく際は、ヤケドや低温ヤケドに十分にご注意ください。 ●低温ヤケドとは、比較的低い温度(40℃～60℃)でも長時間、身体の同じ場所が温められていると、ヤケドと同じ症状を起こすことを言います。 ●特に、乳幼児、お子様、高齢者、病気などでご自分の意思表示ができない方、皮膚感覚の弱い方、深酒や眠気を誘う薬(睡眠薬、風邪薬など)を服用されたり、疲労の激しい方は、単独で使用しないでください。</p>
 <p>濡れた手で、電源プラグやコンセントに触らない ●ヤケド・感電・ケガの恐れがあります。</p> <p>濡れ手禁止</p>	 <p>梱包用ポリ袋などは、幼児の手の届かないところに保管する ●被るなどすると、口や鼻をふさぎ、窒息の原因になります。</p>
 <p>犬や猫など、ペットの暖房として使用しない ●ペットが本体やコードを傷め、火災の恐れがあります。</p>	 <p>お手入れの際や使用時以外は、電源プラグをコンセントから抜く ●ケガやヤケド、絶縁劣化による感電・漏電火災の原因になります。</p>
 <p>定格15A以上のコンセントを単独で使用する(延長コード・電源タップ・タコ足配線などの状態で使用しない) ●他の機器と併用すると、分岐コンセント部が異常発熱して発火する恐れがあります。</p>	 <p>プラグを抜く</p>
 <p>持ち運びの際は、必ず電源を切る ●ヤケドの恐れがあります。</p>	

注意

 <p>吸気・吹出口や隙間にピンや針金などの金属物や異物、指を入れない ●感電や異常動作して、ケガや故障する恐れがあります。 ●異物が入ったときは、使用を中止しお買上げの販売店または当社サービスセンターにご相談ください。</p>	 <p>運転中に電源プラグをコンセントから抜かない ●感電・ショート・故障の原因になります。</p>
 <p>使用中や使用直後は吹出口などの高温部に触れない、手を近づけない ●ヤケドの原因になります。</p>	 <p>電源コードを傷付けたり、破損させたり、加工したり、無理に曲げたり、引っ張ったり、ねじったり、束ねたりしない ●重いものをのせたり、挟み込んだり、加工したりすると、電源コードが破損し、火災・感電の原因になります。</p>
 <p>長時間同じところを温め続けない ●比較的低い温度でも長時間皮膚の同じ場所を温めると低温ヤケドを起こす恐れがあります。</p>	 <p>電源コードや電源プラグが傷んだり、コンセントの差し込みがゆるかったりするときは使用しない ●感電・ショート・発火の原因になります。</p>
 <p>次のような場所、環境では使用しない 故障の原因になります ●濡れている場所 ●異常な高温・低温下などの環境 ●油や薬品のかかるところ ●火気など熱源の近く</p>	 <p>使用時以外は、電源プラグをコンセントから抜く ●ケガやヤケド、絶縁劣化による感電・漏電火災の原因になります。</p> <p>プラグを抜く</p>
 <p>スプレー(殺虫剤、整髪用、掃除用など)をかけない ●変形・破損する恐れがあります。</p>	 <p>電源プラグを抜くときは電源コードを持たずに必ず先端の電源プラグを持って引き抜く ●感電・ショートして発火する恐れがあります。</p>
	 <p>製品は定期的にお手入れをする ●ホコリや汚れがたまると、発火・発煙・暖房効率の低下などの恐れがあります。</p>

各部の名称

前面

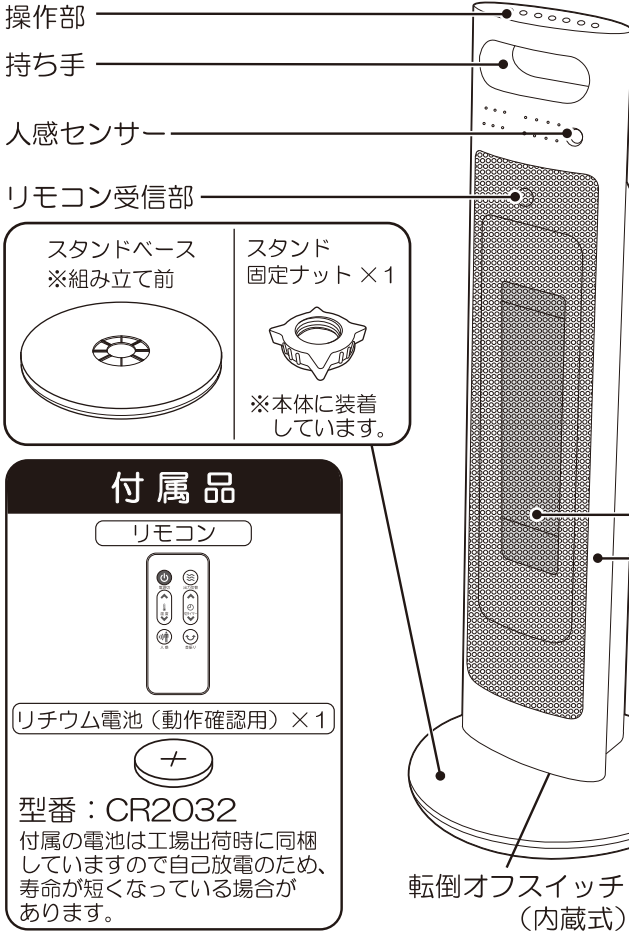

後面

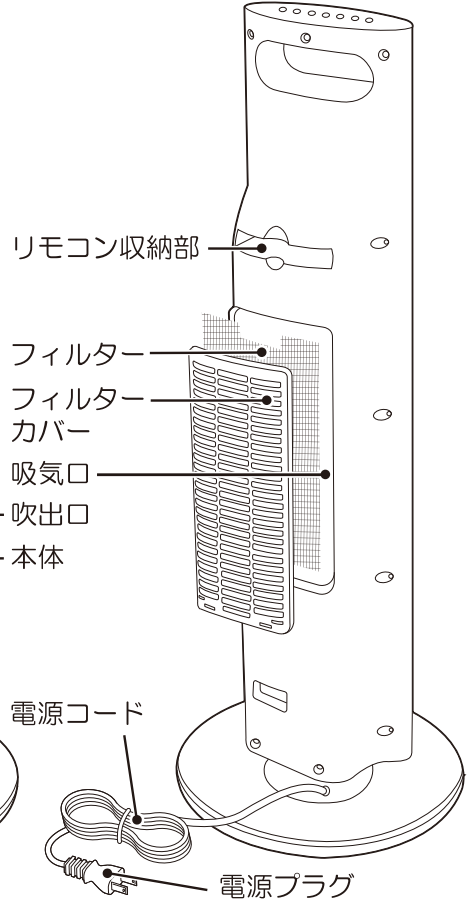

首振り角度	左右(自動)約80度
-------	------------

●イラストと実際の製品は多少異なる場合があります。

使用設置場所のご注意

ご使用になる場所の安全性をご確認ください。
本体は水平で安定した場所でご使用ください。

- 本体前面及び上面はそれぞれ1m以内、側面は20cm
後面は10cm以内に可燃性の物（カーテンや家具、
書籍など）が無いことをご確認ください。
※本体の上に乗ったり、物をのせたりしないでください。
※ホコリ、油の多い場所では使用しないでください。

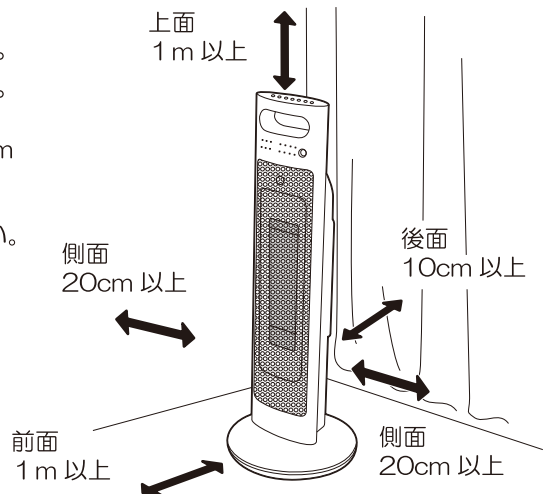

組み立て方



スタンドベースを取り付けずに運転させないでください。

- 火災・感電・ヤケド、故障の原因になります。

1

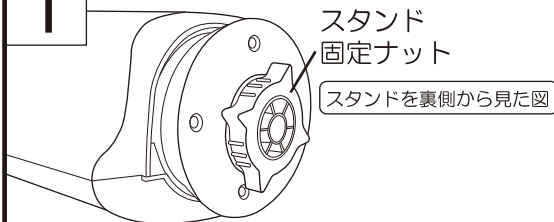

「スタンド固定ナット」を本体から取り外します。

2

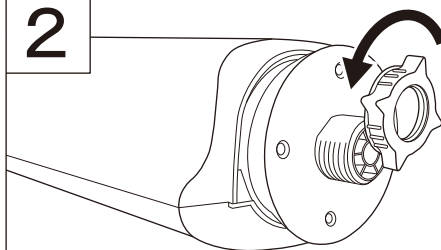

「スタンド固定ナット」を反時計回りに回して、本体から取り外してください。

3

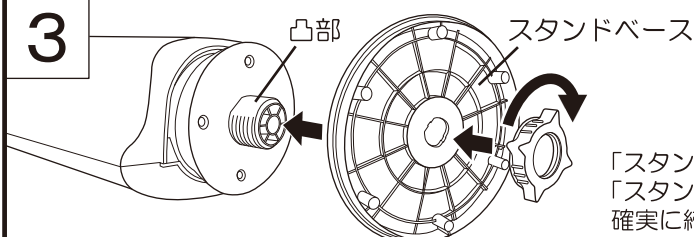

「スタンドベース」を本体の凸部に差し込み、「スタンド固定ナット」を時計回りに回して、確実に締め付けてください。

※スタンドベースを外すときは、「組み立て方」の逆の手順で取り外してください。

使い方



●初めてご使用の場合や、シーズンオフなど長期間使用しなかった場合に、ニオイが出ることがありますが、ご使用に伴い消えます。念のため、十分に換気を行ってください。

※この現象は異常ではありません。

- 6時間自動オフタイマー（切り忘れ防止機能について）

運転開始後、連続して6時間運転すると自動的に運転を停止します。再度運転を開始する場合は、「切/入」ボタンを押してください。

※人感センサー自動感知運転中は、6時間自動オフタイマーははたらきません。

- 転倒オフスイッチは、本体内蔵式です。製品本体が傾いたときにはたらきます。

傾けると安全上通電しなくなります。

※水平で安定した場所に置いてください。

電源プラグをコンセントに差し込む

- 電源コードは必ずほどいた状態でご使用ください。

結んだり、束ねたりしたままご使用されますと、発熱や発火の恐れがあります。



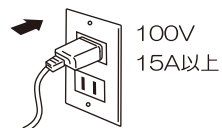







- コンセントに電源プラグを根元まで確実に差し込んでください。

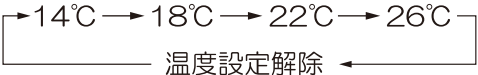

使用中や使用直後は吹出口などの高温部に触れない

- ヤケドの原因になります。

使い方

操作ボタン	機能説明
 切/入	<p>「切/入」ボタン</p> <p>「切/入」ボタンを押すと運転を開始します。もう一度押すと、運転を停止します。</p>
 出力切替	<p>「出力切替」ボタン</p> <p>「出力切替」ボタンを押すたびに出力が順送りで変わります。表示ランプを見ながら操作してください。</p> <div style="text-align: right;">  <p>弱(800W) 強(1200W)</p> </div>
 ECO	<p>「ECO」ボタン</p> <p>「ECO」ボタンを押すとECOモードに切り替わります。</p> <ul style="list-style-type: none"> ●室温が18℃以下になると出力が自動的に「強」運転になります。 ●室温が18℃～22℃の間では、出力が自動的に「弱」運転になります。 ●室温が22℃以上になると、自動的に運転が停止します。 <p>※ECOモード中は、「切/入」ボタン・「切タイマー」ボタン以外の操作はできません。</p> <p>※本体回りの室温を計測しているため、実際の室温と誤差が生じる場合があります。</p> <div style="text-align: center;">  <p>「強」運転 「弱」運転 電源「切」</p> <p>18℃ 22℃ 室温</p> </div>
 温度	<p>「温度」</p> <p>「温度」ボタンを押すと室温を測定し運転を開始します。表示ランプを見ながら操作してください。室温が測定以上の温度になると運転が停止します。</p> <p>※本体回りの室温を計測しているため、実際の室温と誤差が生じる場合があります。</p> <div style="text-align: center;">  <p>14℃ → 18℃ → 22℃ → 26℃</p> <p>温度設定解除</p> </div>
 切タイマー	<p>「切タイマー」ボタン</p> <p>「切タイマー」ボタンを押すとタイマー時間が順送りで作ります。表示ランプを見ながら操作してください。</p> <div style="text-align: center;">  <p>1時間 → 2時間 → 4時間 → 6時間</p> <p>タイマーセット解除(連続運転)</p> </div>
 首振り	<p>「首振り」ボタン</p> <p>「首振り」ボタンを押すと、首振りを開始します。もう一度押すと停止します。</p>
 人感	<p>「人感」ボタン</p> <p>「人感」ボタンを押すと人感センサー表示ランプが点灯し、自動(センサー)運転を開始します。もう一度押すと解除されます。</p> <p>※人感センサー作動中は首振り運転はできません。</p>

使い方

使用後は電源を切り、電源プラグをコンセントから抜く

- 運転中や人感センサー運転中(待機状態)に電源プラグをコンセントから抜かないでください。
感電・ショート・故障の原因になります。
- 使用時以外は、電源プラグをコンセントから抜いてください。
ケガやヤケド、絶縁劣化による感電・漏電火災の原因になります。

リモコン

リモコンの送信部を本体のリモコン受信部に向けて、ボタンを押してください。

- ボタンの機能は本体側と同じです。
- リモコンの使用できる範囲は約6mです。

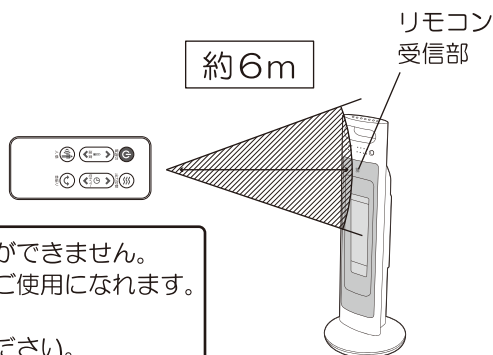

注意

- 安全のため、リモコンでは電源を入れることができません。
本体の電源が入っているときのみリモコンをご使用になれます。
- リモコンの送信部に傷を付けないでください。
- リモコンのボタンを2個同時に押さないでください。
- リモコンを落としたり、踏んだり、液状のものをかけたりしないでください。

※次のところではリモコンの操作ができないことがあります。

- 本体のリモコン受信部とリモコンの間に障害物があるところ。
- インバーター照明器具などを使用しているところ。
- 本体のリモコン受信部に直射日光などの強い光が当たるところ。

電池の入れ替え(リチウム電池:CR2032)

- 1** リモコン裏側の下部にあるホルダーをツメで①を押しながら、②の方向へ引いてください。

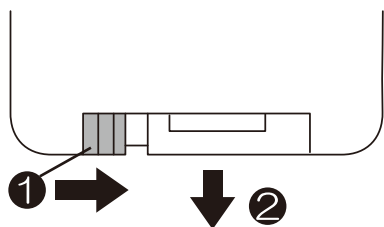

- 2** 付属のリチウム電池(CR2032)の+を上にしてホルダーに乗せ、ホルダーを「カチッ」と音がするまで押し込みます。

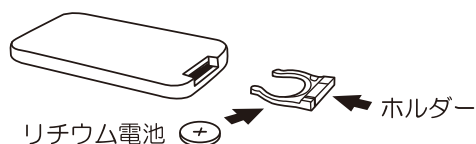

お願い

- 動作しにくくなった場合は、新しい電池と交換してください。
- 液もれによる故障の恐れがあるため、長時間使用しないときは電池を取り出してください。
- もし液もれが起った場合は、液をよく拭き取ってから新しい電池を入れてください。
- 使用済みの電池は、お住まいの地域のゴミ分別方法に従って廃棄してください。
- 「+・-」を正しく入れてください。

人感センサーについて

- 本製品には、感知範囲に入ると反応する人感センサーを搭載しています。

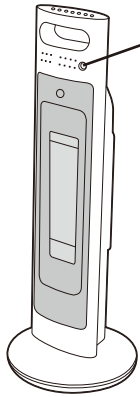

人感センサー

「人感」ボタンを押すと自動（センサー）運転を開始します。

※人感センサー作動中は首振り運転はできません。

感知範囲に入ると

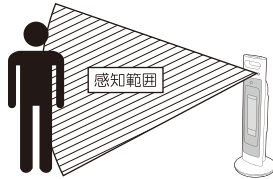

自動的に運転を開始します。
(LEDランプ:点灯)

感知範囲から人が出る

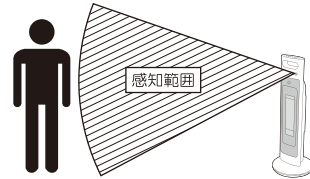

約5分経過すると運転を停止
します。(LEDランプ:点滅)



注意

- 感知範囲に人がいても、動きが小さい場合、反応しないことがあります。
- 速い速度で感知範囲内を通過した場合、反応しないことがあります。
- 人以外でも、ペットや風になびくもの、動くものを感知する場合がありますので、センサー付近にものを置かないでください。
- まれに太陽光や白熱電球などの照明光でも反応することがあります。

人感センサー感知範囲

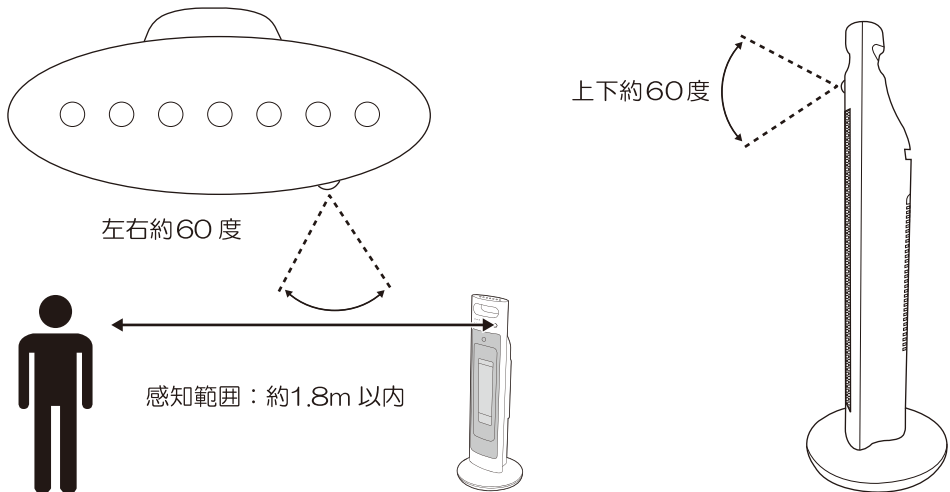

注意

人感センサーの特性上、室温が高かったり、センサーが汚れていたりすると、センサーの感度が鈍くなる場合があります。

お手入れと保管





お願い

定期的にお手入れを行ってください。

- ホコリや汚れがたまると、発火・発煙・暖房効率の低下などの恐れがあります。

- 電源を切り、電源プラグを抜いて、本体が十分に冷えたことを確認してから、お手入れしてください。

お手入れについて

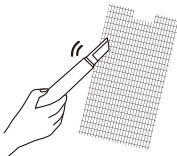
電源プラグ		長時間ご使用になると、電源プラグとコンセントの間にホコリや水分が付着することがありますので、電源プラグを抜き、乾いた布で拭き取ってご使用ください。
本体 (人感センサー)		汚れがひどいときは薄めた中性洗剤を染み込ませた柔らかい布で拭いてから、乾いた布で拭き取ってください。シンナーやベンジンで拭かないでください。
フィルター		フィルターを本体から取り外し、ホコリを掃除機で吸い取ってください。

※水や中性洗剤以外では拭かないでください（樹脂や塗装部分に変色、変質する恐れがあります）。
※殺虫用、整髪用などのスプレーをかけないでください。破損・変質の原因になります。

フィルターカバーの取り外し方

- フィルターカバーの下部を引きだすように取り外します。【図1】

フィルターカバーの取り付け方

- ①上部の穴（2カ所）にフィルターカバーのツメを差し込みます。
- ②下部の穴（2カ所）にフィルターカバーのツメを矢印の方向に押し込み、フィルターカバーが「カチッ」と音がするまで確実に取り付けてください。【図2】

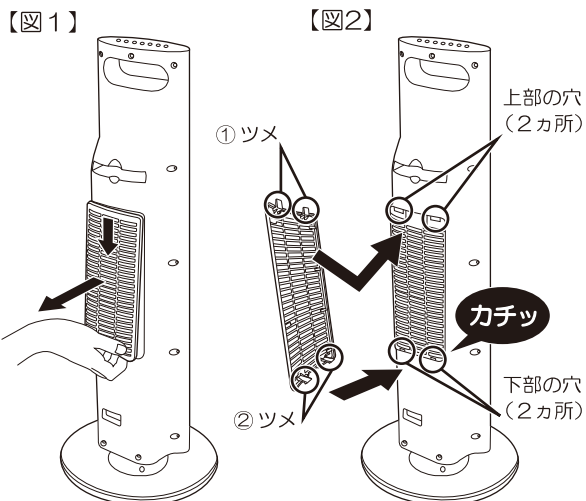

《保管について》

- 保管の前は、必ずお手入れを行ってください。
- お手入れ後、梱包ケースに入れるかポリ袋を被せて、湿気の少ない場所に保管してください。

修理・サービスを依頼いただく前に

故障かなと思ったときは、次のことを調べていただいた上、異常がある場合は使用を中止し必ず販売店または当社サービスセンターへご相談ください。

症状	原因と対策
電源が入らない 運転しない	<ul style="list-style-type: none">●電源が正しく接続されていない。 →電源プラグをコンセントにしっかりと根元まで差し込んでください。●転倒オフスイッチが作動している。 →水平で安定した場所でご使用ください。
「切/入」ボタンを押してもファンがすぐに止まらない	異常ではありません。 温風運転のときは、「切/入」ボタンを押してもファンはすぐに止まりません。 機器保護のために約30秒間は送風運転を行います。また、温度設定運転・人感センサー運転で温風が止まったときも約30秒間送風運転を行います。
電源が勝手に切れる	本製品には温度過昇防止用保護装置が付いています。 保護装置がはたらいた場合は、電源プラグをコンセントから抜き、本体が冷めてから次の点検を行った後、使用を再開してください。 <ul style="list-style-type: none">●フィルターがホコリなどで詰まっている。 →フィルターのお手入れを行ってください。●吸込、吹出口がふさがれている。 →吸込、吹出口は絶対にふさがらないでください。
電源プラグが熱くなる	<ul style="list-style-type: none">●コンセントの差し込みがゆるくなっている。 →コンセントがゆるい場合は使用を中止してください。●延長コード、タコ足配線などの状態で使用している。 →延長コード、タコ足配線などの状態での使用は避け、電源プラグをコンセントに直接差し込んでください。 通常でも電源プラグは約40～50℃程度の熱を持ちます。 異常ではありません。
本体をゆらすと球が転がるような「カラカラ」音がする	「転倒オフスイッチ」の動作音です。 異常ではありません。

《お知らせ》

長期間のご使用にともない、吹出口付近の色が退色することがありますがご使用に支障はありません。

上記の処置をしても直らなかった場合は、お買上げの販売店へ点検・修理をご相談ください。

●絶対に分解や修理・改造をしないでください。

発火したり、異常動作したりしてケガをする恐れがあります。

※修理には特殊な技術が必要です。

アフターサービス

修理・お手入れ・ご使用方法などについては、まずはお買上げの販売店または当社サービスセンターへご相談ください。

- ①この取扱説明書には保証書が付いています。お買上げの際に販売店より必ず保証欄の「お買上げ年月日」と「販売店印」の記入をお受けください。
- ②保証期間はお買上げ日より1年です。その他詳細は保証書をご覧ください。
- ③保証期間経過後の修理について、修理によって機能が維持できる場合は、お客様のご要望により、有料修理を致します。詳しくはお買上げの販売店にご相談ください。
- ④本製品の補修用性能部品の最低保有期間は製造打切後6年です。この期間は経済産業省の指導によるものです。性能部品とは、その製品の機能を維持するために必要な部品です。

※修理の部品は部品共有化のため、一部仕様や外観色を変更することがあります。

★個人情報の取り扱いについて

株式会社電響社は、お客様よりご提供いただいた個人情報について、適正な管理を行い、修理業務を委託する場合や正当な理由がある場合を除き、お客様の同意が無い限り、第三者への開示または提供は致しません。

仕 様

定格電圧	AC100V
定格周波数	50/60Hz
消費電力	1200W
安全装置	温度過昇防止装置：温度ヒューズ84℃
	転倒オフスイッチ
	切り忘れ防止機能：6時間自動オフタイマー
製品寸法(約)	幅245×奥行245×高さ686mm
製品質量(約)	2.2kg
電源コード長(約)	1.8m

- 製品の品質向上のため、予告なく仕様を変更する場合がございます。

 株式会社 電響社

サービスセンター（製品の使い方や修理などに関するお問合せ）

 **0120-070-440** [受付時間] 10:00～12:00・13:00～17:00
（土曜、日曜、祝日、当社休業日を除く）

住所：〒601-8347 京都府京都市南区吉祥院観音堂南町1番57号（電響社サービスセンター） FAX:075-681-0886