

人感センサー付 タワーセラミックヒーター

型番 **DTC-L120N**

保証書付

このたびは本製品をお買い上げいただき誠にありがとうございます。
この取扱説明書をよくお読みの上、正しく安全にご使用ください。
お読みになったあとは保証書は「お買い上げ日・販売店名」などの記入を確かめ取扱説明書とともに大切に保管してください。
また、本製品は家庭用として作られています。ご使用前に、必ず「安全上のご注意」をお読みください。

もくじ

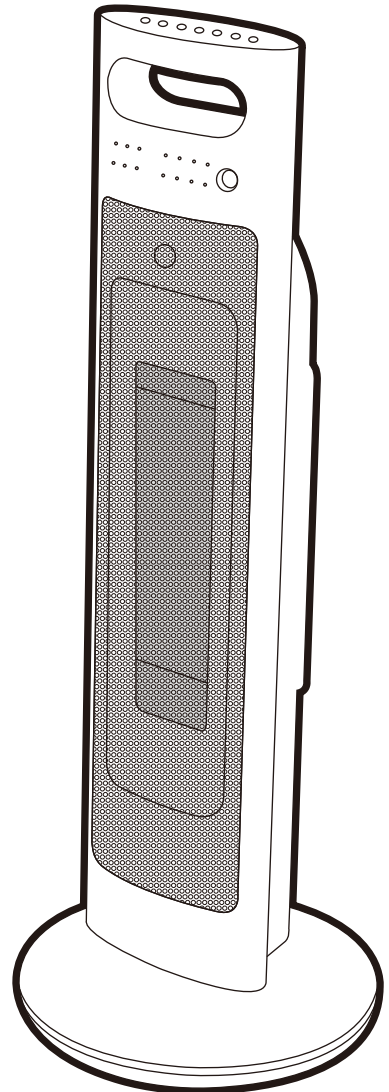

安全上のご注意	1-2
各部の名称	3
使用設置場所のご注意	3
組み立て方	4
使い方	4-6
人感センサーについて	7
お手入れと保管	8
修理・サービスを依頼いただく前に	9
アフターサービス	10
仕様	10
保証書(持込修理)	11







- イラストと実際の製品は多少異なる場合があります。
- 本製品は日本国内専用です。海外では使用できません。
FOR USE IN JAPAN ONLY.

安全上のご注意







- ご使用前に、「安全上のご注意」をよくお読みの上、正しく安全にお使いください。
- ここに示した注意事項は、あなたや他の人々への危害や財産の損害を未然に防止するため、必ずお守りいただかなければならないことを説明しています。また注意事項は、危険や損害の大きさと切迫の程度を明示するために、誤った取り扱いをすることにより生じると想定される内容を[危険][警告][注意]の3つに区分しています。いずれも安全に関する重要な内容ですので、必ずお守りください。

 危険	取り扱いを誤ると死亡または重傷を負う可能性が高い内容を示します。
 警告	人が死亡または重傷を負う可能性が想定される内容を示します。
 注意	人が傷害を負う可能性および物的損害の発生が想定される内容を示します。

絵表示の例

-   このような絵表示は、してはいけない「禁止」内容です。
具体的な内容は図記号の中や文章で示します。
-   このような絵表示は、必ず実行しなければならない内容です。
具体的な内容は図記号の中や文章で示します。

※お読みになったあとは、ご使用になる方がいつでもお読みいただける場所に必ず保管してください。

 危険	
 絶対に分解や修理・改造をしない ●発火や異常動作して感電・災害・ケガにつながる恐れがあります。 分解禁止	 可燃物の近くで使用しない ●カーテンや衣類、ティッシュペーパーなどの可燃物の近くで使用しないでください。火災の原因になります。
 お子さまや意思表示が困難な方に使用させたり、乳幼児の手が届くところで使用したりしない ●ヤケド・感電・火災の恐れがあります。	 乾燥など他の用途に使用しない ●過熱して発火する恐れがあります。
 就寝時に使用しない ●火災・ヤケド・低温ヤケド・脱水症状を起こす恐れがあります。	 本体に衣類やふとんをかけて使用しない ●過熱して発火する恐れがあります。
 本体に水や飲み物をかけない ●内部に水分が入ると、感電や故障の原因になります。ただちにご使用を中止し、お買上げの販売店または当社サービスセンターにご相談ください。	 スプレー缶など、引火性のものを本体の近くに置かない ●爆発や火災の原因になります。
 湿気の多いところや水のかかるところへ設置しない ●ショートなどによる感電・火災・故障の原因になります。 水ぬれ禁止	 傷んだ電源プラグや電源コードは、絶対に交換・分解・修理・改造をしない ●ショートなどによる感電や火災の原因になります。破損したときはただちにご使用を中止し、販売店または当社サービスセンターにご相談ください。

 警告	
 AC100V以外では使用しない ●発熱による火災・感電の原因になります。	 電源プラグを濡れた手で抜き差ししない ●感電の原因になります。 濡れ手禁止

安全上のご注意

警告



犬や猫など、ペットの暖房として使用しない
●ペットが本体やコードを傷め、火災につながる恐れがあります。



梱包用ポリ袋などは、幼児の手の届かないところに保管する
●被るなどすると、口や鼻をふさぎ、窒息の原因になります。



定格15A以上のコンセントを単独で使用し、定格を超える使い方をしない(延長コード・電源タップ・タコ足配線などの状態で使用しない)
●他の機器と併用したり、定格を超えたりすると分岐コンセント部が異常発熱して発火する恐れがあります。



プラグを抜く

異常時(大きな騒音や振動など)は、運転を中止して電源プラグを抜く
●お買上げの販売店または当社サービスセンターにご相談ください。
●異常のまま運転を続けると故障・感電・火災の原因になります。



ヤケド・低温ヤケドにご注意

●本製品をご使用いただく際は、ヤケドや低温ヤケドに十分にご注意ください。
●低温ヤケドとは、比較的低い温度(40℃～60℃)でも長時間、身体の同じ場所が温められていると、ヤケドと同じ症状を起こすことを言います。
●特に、乳幼児、お子さま、高齢者、病气などでご自分の意思表示ができない方、皮膚感覚の弱い方、深酒をされた方や眠気を誘う薬(睡眠薬、風邪薬など)を服用された方、疲労の激しい方は、単独で使用しないでください。



持ち運びの際は、必ず電源を切る
●ヤケドの恐れがあります。



プラグを抜く

お手入れ・収納などをする際は、電源プラグをコンセントから抜く
●予期せぬ要因で動作し、ケガ・感電の原因になります。

注意



吸気口・吹出口や隙間にピンや針金などの金属物や異物、指を入れない
●感電や異常動作して、ケガや故障する恐れがあります。
●異物が入ったときは、ただちに使用を中止しお買上げの販売店または当社サービスセンターにご相談ください。



電源プラグや電源コードが傷んでいる場合、ゆるんだコンセントで差し込みが不完全な場合は使用しない
●ショートなどによる感電や発火の原因になります。
※電源プラグは根元まで確実に差し込んでください。



使用中や使用直後は吹出口などの高温部に触れない、手を近づけない
●ヤケドの原因になります。



電源プラグや電源コードの損傷につながる次のようなことはしない
(傷つける・加工する・熱器具に近づける・無理に曲げる・ねじる・引っ張る・束ねた状態で使用する・重いものをのせる など)
●ショートなどによる感電や発火の原因になります。電源プラグや電源コードが破損したときは、ただちに使用を中止し、当社サービスセンターにご相談ください。
※電源コードを束ねている結束バンドは必ず外してご使用ください。



長時間同じところを温め続けたい
●比較的低い温度でも長時間皮膚の同じ場所を温めていると低温ヤケドを起こす恐れがあります。



次のような場所、環境では使用しない故障の原因になります
●屋外
●水がかかるところや温度が高いところ
●異常な高温・低温などの環境
●ホコリや金属片の多いところ
●油や薬品のかかるところ
●ガスレンジや引火性スプレーのあるところ
●火気など熱源の近いところ
●直射日光のあたるところ



プラグを抜く

使用時(連続運転、人感センサー運転、人感センサー待機状態など)以外は、電源プラグをコンセントから抜く

●ケガやヤケド、電源コードなどの絶縁劣化による感電・漏電火災の原因になります。



畳や床などの上でスタンドベースを引きずらない
●畳や床を傷つける恐れがあります。



電源プラグを抜くときは電源コードを持たずに必ず先端の電源プラグを持って引き抜く
●電源コードが断線してショートなどによる感電や発火の原因になります。



スプレー(殺虫剤、整髪料、掃除用洗剤など)をかけない
●変形・破損する恐れがあります。



製品は定期的にお手入れをする
●ホコリや汚れがたまると、発火・発煙・暖房効率の低下などにつながる恐れがあります。



運転中や人感センサー運転中(待機状態)に電源プラグをコンセントから抜かない
●故障の原因になります。



首振りがさまたげられたりしない安定した場所を使用する
●予期せぬ事故につながる恐れがあります。

各部の名称

前面

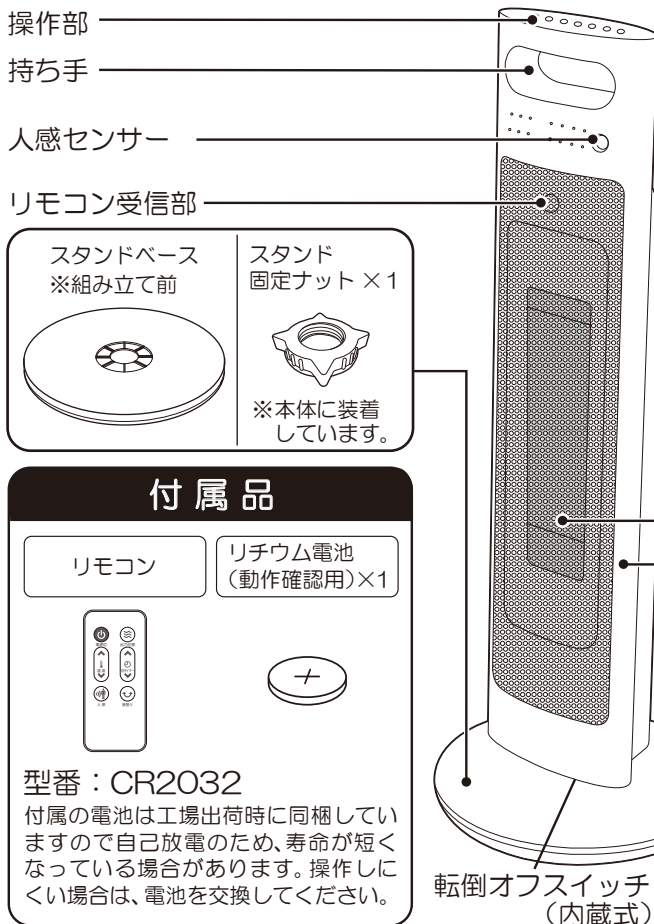

後面

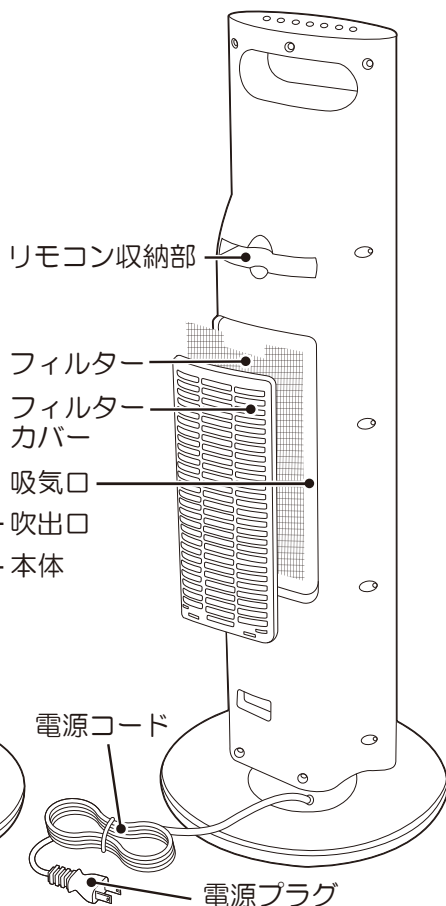

●イラストと実際の製品は多少異なる場合があります。

首振り角度	左右(自動)約80度
-------	------------

使用設置場所のご注意

ご使用になる場所の安全性をご確認ください。
本体は水平で安定した場所でご使用ください。

- 本体前面及び上面はそれぞれ1m以内、側面は20cm以内、後面は10cm以内に可燃性の物（カーテンや家具、書籍など）が無いことをご確認ください。
※本体の上に乗ったり、物をのせたりしないでください。
※ホコリの多いところ、油のかかるところでは使用しないでください。

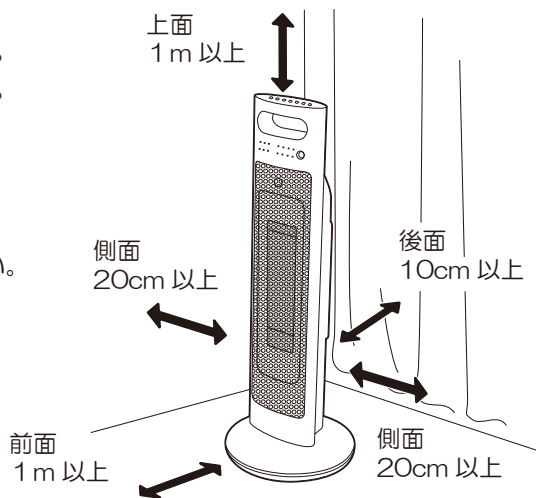

組み立て方



お願い

スタンドベースを取り付けずに運転させないでください。
●火災・感電・ヤケド、故障の原因になります。



注意

スタンド固定ナットはスタンド裏側に取り付けられています。
スタンド固定ナットを外さないとスタンドベースは取り付けられません。

1

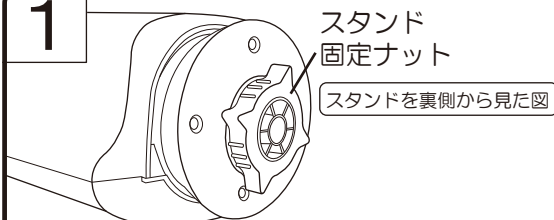

「スタンド固定ナット」を本体から取り外します。

2

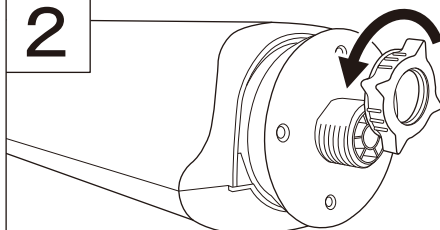

「スタンド固定ナット」を反時計回りに回して、本体から取り外してください。

3

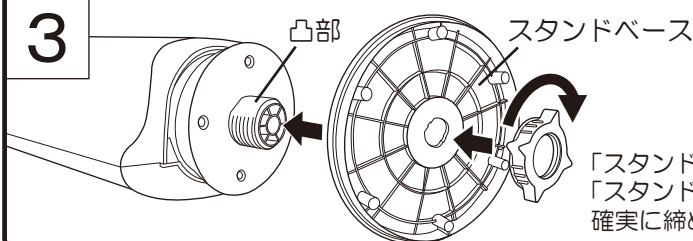

「スタンドベース」を本体の凸部に差し込み、「スタンド固定ナット」を時計回りに回して、確実に締め付けてください。

※スタンドベースを外すときは、「組み立て方」の逆の手順で取り外してください。

使い方



お願い

●初めてご使用の場合や、シーズンオフなど長期間使用しなかった場合に、ニオイが出ることがありますが、ご使用に伴い消えます。念のため、十分に換気を行ってください。
※この現象は異常ではありません。

●6時間自動オフタイマー（切り忘れ防止機能について）
運転開始後、連続して6時間運転すると自動的に運転を停止します。再度運転を開始する場合は、「切/入」ボタンを押してください。

※人感センサー自動感知運転中は、6時間自動オフタイマーははたらきません。

●転倒オフスイッチは、本体内蔵式です。製品本体が傾いたときにはたらきます。傾けると転倒オフスイッチが作動し、通電しなくなります。
※本体は水平で安定した場所に置いてください。

電源プラグをコンセントに差し込む



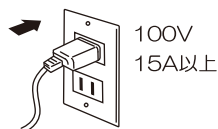







- 電源コードは必ずほどいた状態でご使用ください。
結んだり、束ねたりしたままご使用されますと、発熱や発火の恐れがあります。
- コンセントに電源プラグを根元まで確実に差し込んでください。

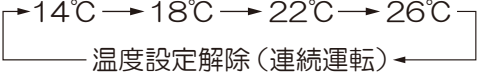

注意

使用中や使用直後は吹出口などの高温部に触れない、手を近づけない
●ヤケドの原因になります。

使い方

操作ボタン	機能説明
 切/入	<p>「切/入」ボタン</p> <p>「切/入」ボタンに触れると運転を開始します。もう一度触れると、運転を停止します。</p>
 出力切替	<p>「出力切替」ボタン</p> <p>「出力切替」ボタンに触れるごとに出力が順送りで変わります。</p> <p>出力切替表示ランプを見ながら操作してください。</p> <div style="text-align: right;">  </div>
 ECO	<p>「ECO」ボタン</p> <p>「ECO」ボタンに触れるとECOモードに切り替わります。</p> <ul style="list-style-type: none"> ●室温が18℃以下になると出力が自動的に「強」運転になります。 ●室温が18℃～22℃の間では、出力が自動的に「弱」運転になります。 ●室温が22℃以上になると、自動的に運転が停止します。 <p>※ECOモード中は、「切/入」ボタン・「切タイマー」ボタン・「首振り」ボタン以外の操作はできません。</p> <p>※本体周辺の温度を感知しているため、実際の室温と誤差が生じる場合があります。</p> <div style="text-align: center;">  </div>
 温度	<p>「温度」ボタン</p> <p>「温度」ボタンに触れると本体周辺の温度を感知し運転を開始します。温度表示ランプを見ながら操作してください。設定温度に達すると、自動的に運転が停止します。</p> <p>※本体周辺の温度を感知しているため、実際の室温と誤差が生じる場合があります。</p> <div style="text-align: center;">  </div>
 切タイマー	<p>「切タイマー」ボタン</p> <p>「切タイマー」ボタンに触れるとタイマー時間が順送りで変わります。切タイマー表示ランプを見ながら操作してください。設定時間に達すると、自動的に運転が停止します。</p> <div style="text-align: center;">  </div>
 首振り	<p>「首振り」ボタン</p> <p>「首振り」ボタンに触れると、首振りを開始します。もう一度触れると停止します。</p>
 人感	<p>「人感」ボタン</p> <p>「人感」ボタンに触れると人感センサー人感センサー表示ランプが点灯し、自動(センサー)運転を開始します。もう一度触れると解除されます。</p> <p>※人感センサー作動中は首振り運転はできません。</p>

使い方

使用後は電源を切り、電源プラグをコンセントから抜く

- 運転中や人感センサー運転中(待機状態)に電源プラグをコンセントから抜かないでください。故障の原因になります。
- 使用時(連続運転、人感センサー運転、人感センサー待機状態など)以外は、電源プラグをコンセントから抜いてください。ケガやヤケド、電源コードなどの絶縁劣化による感電・漏電火災の原因になります。

リモコン

リモコンの送信部を本体のリモコン受信部に向けて、ボタンを押して操作してください。

- ボタンの機能は本体側と同じです。
- リモコンの使用できる範囲は約6mです。

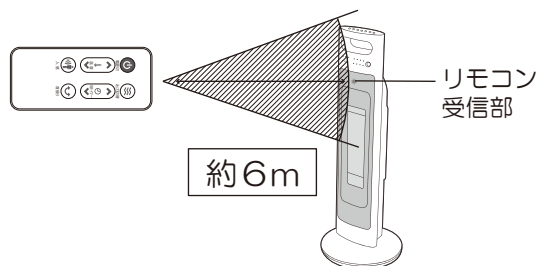

- 安全のため、リモコンでは電源を入れることができません。本体の電源が入っているときのみリモコンをご使用になれます。
- リモコンの送信部に傷を付けないでください。
- リモコンの操作ボタンを2個以上同時に押さないでください。
- リモコンを落としたり、踏んだり、液状のものをかけたりしないでください。

- ※次の場合ではリモコンの操作ができないことがあります。
- 本体のリモコン受信部とリモコンの間に障害物がある場合。
- インバーター照明器具などを使用している場合。
- 本体のリモコン受信部が直射日光や照明器具などの強い光に照らされている場合。

リモコン電池の入れ替え(リチウム電池:CR2032)

- 1 リモコン裏側の下部にあるホルダーの①をツメで押しながら、②の方向へ引いてください。

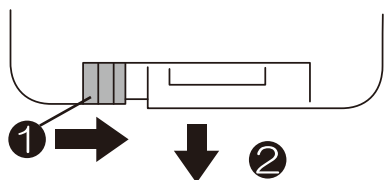

- 2 付属のリチウム電池(CR2032)の+を上にしてホルダーに乗せ、ホルダーを「カチッ」と音がするまで押し込みます。

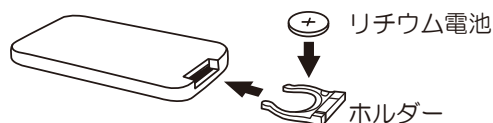

- 動作しにくくなった場合は、新しい電池と交換してください。
- 液もれによる故障の恐れがあるため、長期間使用しないときは電池を取り出してください。
- 液もれが起った場合は、液をよく拭き取ってから新しい電池を入れてください。
- 使用済みの電池は、お住まいの地域のゴミ分別方法に従って廃棄してください。
- 電池の「+・-」を間違えないように正しく入れてください。



- 電池を火の中に入れて、加熱・分解・改造をしない
- 発熱・破裂による液もれやケガの原因になります。
- リモコンや電池は乳幼児の手の届くところに置かない
- 電池の誤飲の原因になります。
- 万一、電池を飲み込んだ場合は、ただちに医師に相談してください。

人感センサーについて

●本製品には、感知範囲に入ると反応する人感センサーを搭載しています。

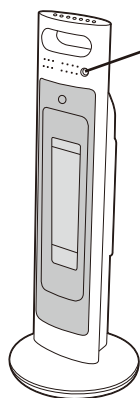

人感センサー

「人感」ボタンに触れると自動(センサー)運転を開始します。

※人感センサー作動中は首振り運転はできません。

感知範囲に入ると

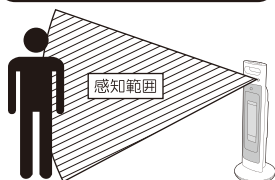

自動的に運転を開始します。
(LEDランプ:点灯)

感知範囲から人が出る

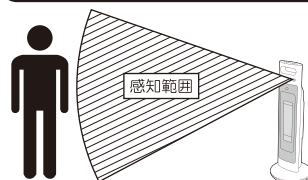

約5分経過すると運転を停止して待機状態になります。(LEDランプ:点滅)



注意

- 感知範囲に人がいても、動きが小さい場合、反応しないことがあります。
- 速い速度で感知範囲内を通過した場合、反応しないことがあります。
- 人以外でも、ペットや風になびくもの、動くものを感知する場合がありますので、センサー付近にものを置かないでください。
- まれに太陽光や白熱電球などの光でも反応することがあります。

人感センサー感知範囲

《上面図》

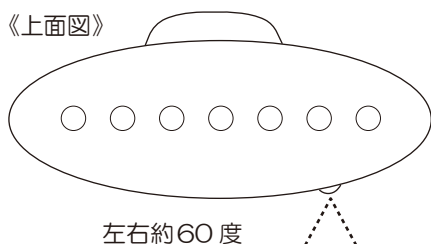

左右約60度



感知範囲:約1.8m以内

《側面図》

上下約60度

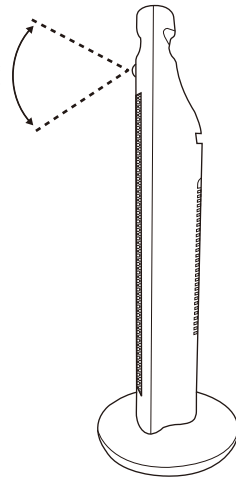

注意

人感センサーの特性上、室温が高かったり、センサーが汚れていたりすると、センサーの感度が鈍くなる場合があります。

お手入れと保管





お願い

製品は定期的にお手入れをする

●ホコリや汚れがたまると、発火・発煙・暖房効率の低下などにつながる恐れがあります。

●電源を切り、電源プラグを抜いて、本体が十分に冷えたことを確認してから、お手入れを行ってください。

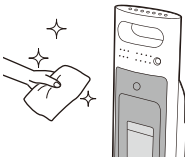
お手入れについて

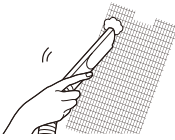
電源プラグ		電源プラグとコンセントの間にホコリや水分が付着することがありますので、電源プラグを抜き、乾いた布で拭き取ってからご使用ください。
本体・ 人感センサー		汚れがひどいときは薄めた中性洗剤を染み込ませた柔らかい布で拭いてから、乾いた布で拭き取ってください。シンナーやベンジンで拭かないでください。 ※特に人感センサーが汚れていると感度が悪くなりますので、柔らかい布で汚れを拭き取ってください。
吹出口		吹出口のホコリは掃除機で吸い取ってください。
フィルター		フィルターを本体から取り外し、ホコリを掃除機で吸い取ってください。お手入れ後は本体に取り付けてください。

※水や中性洗剤以外では拭かないでください。樹脂や塗装部分に変色・変質する恐れがあります。
※殺虫剤、整髪料、掃除用洗剤などのスプレーをかけないでください。破損・変質の原因になります。

フィルターカバーの取り外し方

●フィルターカバーの下部を引きだすように取り外します。【図1】

フィルターカバーの取り付け方

- ①上部の穴(2カ所)にフィルターカバーのツメを差し込みます。
- ②下部の穴(2カ所)にフィルターカバーのツメを矢印の方向に押し込み、フィルターカバーを「カチッ」と音がするまで確実に取り付けてください。【図2】

※必ずフィルターをセットしてからカバーを取り付けてください。

《保管について》

- 〈お手入れについて〉の方法に従って、お手入れしてください。
- 梱包ケースに納め、湿気の少ないところに保管してください。
- 製品は異常な高温・低温などの環境で保管しないでください。

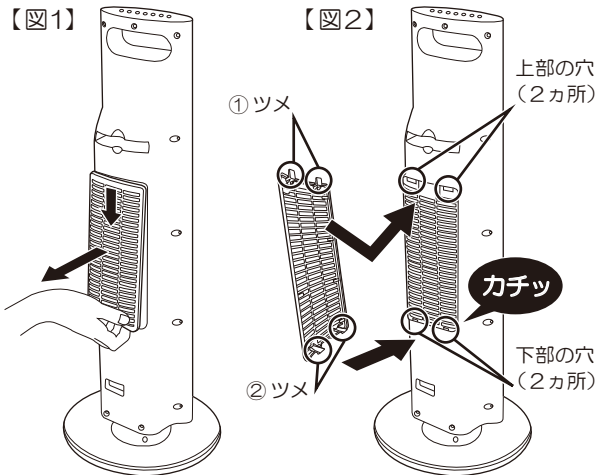

修理・サービスを依頼いただく前に

故障かなと思ったときは、次のことを調べていただいた上、異常がある場合はご使用を中止し必ず販売店または当社サービスセンターへご相談ください。

症 状	原 因 と 対 策
電源が入らない 運転しない	<ul style="list-style-type: none"> ●電源が正しく接続されていない。 →電源プラグをコンセントに根元まで確実に差し込んでください。 ●転倒オフスイッチが作動している。 →水平で安定した場所でご使用ください。
「切 / 入」ボタンを押してもファンがすぐに止まらない	<p>異常ではありません。 温風運転のときは、「切 / 入」ボタンを押してもファンはすぐに止まりません。機器保護のために約 30 秒間は送風運転を行います。また、温度設定運転・人感センサー運転で温風が止まったときも約 30 秒間送風運転を行います。</p>
電源が勝手に切れる	<p>本製品には温度過昇防止用保護装置が付いています。保護装置がはたらいた場合は、電源プラグをコンセントから抜き、本体が冷めてから次の点検を行った後、使用を再開してください。</p> <ul style="list-style-type: none"> ●フィルターがホコリなどで詰まっている。 →フィルターのお手入れを行ってください(お手入れと保管のページ参照)。 ●吸気口、吹出口がふさがれている。 →吸気口、吹出口は絶対にふさがらないでください。
電源プラグが熱くなる	<ul style="list-style-type: none"> ●コンセントの差し込みがゆるくなっている。 →コンセントがゆるい場合はご使用を中止してください。 ●延長コード・電源タップ・タコ足配線の状態で使用している。 →延長コード・電源タップ・タコ足配線をやめ、定格15A以上のコンセントを単独で使用してください。 <p>通常でも電源プラグは約 40 ~ 50℃程度の熱を持ちます。異常ではありません。</p>
本体をゆらすと球が転がるような「カラカラ」音がする	<p>「転倒オフスイッチ」の動作音です。異常ではありません。</p>

上記の処置をしても直らなかった場合は、お買上げの販売店へ点検・修理をご相談ください。

- 絶対に分解や修理・改造をしないでください。
発火や異常動作して感電・災害・ケガにつながる恐れがあります。

《お知らせ》

長期間のご使用に伴い、吹出口付近の色が退色することがありますが、ご使用に支障はありません。

アフターサービス

修理・お手入れ・ご使用方法などについては、お買上げの販売店または当社サービスセンターへご相談ください。

- ①この取扱説明書には保証書が付いています。お買上げの際に販売店より必ず保証欄の「お買上げ年月日」と「販売店印」の記入をお受けください。
- ②保証期間はお買上げ日より1年です。その他詳細は保証書をご覧ください。
- ③保証期間経過後の修理について、修理によって機能が維持できる場合は、お客様のご要望により、有料修理を致します。詳しくはお買上げの販売店にご相談ください。
- ④本製品の補修用性能部品の最低保有期間は製造打切後6年です。この期間は経済産業省の指導によるものです。補修用性能部品とは、その製品の機能を維持するために必要な部品です。

※修理の部品は部品共有化のため、一部仕様や外観色を変更することがあります。

★個人情報の取り扱いについて

株式会社電響社は、お客様よりご提供いただいた個人情報について、適正な管理を行い、修理業務を委託する場合や正当な理由がある場合を除き、お客様の同意が無い限り、第三者への開示または提供は致しません。

仕 様

定格電圧	AC100V
定格周波数	50/60Hz
消費電力	1200W
安全装置	温度過昇防止装置：温度ヒューズ84℃
	転倒オフスイッチ
	切り忘れ防止機能：6時間自動オフタイマー
製品寸法(約)	幅245×奥行245×高さ686mm
製品質量(約)	2.2kg
電源コード長(約)	1.8m

- 製品の品質向上のため、予告なく仕様を変更する場合がございます。



株式会社デンキョーグループホールディングス



株式会社 電響社

サービスセンター（製品の使い方や修理などに関するお問合せ）

☎:0120-070-440

受付時間

10:00～12:00・13:00～17:00
（土曜、日曜、祝日、当社休業日を除く）

住所：〒601-8347 京都府京都市南区吉祥院観音堂南町1番57号（電響社サービスセンター） FAX：075-681-0886