



## 脱衣所ヒーター（人感センサー付）

型番

# DWC-A1222

### 保証書付

このたびは本製品をお買上げいただき、誠にありがとうございます。

この取扱説明書をよくお読みの上、正しく安全にご使用ください。

お読みになったあと、保証書は「お買上げ日・販売店名」などの記入を確かめ取扱説明書とともに大切に保管してください。

また、本製品は家庭用として作られています。ご使用前に、必ず「安全上のご注意」をお読みください。



本製品は浴室内では使用しないでください。感電・火災・故障の原因になります。

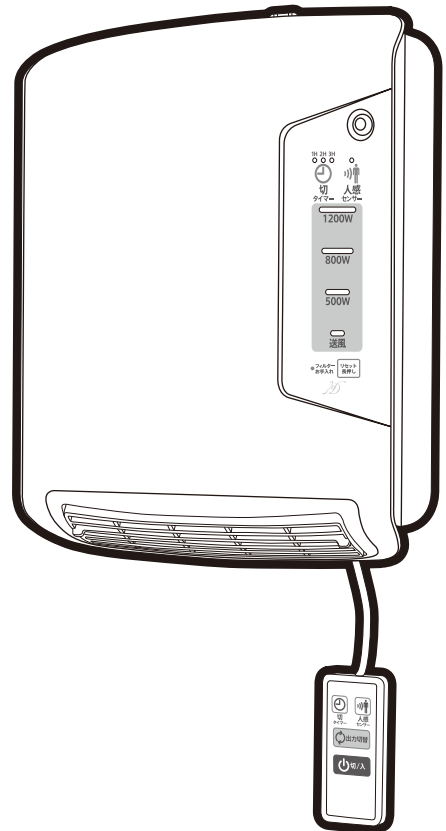



### — もくじ —

安全上のご注意	1-2
各部の名称	3
使用設置場所のご注意	3
取り付け方	4-6
使い方	7-8
人感センサーについて	8
お手入れと保管	9
修理・サービスを依頼いただく前に	10
アフターサービス	11
仕様	11
MEMO	12-14
保証書(持込修理)	15





●イラストと実際の製品は多少異なる場合があります。  
●本製品は日本国内専用です。海外では使用できません。  
FOR USE IN JAPAN ONLY.

# 安全上のご注意











- ご使用前に、「安全上のご注意」をよくお読みの上、正しくご使用ください。
- ここに示した注意事項は、製品を安全に正しくご使用いただき、あなたや他の人々への危害や財産の損害を未然に防止するため、必ずお守りいただくことを説明しています。また注意事項は、危険や損害の大きさと切迫の程度を明示するために、誤った取り扱いをすることにより生じると想定される危害や損害の程度を[危険][警告][注意]の3つに区分しています。いずれも安全に関する重要な内容ですので、必ずお守りください。

 <b>危険</b>	取り扱いを誤ると死亡または重傷を負う可能性が高い内容を示します。
 <b>警告</b>	人が死亡または重傷を負う可能性が想定される内容を示します。
 <b>注意</b>	人が傷害を負う可能性および物的損害の発生が想定される内容を示します。

## 絵表示の例

-   このような絵表示は、してはいけない「禁止」内容です。具体的な内容は図記号の中や文章で示します。
-   このような絵表示は、必ず実行しなければならない内容です。具体的な内容は図記号の中や文章で示します。

※お読みになったあとは、ご使用になる方がいつでもお読みいただける場所に必ず保管してください。

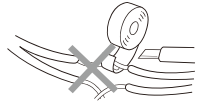
 <b>危険</b>	
 <p><b>絶対に分解や修理・改造をしない</b></p> <ul style="list-style-type: none"> <li>●発火や異常動作して感電・災害・ケガにつながる恐れがあります。</li> </ul> <p>分解禁止</p>	 <p><b>乾燥など他の用途に使用しない</b></p> <ul style="list-style-type: none"> <li>●過熱して発火する恐れがあります。</li> </ul>
 <p><b>お子さまや意思表示が困難な方に使用させたり、乳幼児の手が届くところで使用したりしない</b></p> <ul style="list-style-type: none"> <li>●ヤケドや火災の恐れがあります。</li> </ul>	 <p><b>本体に衣類やふとんをかけて使用しない</b></p> <ul style="list-style-type: none"> <li>●過熱して発火する恐れがあります。</li> </ul>
 <p><b>浴室では絶対に使用しない</b></p> <ul style="list-style-type: none"> <li>●感電・火災・故障の原因になります。</li> </ul> <p>水ぬれ禁止</p>	 <p><b>スプレー缶など、引火性のものを本体の近くに置かない</b></p> <ul style="list-style-type: none"> <li>●爆発や火災の原因になります。</li> </ul>
 <p><b>本体に水や飲み物をかけない</b></p> <ul style="list-style-type: none"> <li>●内部に水分が入ると、感電や故障の原因になります。すぐに使用を中止し、お買上げの販売店まで点検をご依頼ください。</li> </ul>	 <p><b>傷んだ電源プラグや電源コードは、絶対に交換・分解・修理・改造をしない</b></p> <ul style="list-style-type: none"> <li>●ショートなどによる火災や感電の原因になります。電源プラグや電源コードが破損したときはただちにご使用を中止し、当社サービスセンターにご相談ください。</li> </ul>
 <p><b>可燃物の近くで使用しない</b></p> <ul style="list-style-type: none"> <li>●カーテンや衣類、ティッシュペーパーなどの可燃物の近くで使用しないでください。火災の原因になります。</li> </ul>	

# 安全上のご注意

## 警告



**AC100V以外では使用しない**  
●発熱による火災・感電の原因になります。



濡れ手禁止

**電源プラグを濡れた手で抜き差ししない**  
●感電の原因になります。



**犬や猫など、ペットの暖房として使用しない**  
●ペットが本体やコードを傷め、火災につながる恐れがあります。



**定格15A以上のコンセントを単独で使用し、定格を超える使い方をしない(延長コード・電源タップ・タコ足配線などの状態で使用しない)**  
●他の機器と併用したり、定格を超えたりすると分岐コンセント部が異常発熱して発火する恐れがあります。



**ヤケド・低温ヤケドにご注意**  
●本製品をご使用いただく際は、ヤケドや低温ヤケドに十分にご注意ください。  
●低温ヤケドとは、比較的低い温度(40℃～60℃)でも長時間、身体の同じ場所が温められていると、ヤケドと同じ症状を起こすことを言います。  
●特に、乳幼児、お子さま、高齢者、病気などでご自分の意思表示ができない方、皮膚感覚の弱い方、深酒をされた方や眠気を誘う薬(睡眠薬、風邪薬など)を服用された方、疲労の激しい方は、単独で 사용하지 しないでください。



**梱包用ポリ袋などは、幼児の手の届かないところに保管する**  
●被るなどすると、口や鼻をふさぎ、窒息の原因になります。



プラグを抜く

**お手入れ・収納などをする際は、電源プラグをコンセントから抜く**  
●予期せぬ要因で動作し、ケガ・感電の原因になります。

## 注意



**吸気口・吹出口や隙間にピンや針金などの金属物や異物、指を入れない**  
●感電や異常動作して、ケガや故障する恐れがあります。  
●異物が入ったときは、使用を中止しお買上げの販売店または当社サービスセンターにご相談ください。



**使用中や使用直後は吹出口などの高温部に触れない、手を近づけない**  
●ヤケドの原因になります。



**長時間同じところを温め続けない**  
●比較的低い温度でも長時間皮膚の同じ場所を温めていると低温ヤケドを起こす恐れがあります。



**次のような場所、環境では使用しない故障の原因になります**  
●屋外  
●水がかかるところや湿度が高いところ  
●有機溶剤を使用しているところ  
●異常な高温・低温などの環境  
●ホコリや金属片の多いところ  
●油や薬品のかかるところ  
●ガスレンジや引火性スプレーのあるところ  
●火気など熱源の近くや直射日光のあたるところ



**スプレー(殺虫剤、整髪料、掃除用洗剤など)をかけない**  
●変形・破損する恐れがあります。



**操作器を壁にぶつかけたり、操作器コードを引っ張ったりしない**  
●故障の原因になります。



**運転中に電源プラグをコンセントから抜かない**  
●感電・ショート・故障の原因になります。



**電源プラグや電源コードの損傷につながる次のようなことはしない**  
(傷つける・加工する・熱器具に近づける・無理に曲げる・ねじる・引っ張る・束ねた状態で使用する・重いものをのせる など)  
●ショートなどによる感電や発火の原因になります。電源プラグや電源コードが破損したときは、ただちに使用を中止し、当社サービスセンターにご相談ください。  
※電源コードを束ねている結束バンドは必ず外してご使用ください。



**電源プラグや電源コードが傷んでいる場合、ゆるんだコンセントで差し込みが不完全な場合は使用しない**  
●ショートなどによる感電や発火の原因になります。  
※電源プラグは根元まで確実に差し込んでください。



プラグを抜く

**使用時以外は、電源プラグをコンセントから抜く**  
●ケガやヤケド、電源コードなどの絶縁劣化による感電・漏電火災の原因になります。



**電源プラグを抜くときは電源コードを持たずに必ず先端の電源プラグを持って引き抜く**  
●電源コードが断線してショートなどによる感電や発火の原因になります。



**製品は定期的にお手入れをする**  
●ホコリや汚れがたまると、発火・発煙・暖房効率の低下などにつながる恐れがあります。

# 各部の名称

## 前面

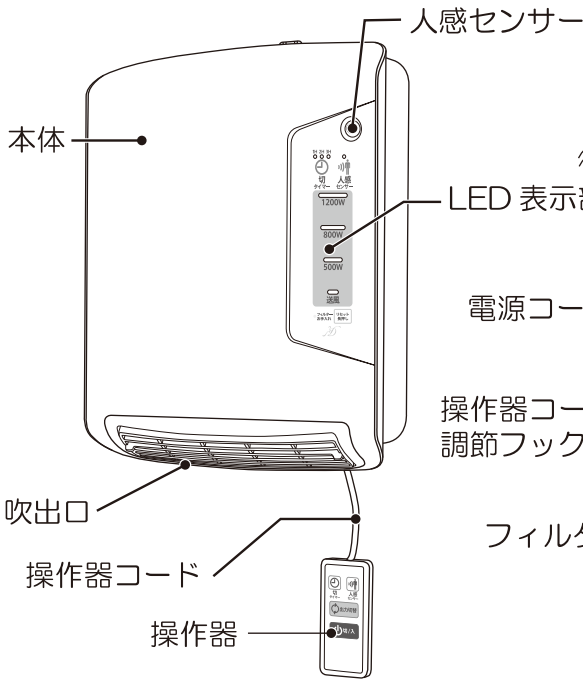

## 後面

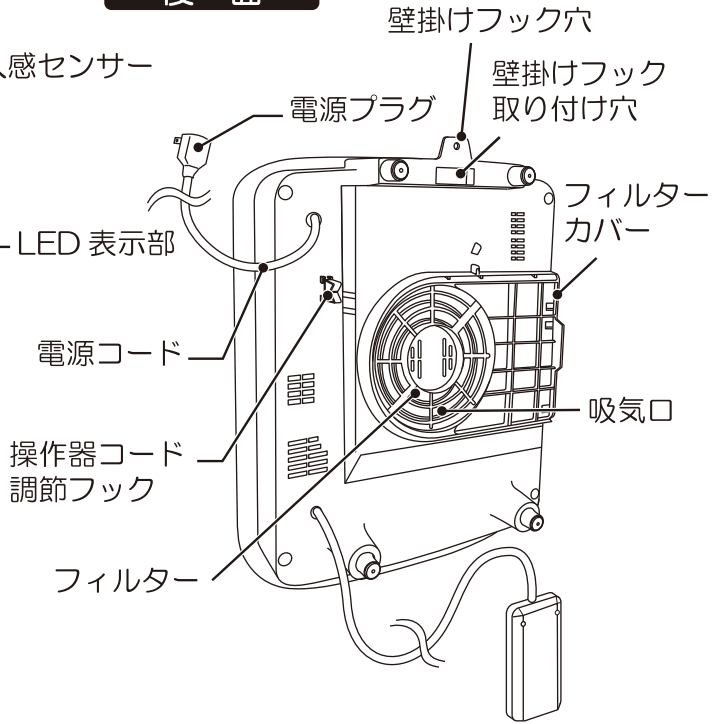

## 付属品

壁掛けフック

長ネジ×2

短ネジ×1

面ファスナー



●短ネジは、本体を壁掛けフックに固定するとき 사용합니다。

●イラストと実際の製品は多少異なる場合があります。

## 使用設置場所のご注意

ご使用になる場所の安全性をご確認ください。  
本体は水平で安定した場所でご使用ください。

●本体左右はそれぞれ 30cm 以内、上下は 35cm 以内に  
可燃性の物（カーテンや家具、書籍など）が無いこと  
をご確認ください。

※本体の上に乗ったり、物をのせたりしないでください。  
※ホコリ、油の多い場所では使用しないでください。

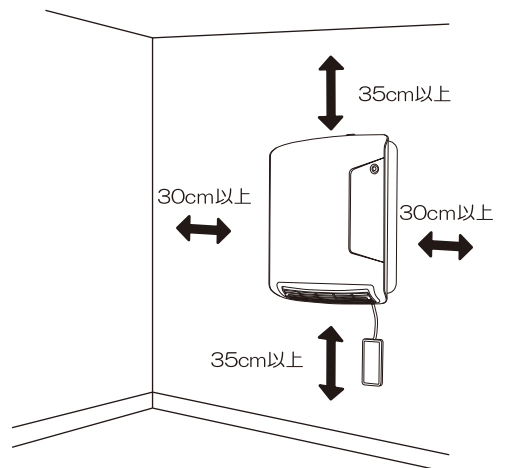

# 取り付け方

- 取り付け場所は本製品の重量に十分耐えられる場所（丈夫で床面に対して垂直な板壁）を選んで取り付けてください。
- 操作部を指で操作できる位置に取り付けてください。
- 本体は水平で安定した場所に取り付けてご使用ください。



本製品は浴室内では使用しないでください。感電・火災・故障の原因になります。

- 「壁掛けフック」を「長ネジ×2」でしっかりと取り付けます。
- ※壁の材質により、取り付け方が変わります。

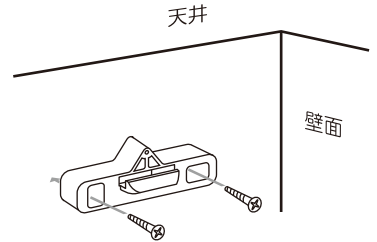

壁の材質	使用金具	取り付け方
<ul style="list-style-type: none"> <li>●木壁</li> <li>●厚い合板壁</li> </ul> <p>※壁下地材は、厚み12mm以上の合板または同等以上の強度を持つものとしてください。</p>	付属品…壁掛けフック 長ネジ×2	耐熱性があることをご確認の上で、付属品の壁掛けフックと長ネジ（×2）を使用して、壁に直接取り付けてください。
<ul style="list-style-type: none"> <li>●12mm以上の石膏ボード壁</li> </ul>	付属品…壁掛けフック 長ネジ×2 市販品…石膏ボード用プラグ ※市販の石膏ボード用プラグは耐荷重を考慮にいれてください。	市販の石膏ボード用プラグを壁に打ち込んでから、壁掛けフックを取り付けてください。
<ul style="list-style-type: none"> <li>●モルタル壁</li> <li>●コンクリート壁</li> </ul>	付属品…壁掛けフック 長ネジ×2 市販品…コンクリート用プラグ ※市販のコンクリート用プラグは耐荷重を考慮にいれてください。	市販のコンクリート用プラグを壁に打ち込んでから、壁掛けフックを取り付けてください。
<ul style="list-style-type: none"> <li>●土壁</li> <li>●しっくい壁</li> </ul>	付属品…壁掛けフック 長ネジ×2 市販品…そえ木 ※そえ木は、耐熱性があるものをご使用いただくことを推奨します。	間柱にそえ木を取り付けてから、壁掛けフックを取り付けてください。

# 取り付け方

## 本体の取り付け方

1

- 本体裏面の壁掛けフック取り付け穴を壁掛けフックの引っ掛け部に合わせてはめ込み、壁面に沿って確実に止まるまで引き下げて固定してください。

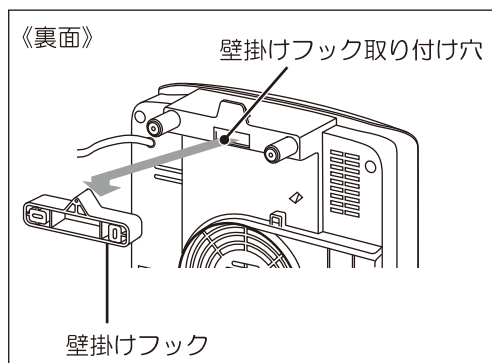
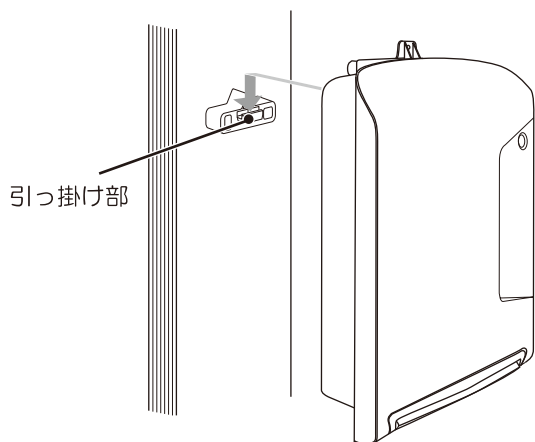

2

- 上部壁掛けフック穴に短ネジ×1を入れ、しっかり固定します。

※ネジは確実に締め付けてください。

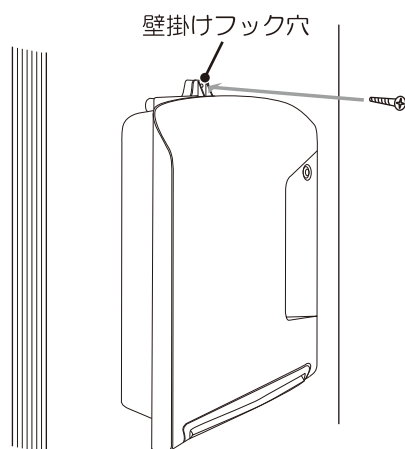

- 本体に傾きがないかご確認ください。本体が傾いていると、安全上通電しなくなります。

○ 正しい設置例  
正面・側面から見て本体が傾いていない

《正面図》

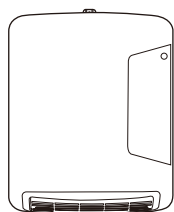

《側面図》

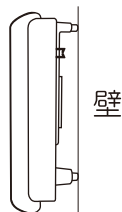

✕ 間違った設置例  
正面・側面から見て本体が傾いている

《正面図》

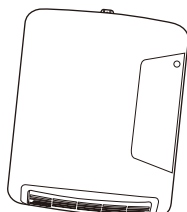

《側面図》

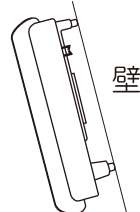

# 取り付け方

## 操作器の取り付け方

- 付属の面ファスナーの片面を操作器裏面に貼り、もう片面を壁面の操作器を取り付けたい位置に貼り付けてください。【図1】
- ※ 本体下に操作器を取り付ける際は、吹出口付近に操作器を近づけすぎないでください。
- ※ 【図2】をご参照の上、操作器やコードが、温風に当たらないようにご注意ください。

【図1】

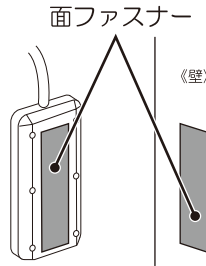

【図2】

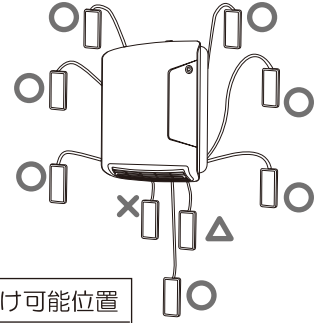

○	取り付け可能位置
△	取り付け可能だが注意が必要な位置
×	取り付け不可位置

## 操作器コードの長さ調節の仕方

- 操作器コードはお好みの長さに調節できます。設置場所に合わせて調節してください。

### 引っ掛け方

フック中央の隙間に操作器コードを押し入れてください。

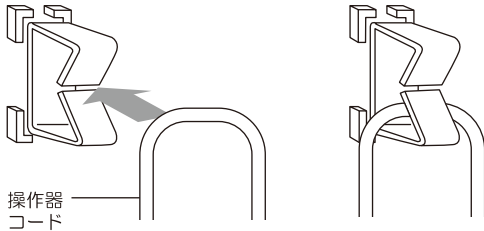

### 外し方

指でフック中央の隙間を押し広げながら操作器コードを外してください。

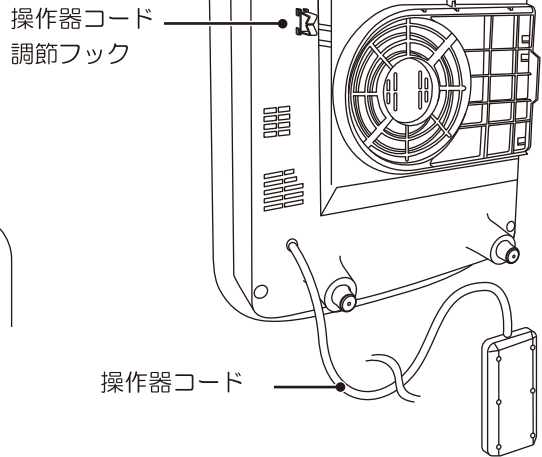
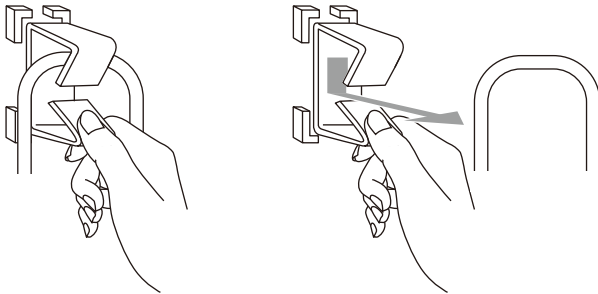

注意

- 操作器コードをフックに引っ掛けたり、外したりする際は、無理に曲げたり、ねじったり、引っ張ったりしないでください。

# 使い方



お願い

- 初めてご使用の場合や、シーズンオフなど長期間使用しなかった場合に、ニオイが出ることがありますが、ご使用に伴い消えます。念のため、十分に換気を行ってください。  
※この現象は異常ではありません。

●3時間自動オフタイマー（切り忘れ防止機能について）

運転開始後、連続して3時間運転すると自動的に運転を停止します。再度運転を開始する場合は、「切/入」ボタンを押してください。

※人感センサー自動感知運転中は、3時間自動オフタイマーははたらきません。

●傾斜スイッチは、本体内部蔵式です。落下などにより、製品本体が傾いたときにはたらきます。傾けると安全上通電しなくなります。

※本体は水平で安定した場所に取り付けてご使用ください。

## 電源プラグをコンセントに差し込む

- 電源コードは必ずほどいた状態でご使用ください。  
結んだり、束ねたりしたままご使用されますと、発熱や発火の恐れがあります。
- コンセントに電源プラグを根元まで確実に差し込んでください。

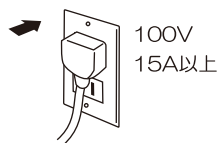

操作ボタン	LED 表示部	機能説明
 切/入	LED 点灯	「切 / 入」ボタン 「切 / 入」ボタンを押すと運転を開始します。もう一度押すと、運転を停止します。
 出力切替		「出力切替」ボタン 「出力切替」ボタンを押すたびに出力が順送りで変わります。表示ランプを見ながら操作してください。 
 切 タイマー		「切タイマー」ボタン 「切タイマー」ボタンを押すとタイマー時間が順送りで変わります。表示ランプを見ながら操作してください。 
 人感 センサー		「人感センサー」ボタン 「人感センサー」ボタンを押すと人感センサー表示ランプが点灯し、自動(センサー)運転を開始します。もう1度押すと、解除されます。
 リセット 長押し (本体側)		フィルターお手入れ時期お知らせ機能 「フィルターのお手入れ時期」をランプ点灯でお知らせします。フィルターのお手入れを行い、フィルターカバーを取り付けてください。電源プラグを差し込み、「切 / 入」ボタンを押して運転させ、「リセット長押し」ボタンを3秒以上押してください。ランプが消灯し運転時間がリセットされます。 ※フィルターのお手入れ後は「フィルターお手入れランプ」が点灯してなくても「リセット長押し」ボタンを3秒以上押し、運転時間をリセットしてください。



# 使い方

## 使用後は電源を切り、電源プラグをコンセントから抜く

- 運転中や人感センサー運転中(待機状態)に電源プラグをコンセントから抜かないでください。感電・ショート・故障の原因になります。
- 使用時以外は、電源プラグをコンセントから抜いてください。ケガやヤケド、電源コードなどの絶縁劣化による感電・漏電火災の原因になります。

## 人感センサーについて

- 本製品には、感知範囲に入ると反応する人感センサーを搭載しています。

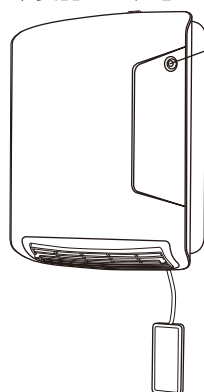

人感センサー

「人感センサー」ボタンを押すと自動(センサー)運転を開始します。

感知範囲に入ると

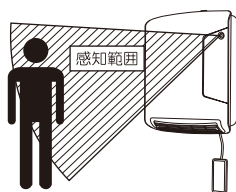

自動的に運転を開始します。  
(LEDランプ:点灯)

感知範囲から人が出る

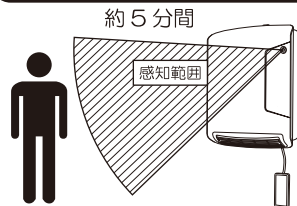

約5分経過すると運転を停止  
します。(LEDランプ:点滅)



注意

- 感知範囲に人がいても、動きが小さい場合、反応しないことがあります。
- 速い速度で感知範囲内を通過した場合、反応しないことがあります。
- 人以外でも、ペットや風になびくもの、動くものを感知する場合がありますので、センサー付近にものを置かないでください。
- まれに太陽光や白熱電球などの照明光でも反応することがあります。

## 人感センサー感知範囲

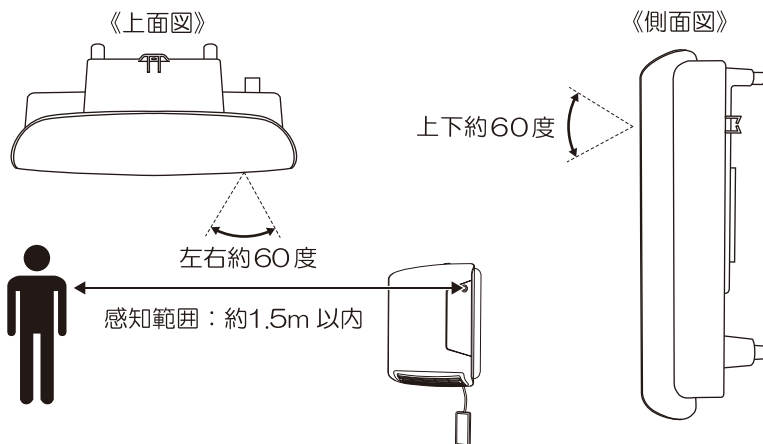

注意

人感センサーの特性上、室温が高かったり、センサーが汚れていたりすると、センサーの感度が鈍くなる場合があります。

# お手入れと保管





お願い

定期的にお手入れを行ってください。

●ホコリや汚れがたまると、発火・発煙・暖房効率の低下などにつながる恐れがあります。

- 電源を切り、電源プラグを抜いて、本体が十分に冷えたことを確認してから、お手入れを行ってください。

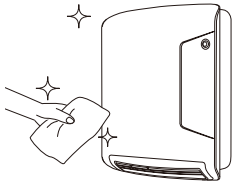
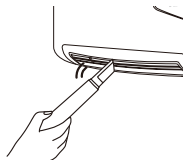
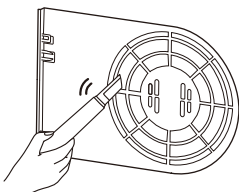
## お手入れについて

本体 人感センサー		汚れがひどいときは薄めた中性洗剤を染み込ませた柔らかい布で拭いてから、乾いた布で拭き取ってください。シンナーやベンジンで拭かないでください。
吹出口		吹出口のホコリは掃除機で吸い取ってください。
フィルター		フィルターを本体から取り外し、ホコリを掃除機で吸い取ってください。お手入れ後は本体に取り付けてください。 ※フィルターのお手入れ後は「フィルターお手入れランプ」が点灯していなくても電源プラグを差し込み、「切/入」ボタンを押して運転させ、「リセット長押し」ボタンを3秒以上押し、運転時間をリセットしてください。
電源プラグ		長時間ご使用になると、電源プラグとコンセントの間にホコリや水分が付着することがありますので、電源プラグを抜き、乾いた布で拭き取ってからご使用ください。

※水や中性洗剤以外では拭かないでください（樹脂や塗装部分に変色、変質する恐れがあります）。

※殺虫剤、整髪料、掃除用洗剤などのスプレーをかけないでください。破損・変質の原因になります。

### フィルターの取り外し方

- 左側面のフィルターカバーを左方向に引き抜いてください。

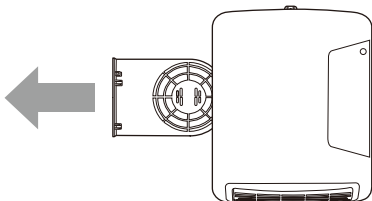

### フィルターの取り付け方

- 「カチッ」と音がするまでフィルターカバーを右方向に押し入れてください。  
※取り付けが不十分だと通電しません。

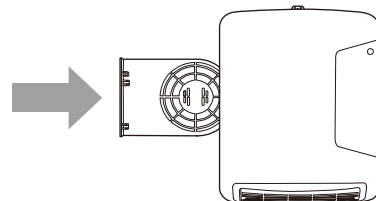

### 《保管について》

- 保管の前は、必ずお手入れを行ってください。
- お手入れ後、梱包ケースに入れるかポリ袋を被せて、湿気の少ない場所に保管してください。

# 修理・サービスを依頼いただく前に

故障かなと思ったときは、次のことを調べていただいた上、異常がある場合は使用を中止し故障や事故の防止のため必ず販売店または当社サービスセンターへご相談ください。

症 状	原 因 と 対 策
「切 / 入」ボタンを押してもファンがすぐに止まらない	異常ではありません。 温風運転のときは、「切 / 入」ボタンを押してもファンはすぐに止まりません。機器保護のために約 30 秒間は送風運転を行います。また、人感センサー運転で温風が止まったときも約 30 秒間送風運転を行います。
電源が入らない 運転しない	<ul style="list-style-type: none"> <li>●電源が正しく接続されていない。 →電源プラグをコンセントにしっかりと根元まで差し込んでください。</li> <li>●傾斜スイッチが作動している。 →本体は水平で安定した場所に取り付けてご使用ください。</li> <li>●フィルターカバーが正しく取り付けられていない →フィルターカバーを「カチッ」と音がするまで押し入れてください。</li> </ul>
電源が勝手に切れる	<p>本製品には温度過昇防止用サーモスタットが付いています。サーモスタットがはたらいた場合は、電源プラグをコンセントから抜き、本体が冷めてから次の点検を行った後、使用を再開してください。</p> <ul style="list-style-type: none"> <li>●フィルターがホコリなどで詰まっている。 →フィルターのお手入れを行ってください。</li> <li>●吸気口、吹出口がふさがれている。 →吸気口、吹出口は絶対にふさがらないでください。</li> </ul>
「リセット長押し」ボタンを長押ししても「フィルターお手入れ」ランプが消灯しない	<ul style="list-style-type: none"> <li>●フィルターカバーが正しく取り付けられていない。 →フィルターカバーを「カチッ」と音がするまで押し入れてください。</li> <li>●「切 / 入」ボタンを押して運転させていない。 →電源プラグを差し込み、「切 / 入」ボタンを押して運転させてから「リセット長押し」ボタンを 3 秒以上押してください。</li> </ul>
お手入れしてもすぐに「フィルターお手入れ」ランプが点灯する	<ul style="list-style-type: none"> <li>●「リセット長押し」ボタンを長押ししていない。 →フィルターのお手入れ後は「フィルターお手入れランプ」が点灯していても電源プラグを差し込み、「切 / 入」ボタンを押して運転させ、「リセット長押し」ボタンを 3 秒以上押し、運転時間をリセットしてください。</li> </ul>
電源プラグが熱くなる	<ul style="list-style-type: none"> <li>●コンセントの差し込みがゆるくなっている。 →コンセントがゆるい場合は使用を中止してください。</li> <li>●延長コード、タコ足配線などの状態で使用している。 →延長コード、タコ足配線などの状態での使用は避け、電源プラグをコンセントに直接差し込んでください。</li> </ul> <p>通常でも電源プラグは約 40 ~ 50℃程度の熱を持ちます。 異常ではありません。</p>

上記の処置をしても直らなかった場合は、お買上げの販売店へ点検・修理をご相談ください。

●絶対に分解や修理・改造をしないでください。

発火や異常動作して感電・災害・ケガにつながる恐れがあります。

《お知らせ》

長期間のご使用に伴い、吹出口付近の色が退色することがありますがご使用に支障はありません。

# アフターサービス

修理・お手入れ・ご使用方法などについては、まずはお買上げの販売店または当社サービスセンターへご相談ください。

- ①この取扱説明書には保証書が付いています。お買上げの際に販売店より必ず保証欄の「お買上げ年月日」と「販売店印」の記入をお受けください。
- ②保証期間はお買上げ日より1年です。その他詳細は保証書をご覧ください。
- ③保証期間経過後の修理について、修理によって機能が維持できる場合は、お客様のご要望により、有料修理を致します。詳しくはお買上げの販売店にご相談ください。
- ④本製品の補修用性能部品の最低保有期間は製造打切後6年です。この期間は経済産業省の指導によるものです。補修用性能部品とは、その製品の機能を維持するために必要な部品です。

※修理の部品は部品共有化のため、一部仕様や外観色を変更することがあります。

## ★個人情報の取り扱いについて

株式会社電響社は、お客様よりご提供いただいた個人情報について、適正な管理を行い、修理業務を委託する場合や正当な理由がある場合を除き、お客様の同意が無い限り、第三者への開示または提供は致しません。

# 仕 様

定格電圧	AC100V
定格周波数	50/60Hz
消費電力	1200W/1150W
安全装置	温度過昇防止装置：サーモスタット 65℃ 温度ヒューズ 113℃
	傾斜スイッチ
	切り忘れ防止機能：3時間自動オフタイマー
製品寸法(約)	幅275×奥行130×高さ360mm
製品質量(約)	2.1kg
操作器コード長(約)	0.5m
電源コード長(約)	2.1m

- 製品の品質向上のため、予告なく仕様を変更する場合がございます。









**サービスセンター**（製品の使い方や修理などに関するお問合せ）

**☎:0120-070-440** [受付時間] 10:00~12:00・13:00~17:00  
(土曜、日曜、祝日、当社休業日を除く)

住所：〒601-8347 京都府京都市南区吉祥院観音堂南町1番57号(電響社サービスセンター) FAX:075-681-0886