

こたつ用 温風ヒーターユニット DY-A517F

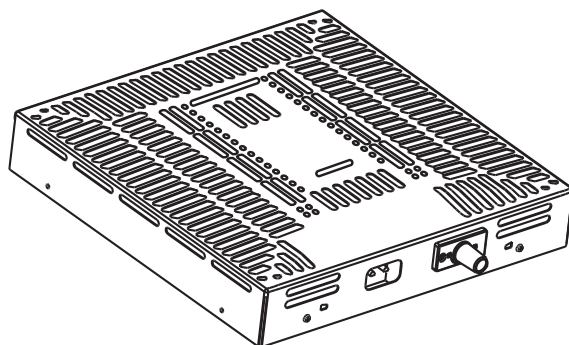

ご使用になる前に この取扱説明書(保証書付)を最後までお読みのうえ正しくお使い下さい。
本製品はこたつ専用ヒーターです。こたつ以外の用途には絶対に使用しないでください。

このたびは、こたつ用温風ヒーターユニットをお買い上げいただき、ありがとうございます。なお、この取扱説明書(保証書付)は、大切に保管してください。
万一ご使用中に分からないことや不具合が生じた時、きっとお役に立ちます。
※ご使用の前に、「安全上のご注意」をよくお読みのうえ、正しくお使いください。

も く じ



安全上のご注意	1、2	おことわり	4
各部の名前と組み立て方	3	点検	4
ご使用方法	3	仕様	4
お願い	4	アフターサービスについて	5
ヒーターユニットの清掃	4	保証書	5
故障かな?	4		

●この製品は海外ではご使用になれません。FOR USE JAPAN ONLY









●この取扱説明書に記載しているイラストと実際の商品の形状が異なる場合があります。

安全上のご注意《必ずお守り下さい》

※ここに示した注意事項は、製品を安全に正しくお使い頂き、あなたや他の人々への危害や損害を未然に防止するためのものです。また注意事項は、危害や損害の大きさと切迫の程度を明示するために、誤った取扱いをすると生じることが想定される内容を「危険」「警告」「注意」の3つに区分しています。いずれも安全に関する重要な内容ですので、必ず守って下さい。

 危険	この表示を無視して、誤った取扱いをすると、人が死亡又は重傷を負う差し迫った危険の発生が想定される内容を示しています。
 警告	この表示を無視して、誤った取扱いをすると、人が死亡又は重傷を負う可能性が想定される内容を示しています。
 注意	この表示を無視して、誤った取扱いをすると、人が傷害を負う可能性及び物的損害のみの発生が想定される内容を示しています。

絵表示の意味

 記号は注意内容です  記号は禁止内容です  記号は指示内容です	本体  高温注意	取扱説明書  一般的な禁止  分解禁止  一般的な指示  電源プラグを抜く
---	--	---

お読みになった後は、お使いになる方がいつでも見られるところに必ず保管して下さい。

危険

- 乳幼児や身体の不自由な方には付添いなしでは使用しないで下さい。



※低温ヤケドは比較的低い温度(40~60℃)でも長時間皮膚の同じ場所に触れていると、赤い斑点や水ぶくれを起こすことをいいます。

低温ヤケドや脱水症状をおこす恐れがあります。

警告



- 低温ヤケドの恐れがあります。
- 比較的低い温度(40~60℃)でも長時間皮膚の同じ場所に触れていると、低温ヤケドの恐れがあります。

- 次のような方は特にご注意を!
 ■ お子様、ご年配、皮膚の弱い方
 ■ 眠気を誘う薬(睡眠薬、かぜ薬など)を服用された方
 ■ 深酒、疲労の激しい方



- 修理技術者以外の方は、絶対に分解したり、修理・改造は行わないで下さい。

分解禁止

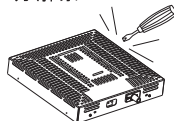

発火や異常動作でケガをすることがあります。



- 保護網のすき間にピンや針金などの金属物等、異物を入れないで下さい。

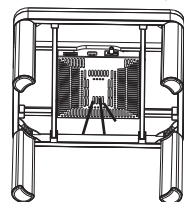

感電や異常動作でケガをすることがあります。

⚠ 注意

❗ ■ 電源プラグを抜くときは、電源コードを持たずに必ず先端の電源プラグを持って引き抜いて下さい。

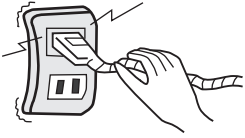

感電やショートして発火することがあります。

⊘ ■ 電源コードや電源プラグが傷んだ状態やコンセントの差込みがゆるいときは使用しないで下さい。

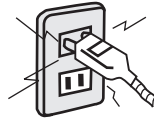

感電・ショート・発火の原因になります。

⊘ ■ 器具用プラグにピンやごみを付着させないで下さい。

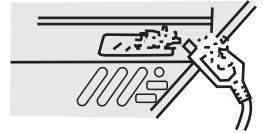

感電・ショート・発火の原因になります。

⊘ ■ 電源コードを傷付けたり、破損したり、加工したり、無理に曲げたり、引っ張ったり、ねじったり、たばねたりしないで下さい。



重い物を載せたり、挟み込んだり、加工したりすると、電源コードが破損し、火災・感電の原因となります。

⊘ ■ AC100V以外では使用しないで下さい。

~~200V~~

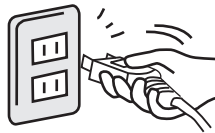

火災・感電の原因となります。

⊘ ■ 脚をはずしたり、逆さにしたり、立てたりして使用しないで下さい。



火災の原因となります。

⊘ ■ 座布団や衣類などを中に入れたり、洗濯物などを乾燥したりしないで下さい。

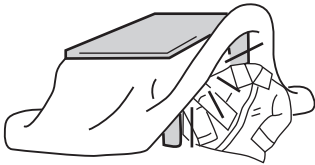

火災の原因となります。

⊘ ■ ふとんをやぐらの中に押し込んだり、半開きの状態で使用しないで下さい。

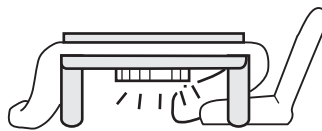

火災の原因となります。

⊘ ■ スプレー缶等をやぐらの中に入れて下さい。

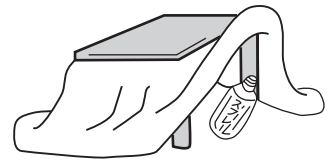

爆発や火災の原因となります。

⊘ ■ こたつの上に乗るなどして強い衝撃を与えないで下さい。

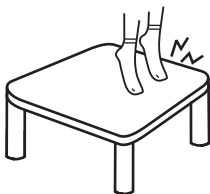

ケガや故障の恐れがあります。

⊘ ■ 使用時以外は、電源プラグをコンセントから抜いて下さい。

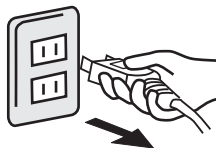

ケガやヤケド、絶縁劣化による感電・漏電火災の原因になります。

⊘ ■ あんか、掘こたつ、足温器用または机などに取り付けて使用しないで下さい。



火災の原因となります。

各部の名前と組み立て方

●各部品をお確かめ下さい。

ヒーターユニット

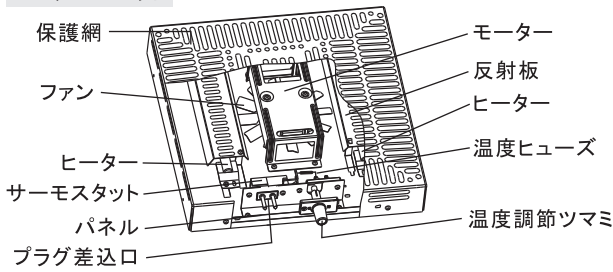

電源コード



付属品

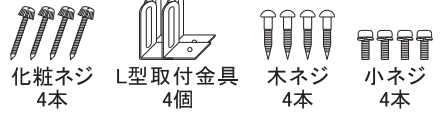

ヒーターユニットの取り付け方法

ヒーター取り付け部分にハードボード(耐熱)の付いていないやぐらには取り付けや取り替えができません。

1 化粧ネジで取り付け枠にしっかり締め付けて下さい。
化粧ネジ取り付けピッチは200mmです。

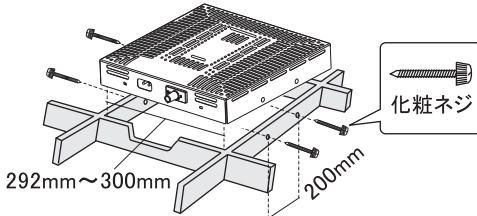

■適用やぐら寸法の目安

A(たて) × B(よこ) × C(高さ)	cm
60 × 60 × 34	
75 × 75 × 34	
80 × 80 × 34	
90 × 90 × 34	
75 × 120 × 34	

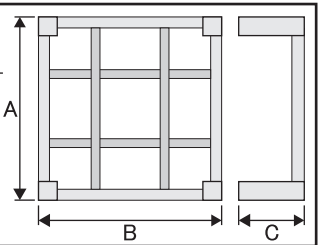

2 器具用プラグをプラグ差込口に差し込んで下さい。
(奥まで確実に)



3 コードフックのS金具をやぐらに掛けて、ペンチで口をしめて下さい。
電源コードは少したるませて下さい。

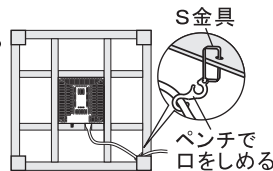

お願い

取り付け枠の寸法が292mm~300mmでも取り付け枠が浅く、ネジ穴が合わない場合は以下の方法で取り付けして下さい。
付属のL型取付金具を小ネジでヒーターユニットに固定①し木ネジでやぐらに固定②して下さい。

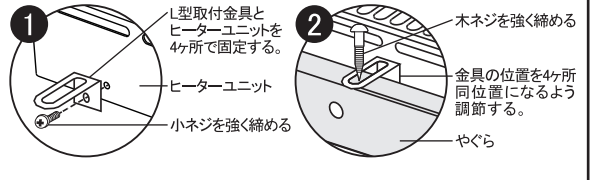

ご使用方法

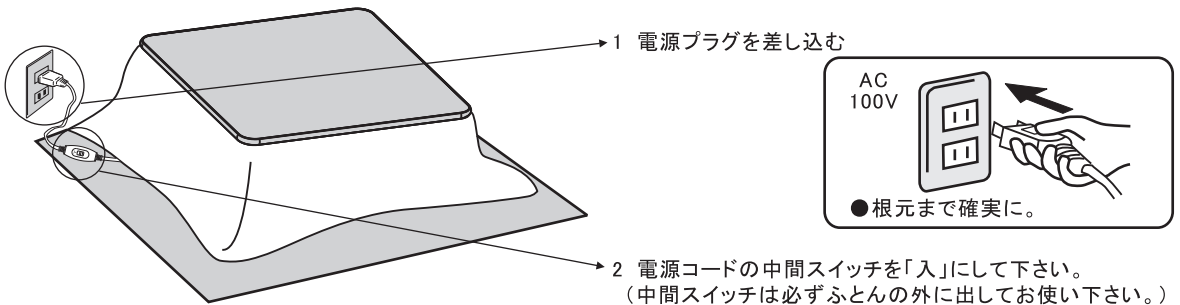

●温度の調節はツマミを「強」から「弱」までの間であれば、どの位置に合わせていただいても、自由に調節することができます。(必ずしも「強」「弱」の目盛に合わせる必要はありません。)

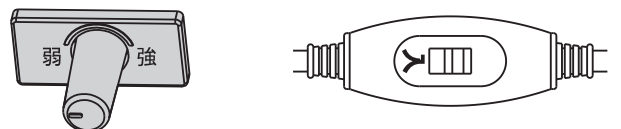

お願い

●こたつの上で飛び跳ねたり、強い衝撃を与えたり、踏み台として使用したりしないで下さい。特に通電中、振動や衝撃を加えますと、ヒーター切れなど故障の原因となります。

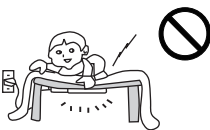

●ペットをやぐらの中に入れて下さい。電源コードを傷付けるなどして、故障につながる恐れがあります。ペットの暖房に使用しないで下さい。

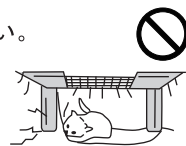

●長い時間直接ヒーターを見つめないで下さい。目に刺激を与え健康上よくありません。



●やぐらの中で他の熱器具と併用しないで下さい。故障の原因となります。



ヒーターユニットの清掃

お手入れをするときは必ず電源プラグをコンセントから抜いて下さい。

保護網にごみやほこりが付着することがありますので、時々掃除機等で取り除いて下さい。取り除ききれない場所は自転車の空気入れ等で吹き飛ばしていただくと、より効果的です。ほこりやごみが多量に付着したまま使用すると発煙する場合があります。

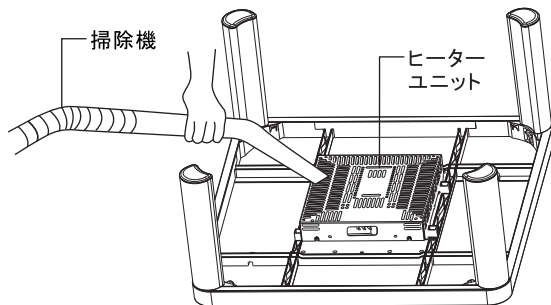

故障かな？《サービスを依頼される前にご確認下さい。》

- ヒーターが明るくならない
 - 電源を入れてから約30秒後にうす明くなります。
 - 電源・器具用プラグがはずれていませんか？
- 使用中ヒーターが急に暗くなった
 - 温度調節をしていますので、ヒーターがついたり消えたりします。
- 使いはじめにヒーターから臭いがする
 - ヒーターに付着したほこりなどが焼けてにおいが少し出ることがあります。
- ヒーターユニットから風切り音がする
 - ヒーターユニットのファンによる音です。
- 器具用プラグが熱くなった
 - 使用中や使用直後は熱くなることがあります。

以上のような場合は故障ではありません。

おことわり

- ①初めてご使用になるときは、ヒーターに付着したほこりなどが焼けて、においが少し出ることがありますが、ご使用に伴い出なくなります。故障ではありません。
- ②ご使用中、石英管ヒーターが暗くなるがありますが、これはサーモスタットの正常な温度制御動作を表しているものです。
- ③電源コードの中間スイッチ部「入」「切」操作時にスパークによる光が見えることがあります。これは接点の接触時に発生するもので、製品の安全性には問題ありません。

点検

●長年ご使用の温風ヒーターユニットの点検を！

ありませんか

●スイッチを入れても暖かくなりません。 ●電源コードの被覆が破れている。 ●電源コードや電源プラグが異常に熱くなる。 ●目盛が「弱」でも異常に熱くなる。 ●焦げくさい臭いや異常な音がする。 ●電源コードを動かすと、通電しなくなりやすくなる。 ●その他の異常や故障がある。

左記のような症状の時は、使用を中止し、故障や事故の防止のため必ず販売店に点検・修理をご相談下さい。

仕様

品番	DY-A517F	寸法	290(幅)×290(奥行)×52.6(高さ)mm
定格電圧	AC100V	発熱体	石英管 250W×2ヒーター(モーター付)
定格周波数	50/60Hz	温度調節方式	温度調節ツマミ(サーモスタット)
消費電力	500W	安全装置	温度ヒューズ 136℃(マイクロテンプレート)

製品の品質向上のため、予告なく仕様を変更する場合がございます。

アフターサービスについて

この取扱説明書には保証書が付いています。お買い上げの際に販売店より必ず保証欄の「お買い上げ年月日」と「販売店名」の記入をお受け下さい。

保証期間—お買い上げの日から1年間。

- 修理を依頼されるとき: この取扱説明書を再読し、それでも故障と思われる場合は、次の要領でお買い上げの販売店に修理をご相談下さい。
 - 保証期間中は…保証書の規定に従ってお買い上げの販売店が修理させていただきますので、恐れ入りますが、製品に保証書を添えてご持参下さい。
 - 保証対象外は…お買い上げの販売店へご依頼下さい。修理すれば使用できる製品については、ご希望により有料で修理致します。
- 補修用性能部品の最低保有期間: このこたつ用温風ヒーターユニットの補修用性能部品（機能を維持するために必要な部品）の最低保有期間は製造打ち切り後6年です。この期間は経済産業省の指導によるものです。
- アフターサービスなどについておわかりにならないとき
お買い上げの販売店、または当社修理サービスセンターにお問い合わせ下さい。
お客様ご自身で修理されたり、手を加えたりすることは危険です。絶対にしないで下さい。

ゼピール こたつ用温風ヒーターユニット保証書

持込修理

ZEPEAL  **株式会社 雷響社**

コールセンター 本社: 〒556-0006 大阪府大阪市浪速区日本橋東2丁目1番3号
TEL: 0120-070-440 [受付時間] 9:00~17:00(土曜、日曜、祝日を除く)
FAX: 06-6644-4433

修理サービスセンター 住所: 〒601-8343 京都府京都市南区吉祥院観音堂南町1番57号(雷響社サービスセンター)
TEL: 075-681-2430 [受付時間] 9:00~17:00(土曜、日曜、祝日を除く)
FAX: 075-681-0886