

macaful

取扱説明書

保証書付

ミニライスクッカー

型番 **MRC-15L**

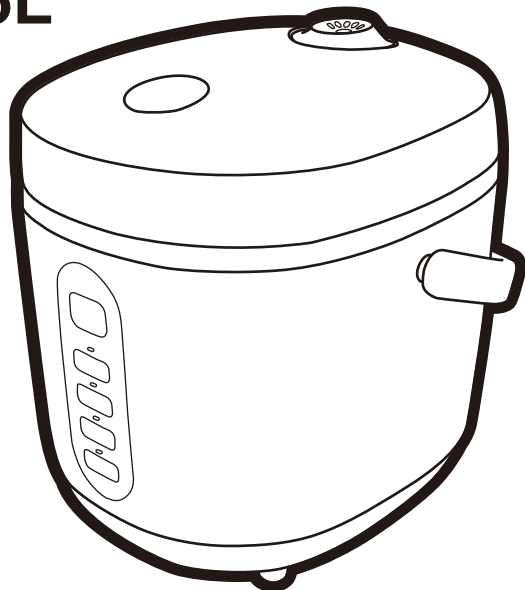

このたびは本製品をお買い上げいただき、誠にありがとうございます。ご使用前に、この取扱説明書をよくお読みの上、正しくご使用ください。お読みになったあとは、保証書とともに大切に保管してください。本製品は家庭用として作られています。本来の目的以外や、異常な環境下で使用しないでください。故障の原因になります。



もくじ

安全上のご注意	1-2	修理・サービスを依頼いただく前に	12
各部の名称	3	アフターサービス	13
使用上・設置場所について	4	仕様	13
使い方	5-10	MEMO	14
お手入れと保管	11	保証書(持込修理)	15





- イラストと実際の製品は多少異なる場合があります。
- 本製品は日本国内専用です。海外では使用できません。FOR USE IN JAPAN ONLY.
- 本製品は一般家庭用です。業務用などに使用しないでください。

安全上のご注意

- ご使用前に、「安全上のご注意」をよくお読みの上、正しくご使用ください。
- ここに示した注意事項は、製品を安全に正しくご使用いただき、あなたや他の人々への危害や損害を未然に防止するためのものです。また注意事項は、危険や損害の大きさと切迫の程度を明示するために、誤った取り扱いをすることにより生じることが想定される内容を「危険」「警告」「注意」の3つに区分しています。いずれも安全に関する重要な内容ですので、必ずお守りください。

	危険 取り扱いを誤ると死亡または重傷を負う可能性が高い内容を示します。
	警告 人が死亡または重傷を負う可能性が想定される内容を示します。
	注意 人が傷害を負う可能性および物的損害の発生が想定される内容を示します。

絵表示の例

-   このような絵表示は、してはいけない「禁止」内容です。
具体的な内容は図記号の中や文章で示します。
-   このような絵表示は、必ず実行していただく「強制」内容です。
具体的な内容は図記号の中や文章で示します。

※お読みになったあとは、ご使用になる方がいつでもお読みいただける場所に必ず保管してください。

危険



分解禁止

絶対に分解や修理・改造をしない

- 発火したり、異常動作したりしてケガをする恐れがあります。

警告



AC100V以外では使用しない

- 火災・感電の原因になります。
- コンセントは単独で使用してください。



次のような場所、環境では使用しない

- 本体・電源コードに水がかかったり温度が高かったりするところ。
- 高温のところ。
- ホコリや金属片の多いところ。
- スプレー缶や石油ストーブ、火気厳禁扱い物の近く。
- 屋外。



水ぬれ禁止

本体・電源コードは湿気の多いところや水のかかるところへの設置は避け、水をかけたり丸洗いたりしない

- ショート・感電の恐れがあります。



調理以外に使用しない

- 発火したり、異常動作したりしてケガをする恐れがあります。



本体が転倒、落下した場合は、外部に損傷が無くても使用しない

- 感電の恐れがあります。
- 販売店または当社サービスセンターにご相談ください。



内がまと本体の間に絶対に水を入れない

- 感電の恐れがあります。



使用中・使用直後は蒸気口・高温部に手を触れたり、顔などを近づけたりしない

- ヤケドの原因になります。



布などをかけて炊飯や保温をしない

- ふたの変形や故障の原因になります。



電源プラグは根元まで確実に差し込む

- 差し込みが不完全な場合、感電・火災の原因になります。

安全上のご注意

⚠ 警告



電源プラグの取り付け面にホコリが付いている場合は、乾いた布で拭く

- 火災の原因になります。



定格15A以上のコンセントを単独で使用する（延長コード・電源タップ・タコ足配線などの状態で使用しない）

- 他の機器と併用すると、分岐コンセント部が異常発熱して発火する恐れがあります。



梱包用ポリ袋などは、幼児の手の届かないところに保管する

- 被るなどすると、口や鼻をふさぎ、窒息の原因になります。



プラグを抜く

異常時は、使用を中止して電源プラグを抜く

- お買上げの販売店または当社サービスセンターにご相談ください。
- 異常のまま使用を続けると故障・感電・火災の原因になります。



プラグを抜く

使用時以外やお手入れの際は、電源プラグをコンセントから抜く

- 感電やケガの恐れがあります。

⚠ 注意



小さなお子さまだけで使用させない

- 感電・ケガ・ヤケドの原因になります。
- 誤操作による危害を認識し安全に操作できる方が使用してください。
- 必ず、大人の方と一緒にご使用ください。



隙間にピンや針金などの金属物や異物、指を入れない

- 感電や異常動作して、ケガや故障する恐れがあります。
- 異物が入ったときは、使用を中止しお買上げの販売店または当社サービスセンターにご相談ください。



水平でない場所や不安定な場所に置かない

- 故障や事故、ケガの恐れがあります。



付属の内がま以外は使用しない

- 故障の原因になります。



空だきをしない

- 内がまに何も入れずに動作させない。
- 故障の原因になります。



本体を持ち運ぶときに開ボタンに触れない

- ふたが開いて、ヤケド・ケガの原因になります。



炊飯中はふたを開けたり移動させたりしない

- 本体の落下などにより、ケガ・ヤケド・故障の原因になります。



内がまに金属のへら、ナイロンたわし、みがき粉など使用しない

- フッ素加工がはがれる原因になります。



ベンジン、シンナーで拭いたり、殺虫剤をかけない

- 感電、火災の恐れがあります。



電源コードを絶対に他の機器に使用しない

- 機器の故障の原因になります。



電源コードを傷付けたり、破損させたり、加工したり、無理に曲げたり、引っ張ったり、ねじったり、束ねたりしない

- 重いものをのせたり、挟み込んだり、加工したりすると、電源コードが破損し、火災・感電の原因になります。



電源コードや電源プラグが傷んだり、コンセントの差し込みがゆるいときは使用しない

- 感電・ショート・発火の原因になります。



使用中に電源プラグをコンセントから抜かない

- 感電・ショート・故障の原因になります。



電源コードや電源プラグに蒸気をあてない

- 漏電・火災の原因になります。



濡れた手で、電源プラグやコンセントに触らない

- ヤケド・感電・ケガの恐れがあります。



使用前に、梱包材は全て取り除く

- 使用中に発火し、火災・ヤケドの原因になります。



お手入れは本体内部が十分に冷えてから行う

- ヤケドの原因になります。

各部の名称

本体

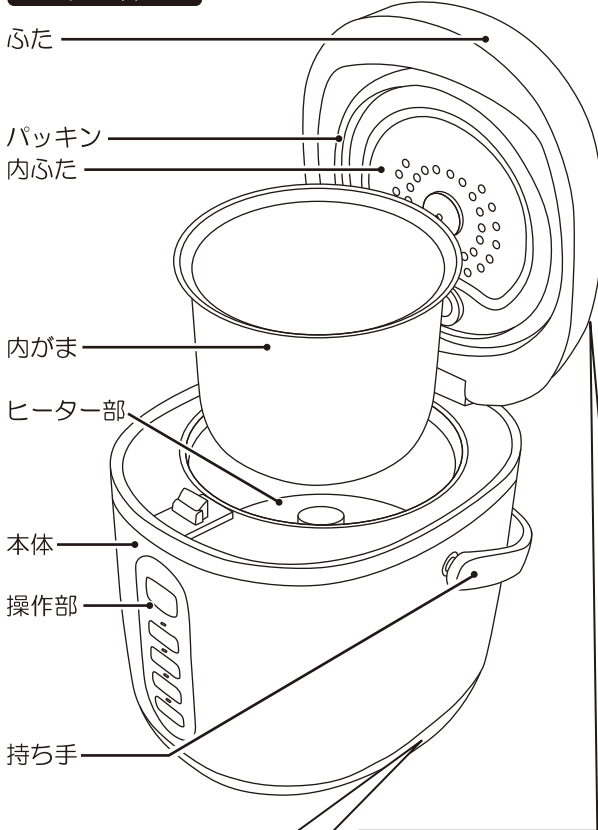

操作部

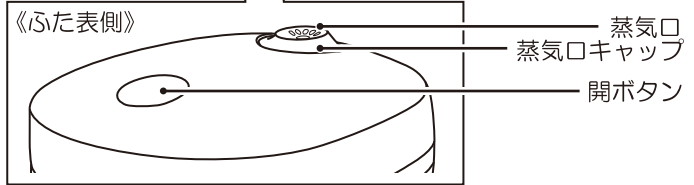
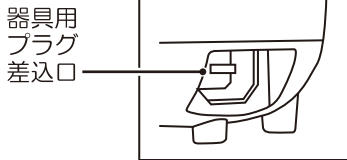
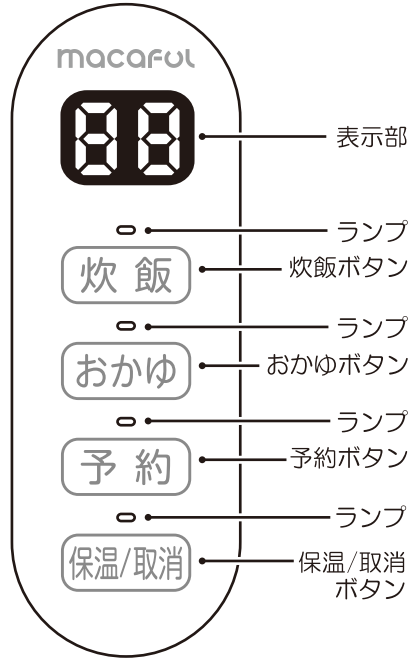

付属品

電源コード 計量カップ しゃもじ レシピブック

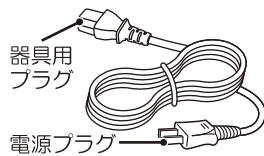

●イラストと実際の製品は多少異なる場合があります。

使用上・設置場所について

使用上・設置場所のご注意



お願い

設置の際は、下記の距離を確保する

- 隙間が少ない場所で使用すると、壁などが過熱して変形・変色する恐れがあります。
- 水気・湿気の少ないところで使用する
- 感電・故障の恐れがあります。

ガスコンロのそばなどの高温となる場所に置かない

- 感電・故障・火災の原因になります。

台所の流し台など、水を使用する場所や湿気やホコリの多い場所で使用しない

- ショートして火災や感電の原因になります。

人がよく通るところで使用しない

- ぶつかったり、電源コードに引っかかると、本体が落下して、ケガや故障の原因になります。

壁や家具の近くや周囲に熱がこもる環境では使用しない

(右図以上の距離を確保する)

- 熱や蒸気で変形・変色の原因になります。
- 蒸気口がこもらないように注意してください。

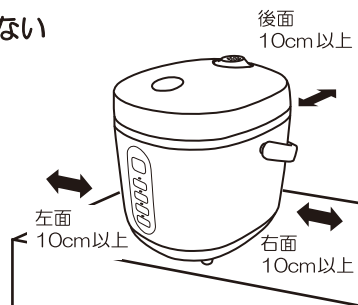

炊飯時に蒸気が電源プラグやコンセントにあたらないところで使用する

- 蒸気や熱により変形・変色の原因になります。

ふきん、タオルなどで本体を覆った状態で使用しない

- 変形・故障の原因になります。

内がまを直火にかけたり、電子レンジで加熱したり、電磁調理器などに使用したりしない

- ヤケド・故障・事故の原因になります。

使い方

!
お願い

- はじめに内がま、内ふた、計量カップ、しゃもじを台所用中性洗剤でよく洗い、十分に乾燥させてください。

炊飯の準備

1. 付属の計量カップでお米の分量をはかる

- 1回で炊ける分量は白米約90～270mL（約0.5～1.5合）です。

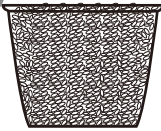

付属の計量カップすり切り一杯で約180mL（約1合）です。



約180mL（約1合）の場合少なすぎる



約180mL（約1合）の場合多すぎる

計量カップ（約）

90mL（0.5合）：1/2カップ

180mL（1合）：1カップ

270mL（1.5合）：1カップと1/2カップ

!
お願い

白米以外は約180ml（約1合）までにする

- 無洗米などは米袋に表示された炊き方を参照してください。ふきこぼれの恐れがあります。
- 玄米だけで炊くとふきこぼれますので、玄米だけでは炊かないでください。

2. 別の容器で洗米する

!
注意

内がまで洗米しない

- フッ素加工がはがれる原因になります。

- たっぷりの水量で何度か洗米してください。（十分に洗米しないと、ニオイ、変色、焦げの原因になります）
- 無洗米は軽くすすいでください。

3. 洗米したお米を内がまに入れ、平らな台の上で水加減を調節し、内がまを本体にセットしてふたを閉じる

!
注意

内がまと本体の間に絶対に水を入れない

- 感電の恐れがあります。

- お米は平らになるようにならしてください。
- お好みにより水加減を調節してください（無洗米は目盛りより多めの水加減、新米は目盛りより少なめの水加減で調節してください）。

内がま目盛り

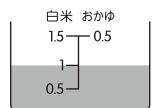

例：約180mL（約1合）の場合

!
お願い

内がま周辺の水分を拭き取ってから本体にセットする

- 故障の原因になります。
- 本体（ヒーター部など）についた米粒などの異物は取り除く
- 故障の原因になります。

使い方

炊飯する

1. 電源プラグをコンセントに差し込む

- ①電源コードの器具用プラグを
本体の器具用プラグ差込口に差し込みます。
- ②電源プラグをコンセントに差し込みます。

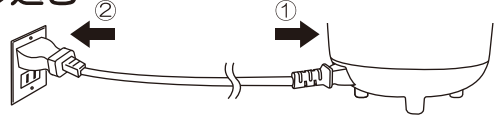

表示部 点滅：待機中



注意

濡れた手で電源プラグを抜き差ししない
●感電の原因になります。



お願い

器具用プラグは確実に奥までしっかり差し込む
●炊飯途中にプラグが抜けて、炊飯が中断したり生炊けの原因に
なったり、抜けた器具用プラグで感電したりする恐れがあります。

2. 「炊飯」ボタンまたは「おかゆ」ボタンを押して炊飯を開始する

炊飯を開始する 目安 30分

- 「炊飯」ボタンを押すとランプが点滅し、表示部は炊き上がり目安時間（30）を表示します。
約3秒経過するとランプは点灯し、炊飯を開始します。
※米の分量や水加減により炊き上がり時間は変わります。
- 炊き上がりの約20分前から表示部は残り時間を表示します（1分単位）。

ランプ 点灯：炊飯開始

表示部 時計回りに動作：炊飯中

表示部：炊き上がり残り時間



- 炊き上がると、ブザーが鳴ります。

使い方

炊飯する

おかゆを開始する 目安 45分

- 「おかゆ」ボタンを押すとランプが点滅し、表示部は炊き上がり目安時間（45）を表示します。約3秒経過するとランプは点灯し、おかゆを開始します。
※米の分量や水加減により炊き上がり時間は変わります。
- 表示部は炊き上がり残り時間を表示します（1分単位）。

ランプ点灯：おかゆ開始

表示部：炊き上がり残り時間



- 炊き上がると、ブザーが鳴ります。



注意
●おかゆは約90mL（約0.5合）以上炊かない
●故障する原因になります。

3. 炊飯完了

- 炊飯終了後、自動的に「保温」に切り換わり、「保温」は3時間が経過すると停止し、表示部は待機中（- -）になります。
- 表示部は保温時間を表示し、保温ランプが点灯します。

ランプ点灯：保温中



4. 炊き上がったら付属のしゃもじでごはんをほぐす

- ごはんをほぐしてください。ほぐすことにより、ごはんが固まりにくくなります。
- そのまま保温する場合も一旦ごはんをほぐすと、保温時に生じる結露も減ります。



注意
使用中・使用直後は蒸気口・高温部に手を触れたり、顔などを近づけたりしない
●ヤケドの原因になります。



5. 使用後は電源プラグをコンセントから抜く

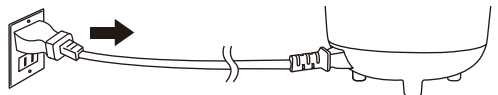

使い方

保温を設定する

「保温 / 取消」ボタンを押して再度保温する

- 「保温 / 取消」ボタンを押すとランプが点灯し、表示部は保温開始時間（0H）を表示します。
3時間の保温を開始します。
※保温時間を指定することはできません。
- 表示部は保温経過時間を表示し、保温ランプが点灯します。
- 保温は3時間が経過すると停止し、表示部は待機中（- -）になります。
- 保温が終了すると、ブザーが鳴ります。

ランプ 点灯：保温中



「保温 / 取消」ボタンを押して保温を中止する

- 「保温 / 取消」ボタンを押すと保温を中止してランプが消灯し、表示部は待機中（- -）を表示します。



注意

保温は繰り返し設定できますが、夏場は8時間以上保温しない

- 腐敗の原因になります。

使い方

予約時間を設定する

1. 予約したいモードを選択

「炊飯」ボタンまたは「おかゆ」ボタンを押す

- 押したボタンのランプが点滅します。

ランプ点滅：予約中



2. 「予約」ボタンを押して炊き上がり時間を設定し、予約開始

- 1のボタンのランプが点滅中（約3秒以内）に「予約」ボタンを押すと「予約」ボタンのランプが点滅し、表示部は予約時間（05）を表示します。
 - 「予約」ボタンを押すと予約時間が順送りで変わります。
30分～24時間の範囲で時間を設定できます。
「予約」ボタンを短押しすると30分～10時間までは30分刻みで時間を設定でき、10時間以上は1時間刻みで設定できます。
「予約」ボタンを長押しすると1時間刻みで設定できます。表示部を見ながら操作してください。
 - 「予約」ボタンのランプは約3秒経過すると点灯し、予約を開始します。
- ※(05)の予約設定は30分後に炊飯完了を意味するため、通常炊き上がりになります。
- 予約時間に達すると、炊飯またはおかゆを開始します。

ランプ点灯：予約中



炊飯の場合

- 予約開始後、表示部は炊き上がりまでの時間を表示します。
31分前までカウントダウンし、その後は「使い方」のページの【炊飯】と同じです。



使い方

予約時間を設定する

おかゆの場合

- 予約開始後、表示部は炊き上がりまでの時間を表示します。炊き上がるまでカウントダウンを行いません。

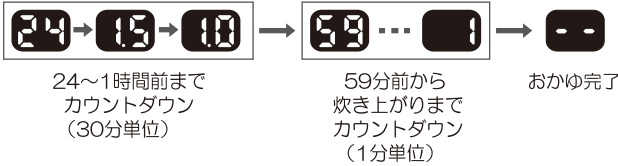

3. 「保温 / 取消」 ボタンを押して予約設定を解除する

- 「保温 / 取消」 ボタンを押すと、全てのランプが消灯し予約が解除されます。表示部は待機中 (- -) を表示します。

内がまについて



- 内がまのフッ素加工が傷つくとはがれる原因になるので、丁寧に取り扱ってください。
- 内がまのフッ素加工がはがれていても人体には無害ですが、気になる場合はお買い上げの販売店もしくは当社サービスセンターにご相談ください。

内がまで洗米しない

- フッ素加工がはがれる原因になります。

内がまで酢を混ぜない

- 内がまのフッ素加工がはがれたり、傷つける原因になります。

金属製のお玉などを使用しない

- 内がまを傷つける原因になります。

調味料を使用した場合はすぐに洗う

- 内がまにニオイが残る原因になります。ニオイによっては洗っても落ちにくい場合があります。

スプーンや食器類を中に入れない

- 内がまを傷つける原因になります。

内がまに金属のへら、ナイロンたわし、みがき粉など使用しない

- 内がまを傷つける原因になります。

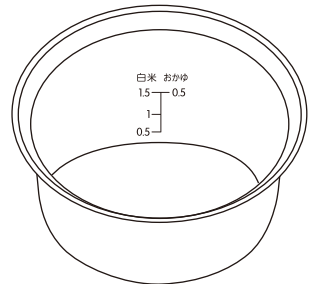

お手入れと保管



警告

お手入れの際は、必ず電源プラグをコンセントから抜き、器具用プラグを本体から抜く

●感電・ケガをする恐れがあります。

本体が十分に冷えてからお手入れする

●使用直後は熱くなっているため、ヤケドの恐れがあります。

調味料を使用した場合はすぐに洗う

●ニオイや変色、故障の原因になります。

お手入れについて

本体

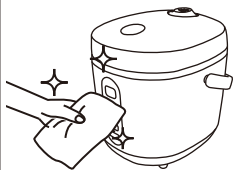

●乾いたやわらかい布で拭いてください。
汚れがひどい場合は、水でうすめた台所用中性洗剤を柔らかい布に含ませ固く絞って拭き、乾いた布でよく拭き取ってください。



注意

本体の水洗いはしない

●感電または、故障の原因になります。

内がま
内ふた
蒸気口キャップ
計量カップ
しゃもじ

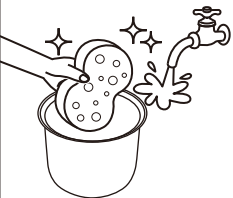

●丸洗いでできます。
台所用中性洗剤を使用しスポンジで洗った後、水洗いし、乾いた布で水分を拭き取ってください。
●こびりつきがひどい場合、ぬるま湯に少しつけてから洗ってください。
●調味料を使用した場合は、すぐに洗ってください。
●スプーンなどの金属類、食器類を内がまの中に入れてください。

※水や台所用中性洗剤以外では洗わないでください（樹脂や塗装部分の変色、変質する恐れがあります）。
※食器洗い乾燥機・食器乾燥機には使用しないでください。

ニオイが気になる場合のお手入れ

- ①内がま、内ふたをセットし、内がまに熱湯を7～8分目まで入れ、2～3時間保温してください。
 - ②内がま、内ふたを台所用中性洗剤で洗った後、十分に水洗いをしてください。
 - ③風通しの良い場所で本体、各部を乾燥させてください。
- ※熱湯を使用しますのでヤケドに十分ご注意ください。

蒸気口キャップの外し方

電源プラグをコンセントから抜き、

図のように隙間に指を入れて

矢印の方向へ引き出してください。【図1】

※取り付け方は外し方の逆の手順で行なってください。

【図1】

すき間

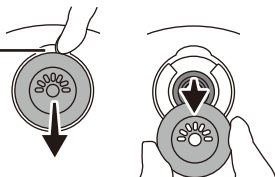

内ふたの外し方

内ふたを矢印の方向へ引き出して取り外します。【図2】

※お手入れ後は必ずパッキンを内ふたに取り付けてください。

※取り付け方は外し方の逆の手順で行なってください。

【図2】

パッキン

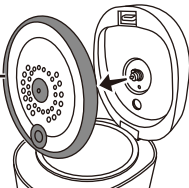

《保管について》

●保管の前は、必ずお手入れを行ってください。

●完全に乾いた状態で保管してください。

●お手入れ後、梱包ケースに入れるかポリ袋を被せて、湿気の少ない場所に保管してください。

修理・サービスを依頼いただく前に

故障かなと思ったときは、次のことを調べていただいた上、異常がある場合は使用を中止し故障や事故の防止のため必ず販売店または当社サービスセンターへご相談ください。

こんなとき	お確かめください
電源が入らない 炊飯途中で電源が切れる	<ul style="list-style-type: none"> ●電源が正しく接続されていない。 →電源プラグをコンセントにしっかりと根元まで差し込んでください。 →器具用プラグを本体の器具用プラグ差込口にしっかりと根元まで差し込んでください。 ●ご家庭の配電盤のブレーカーが切れていませんか？ →再度電源コードを本体と定格 15A 以上のコンセントに単独で使用して、ブレーカーを再度入れてください。
予約することができない	<ul style="list-style-type: none"> ●予約時間が 05 になっていませんか？ 05 は 30 分後に炊飯完了を意味するため、予約することはできません。
予約した時間に炊き上がらない	<ul style="list-style-type: none"> ●「予約」ボタンのランプが点灯していない。 →「予約」ボタンを押して予約時間をセットしてください。
ごはんが固い・ 柔らかい・ 芯がある	<ul style="list-style-type: none"> ●お米の量、水の量を正しく計りましたか？ →正しい量で炊いてください。 ●炊飯から保温に自動で切り換わる際にご飯をほくしていますか？ →炊飯が終わったら、ほくしてから保温してください。 ●炊飯途中で、電源コードを抜いたりボタンを触っていませんか？ →使用中は電源コードを抜いたり、他の操作をしないでください。
炊飯中やおかゆ時に炊きこぼれる	<ul style="list-style-type: none"> ●お米の量、水の量を正しく計りましたか？ →正しい量で炊いてください。 ●炊飯容量は合っていますか？ →炊飯最大容量約 270mL (約 1.5 合)。おかゆ最大容量約 90mL (約 0.5 合)。 ●お米をよく洗いましたか？ →たっぷりの水量で何度か洗米してください。 無洗米は軽くすすいでください。 ●パッキンを取り付けていますか？ →取り付けてください。
ご飯が焦げる	<ul style="list-style-type: none"> ●お米をよく洗いましたか？ →たっぷりの水量で何度か洗米してください。 無洗米は軽くすすいでください。 ●水は少なすぎませんか？ →正しい水の量で炊いてください。 ●本体内（ヒーター部など）について米粒など異物がついていませんか？ →異物を取り除いてください。 ●内がまをきちんと洗っていますか？ →こびりつきがひどい場合は、ぬるま湯に少しつけてから洗ってください。
炊飯中に音がする	<ul style="list-style-type: none"> ●マイコンが自動で運転を制御しているため、「カチカチ」音がすることがあります。 →故障ではありません。 ●内がまの側面や本体内面に水滴がついていると異音が生じることがあります。 →内がまを本体にセットする前に水滴を拭き取ってください。
表示部に [F 1][F 2][F 3][F 4] が表示される	<ul style="list-style-type: none"> ●お買い上げの販売店もしくは当社サービスセンターにご相談ください。

《お知らせ》

長期間のご使用に伴い、蒸気口付近の色が退色することがありますが、ご使用上に支障はありません。上記の処置をしても直らなかった場合は、お買い上げの販売店へ点検・修理をご相談ください。

●絶対に分解や修理・改造をしないでください。発火したり、異常動作したりしてケガをする恐れがあります。

※修理には特殊な技術が必要です。

アフターサービス

修理・お手入れ・ご使用方法などについては、まずはお買上げの販売店へご相談ください。

- ①この取扱説明書には保証書が付いています。お買上げの際に販売店より必ず保証欄の「お買上げ年月日」と「販売店印」の記入をお受けください。
- ②保証期間はお買上げ日より1年です。その他詳細は保証書をご覧ください。
- ③保証期間経過後の修理について、修理によって機能が維持できる場合は、お客様のご要望により、有料修理を致します。詳しくはお買上げの販売店にご相談ください。
- ④本製品の補修用性能部品の最低保有期間は製造打切後6年です。
性能部品とは、その製品の機能を維持するために必要な部品です。

※修理の部品は部品共有化のため、一部仕様や外観色を変更することがあります。

★個人情報の取り扱いについて

株式会社電響社は、お客様よりご提供いただいた個人情報について、適正な管理を行い、修理業務を委託する場合や正当な理由がある場合を除き、お客様の同意が無い限り、第三者への開示または提供は致しません。

仕 様

定格電圧	AC100V
定格消費電力	300W
炊飯容量(約)	0.09~0.27L (0.5~1.5合)
外形寸法(約)	幅187×奥行157×高さ192mm
製品質量(約)	1.5kg (付属品を除く)
電源コード長(約)	1.0m (差し込み式)
安全装置	温度ヒューズ 172℃

- 製品の品質向上のため、予告なく仕様を変更する場合がございます。

MEMO

Denkyoshin 株式会社 電響社

サービスセンター（製品の使い方や修理などに関するお問合せ）

☎:0120-070-440 [受付時間] 10:00~12:00・13:00~17:00
(土曜、日曜、祝日、当社休業日を除く)

住所:〒601-8347 京都府京都市南区吉祥院観音堂南町1番57号(電響社サービスセンター) FAX:075-681-0886